



INDICATORI DI PESO

CATALOGO

 **DINI ARGEO**
Scales - Weighing systems

A RICE LAKE WEIGHING SYSTEMS COMPANY

SOLUZIONI DI PESATURA PER OGNI APPLICAZIONE



Dini Argeo - Sede principale e stabilimento di produzione - Fiorano Modenese, Italia

DINI AR GEO è un'azienda italiana specializzata nella progettazione e produzione di bilance e sistemi di pesatura che si sono affermati sul mercato mondiale per qualità, affidabilità e versatilità d'uso.

Questo catalogo è una guida completa agli indicatori di peso Dini Argeo. Troverete informazioni su caratteristiche, funzionalità e benefici, oltre a diverse opzioni adattabili alle specifiche esigenze del cliente.

Gli indicatori di peso sono essenziali per monitorare e registrare le misurazioni di peso, garantendo qualità e precisione in vari settori come l'industria, l'agricoltura, il commercio e la logistica.

Indipendentemente dal settore, che sia laboratorio, trasporto o produzione industriale, questo catalogo vi aiuterà a scegliere strumenti affidabili e innovativi per raggiungere alti livelli di precisione e controllo nelle attività quotidiane.



INDICE

INTRODUZIONE

pag. 4

Come scegliere il miglior indicatore di peso	4
I principali fattori da considerare nella scelta di un indicatore di peso	6
Configurabilità vs Programmabilità	8
Perché scegliere gli indicatori di peso Dini Argeo	9

INDICATORI DI PESO EVOLUTI SERIE 3590

pag. 12

Tabella comparativa Serie 3590	14
Programmi di pesatura per indicatori di peso serie 3590	16
3590EGT HYGIENX®	18
3590ET	21
3590EGT	24
3590EGTT	27
3590ETKR	30
3590EGT3GD	33
3590EGT-IECEX3GD	36
3590ET8	39
3590EGT8	42
3590EGTB8	45
3590EGTBOX8	48
3590ET8D / 3590ETD	51
Opzioni e accessori Serie 3590	54

INDICATORI DI PESO MULTIFUNZIONE SERIE DFW

pag. 68

Tabella comparativa Serie DFW	70
DFWX	73
DFWX HYGIENX®	76
DFWXS	79
DFWK HYGIENX®	82
DFWL	85
DFWLB	88
DFWLI	91
DFWXP	94
DFWKRP	97
DFWDXT	100
DFWKXT	103
DFWIECEX2GD	106
DFWATEX2GD	109
DFWATEX2GDF	112
DFWIECEX3GD	115
DFWATEX3GD	118
DFWIECEX-BATCH1	121
Opzioni e accessori Serie DFW	124

PC INDUSTRIALI SERIE 6116

pag. 146

Tabella comparativa ripetitori di peso	148
6116EVO	149
6116EVOBOX	152
Opzioni e accessori Serie 6116	156

ALTRI STRUMENTI: RIPETITORI DI PESO

pag. 160

Ripetitori di peso	162
GLR100	163
GLR100I	165
DGT100	167
DGT60	169
DGT603GD	171
DFWPM	173
Opzioni e accessori ripetitori di peso	176

ALTRI STRUMENTI: TRASMETTITORI DI PESO

pag. 184

Tabella comparativa trasmettitori di peso	186
---	-----

SOFTWARE PC

pag. 188

MYRIAS®	190
DINITOOLS	195
DINI DISPLAY TOOL	196
XSPEED TOOL	197
WEIMONITOR	198
D-LEGAL	199
DBMANAGER	200

QUALITÀ E CERTIFICAZIONI

pag. 201

CONDIZIONI GENERALI DI VENDITA E GARANZIA

pag. 202

COME SCEGLIERE IL MIGLIOR INDICATORE DI PESO

Desiderate massimizzare le performance dell'elettronica di pesatura?

State cercando indicatori di peso adatti alle bilance industriali?

Avete necessità di soluzioni software e di controllo personalizzate?



Dini Argeo vanta un elevato standard qualitativo e una potente innovazione, sia nell'hardware che nel software.

Questi elementi ci conferiscono una posizione di leadership nel campo della tecnologia di pesatura industriale.





I PRINCIPALI FATTORI DA CONSIDERARE NELLA SCELTA DI UN INDICATORE DI PESO

Ambiente di utilizzo dell'indicatore di peso

Per scegliere l'indicatore di peso adeguato, è cruciale considerare l'ambiente d'uso, tenendo conto di variabili come l'**umidità**, la **temperatura** e l'eventuale **esposizione a sostanze chimiche o polveri**.

Gli indicatori di peso Dini Argeo hanno involucri robusti con protezione **IP65, IP67, IP68 e IP69K** e sono **disponibili con approvazione ATEX/IECEx** per zone pericolose 1, 21, 2 e 22. Le tastiere integrate e i display resistono ai detergenti usati per la pulizia.

Inoltre, Dini Argeo, offre diverse modalità di installazione: a banco, a colonna, a pannello o a parete, con accessori specifici per diverse posizioni.

A quale bilancia va collegato l'indicatore di peso?

Un aspetto importante nella selezione di un indicatore di peso è la verifica della **compatibilità tra la bilancia e l'indicatore desiderato**. Dini Argeo offre una gamma di prodotti abbinabili tra loro, sia in termini di connessioni fisiche che di protocolli di comunicazione, garantendo una connessione stabile e affidabile tra i dispositivi.

A seconda dell'applicazione, potrebbe essere necessario collegare una o più bilance analogiche o digitali a un singolo terminale di pesatura.

Facilità d'uso del sistema di pesatura

Una chiara interfaccia utente e un display intuitivo semplificano notevolmente l'utilizzo del sistema.

È fondamentale che le funzioni cruciali siano facilmente accessibili, con indicazioni di stato chiare e suggerimenti comunicati nella lingua dell'operatore per garantire una migliore esperienza operativa.

Gli indicatori di peso Dini Argeo, studiati da professionisti del settore, sono in continua evoluzione e continuano ad essere aggiornati costantemente in base alle necessità dell'utilizzatore.

Navigabilità, esperienza utente, facilità di utilizzo e chiarezza nella comunicazione dei contenuti sono solo alcuni degli aspetti nei quali i nostri programmatori si focalizzano nella programmazione degli indicatori di peso.



L'indicatore di peso soddisfa tutte le esigenze della mia applicazione?

Spesso, nell'ambito delle applicazioni industriali, gli indicatori di peso oltre a rilevare il peso devono eseguire compiti aggiuntivi. Per questo motivo, nel processo di selezione di un indicatore di peso, è **importante verificare la disponibilità di software applicativi specifici** che siano in grado di soddisfare tutti i requisiti dell'applicazione da realizzare.

Gli indicatori di peso di Dini Argeo offrono una vasta gamma di applicazioni software avanzate completamente personalizzabili per far fronte a varie esigenze, tra cui acquisizione dati, conteggio dei pezzi, dosaggio mono e multi componente, pesatura veicoli, controllo di produzione e selezionatrici ponderali ad alta velocità.

Myrias è il nostro nuovo software modulare per PC, ideale per ogni applicazione! Scopri tutti i suoi vantaggi a pag. 196.

Il sistema di pesatura è destinato all'uso in transazioni commerciali?

Quando una bilancia è utilizzata per transazioni commerciali, scopi legali o tariffe, **deve essere approvata secondo gli standard di omologazione da un ente certificato**. In questi casi, la scelta dell'indicatore di peso assume un ruolo di primaria importanza, poiché deve conformarsi alle leggi e normative locali.

Questo è particolarmente importante per bilance usate nel calcolo del prezzo basato sul peso e nella produzione di merci confezionate. L'indicatore deve essere classificato come verificabile, il che significa che deve essere accompagnato da un certificato di esame del tipo specificatamente adatto all'applicazione in questione.

I nostri terminali di pesatura sono conformi ai requisiti definiti dalle raccomandazioni dell'Organizzazione Internazionale di Metrologia Legale (OIML) che li qualifica come strumenti di pesatura a funzionamento non automatico, per la pesatura dinamica di veicoli in transito a bassa velocità, per la pesatura automatica su nastro pesatore e per riempitrici gravimetriche.

I sistemi di pesatura Dini Argeo sono omologati per l'uso in metrologia legale in diverse nazioni al di fuori dell'Unione Europea, tra cui Australia, Regno Unito e Cina.

Periferiche, integrazione e trasferimento dati

A seconda dell'applicazione, è **essenziale collegare varie periferiche al terminale di pesatura** per facilitare il trasferimento dei dati e l'integrazione con altri sistemi. Le periferiche possono includere stampanti, etichettatrici o ripetitori di peso. Il terminale dovrebbe supportare protocolli di comunicazione industriali comuni e offrire interfacce come RS232, RS485, Ethernet TCP/IP e USB.

Per i bus di campo, le opzioni includono Profibus, Profinet, EtherNet IP, Modbus TCP e Canopen. Per applicazioni più semplici, sono disponibili ingressi/uscite digitali e analogici, e moduli wireless come radiofrequenza, Wi-Fi o Wireless Personal Area Network (WPAN).

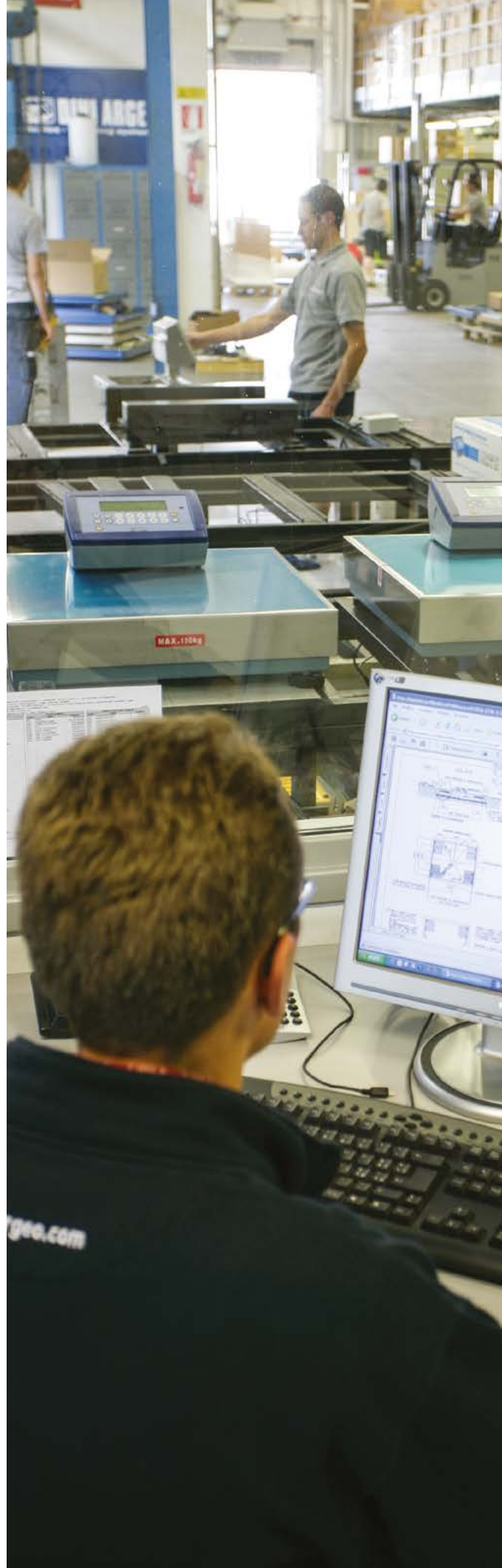

CONFIGURABILITÀ vs PROGRAMMABILITÀ

La configurabilità e la programmabilità di un indicatore di peso sono concetti distinti che si riferiscono alle capacità dell'indicatore di adattarsi o essere personalizzato per soddisfare specifiche esigenze o requisiti dell'applicazione.

La configurabilità si riferisce alla capacità di regolare le impostazioni e le funzioni di un indicatore di peso senza richiedere la scrittura di codice o la modifica del software. Gli indicatori di peso configurabili offrono un'ampia gamma di opzioni e impostazioni che possono essere adattate tramite menu, parametri o impostazioni predefinite.

Tutti gli indicatori di peso Dini Argeo sono configurabili e permettono all'utente di eseguire dalle semplici operazioni di pesatura comune fino a più complicati conteggi e dosaggi tramite apposite impostazioni.

Non è sufficiente la possibilità di configurare l'indicatore di peso? Il passo successivo è la programmabilità.

La programmabilità di un terminale di pesatura indica la capacità di scrivere, modificare o personalizzare il codice per realizzare un software adatto a requisiti specifici. Gli indicatori di peso programmabili consentono agli sviluppatori di creare applicazioni personalizzate utilizzando linguaggi di programmazione o ambienti di sviluppo software. Questa programmazione personalizzata può essere necessaria quando le funzionalità standard dell'indicatore non sono sufficienti per soddisfare le esigenze dell'applicazione. Gli indicatori di peso della serie 3590 Touch screen sono programmabili e permettono all'utente di ottenere lo strumento ideale per la propria applicazione.

I terminali di pesatura, anche chiamati PC industriali, della serie 6116 sono invece completamente programmabili grazie all'utilizzo in relazione al nostro software modulare Myrias. La scelta tra un indicatore configurabile e uno programmabile dipenderà dalle specifiche esigenze dell'applicazione e dal livello di personalizzazione richiesto.

Dini Argeo propone indicatori di peso sia configurabili che programmabili, adatti ad ogni tipo di esigenza.



PERCHÉ SCEGLIERE GLI INDICATORI DI PESO DINI ARGEO

I nostri sistemi di pesatura si basano su oltre un secolo di esperienza.

Sin dal 1846 Dini Argeo è stata protagonista nello sviluppo e nella produzione di indicatori di peso industriali.

L'impegno costante di Dini Argeo è quello di proiettarsi sempre un passo avanti nel mondo della tecnologia di pesatura.

I nostri clienti possono fare affidamento su di noi per soluzioni di pesatura all'avanguardia.

Siamo specializzati nella produzione di indicatori di peso industriali e controller di dosaggio, sviluppiamo soluzioni di pesatura su misura per le esigenze dei produttori di bilance, integratori di sistemi e costruttori di impianti.

Rimaniamo in ascolto del mercato e questa attenzione ci permette di adattare l'elettronica di pesatura Dini Argeo, sia a livello hardware che software, per soddisfare le esigenze più varie e specifiche dei nostri clienti.



LE PRINCIPALI FUNZIONI DI PESATURA

PESATURA e TOTALIZZAZIONE DEL PESO

Questa funzione può essere abbinata a una o più bilance da banco e pavimento, realizzando una stazione di pesatura e gestione dati capace di memorizzare tutte le transazioni eseguite, sommare più pesate calcolando il totale, emettere scontrini ed etichette con tutti i tipi di codici a barre ed inviare i report a PC via ethernet o Wi-Fi.

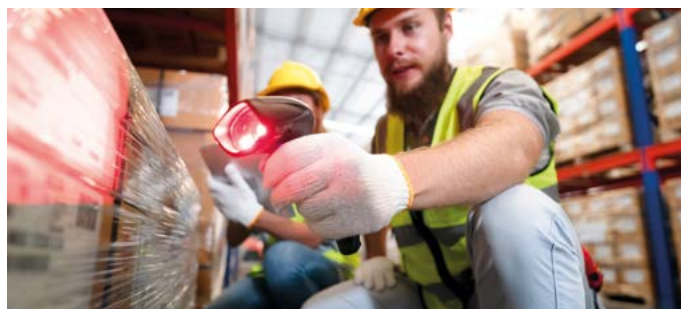

PESATURA e DOSAGGIO

Funzione progettata per guidare l'operatore nella realizzazione di miscele a più componenti, sia solide che liquide, riducendo notevolmente sprechi ed errori di calcolo, grazie alla chiara messaggistica a display e alla funzione di correzione del dosaggio fuori tolleranza.



PESATURA e CONTEGGIO PEZZI

Funzione contapezzi ideata per applicazioni di conteggio e gestione del magazzino, indispensabile per il confezionamento di minuterie, per gli inventari e il monitoraggio delle scorte. Altissima precisione e risoluzione di conteggio e archivio articoli in linea, ognuno con peso medio unitario, preteara e soglie di controllo quantità.



PESATURA CONTINUA su NASTRO TRASPORTATORE

Configurazione per l'integrazione della pesatura su nastro trasportatore con memorizzazione della quantità di materiale dosato. Trova impiego negli impianti di movimentazione di materiale solido dove è fondamentale il controllo dello stock e del volume delle merci, in ingresso e in uscita.

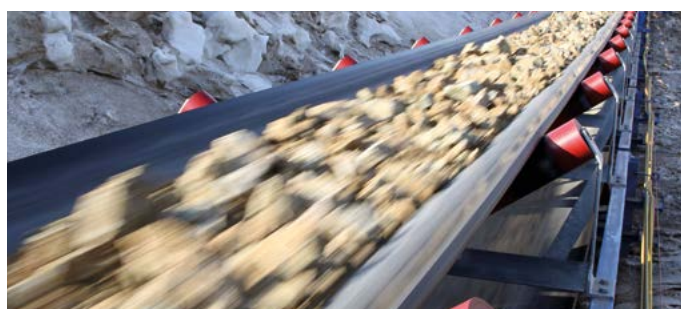

CONTROLLO TOLLERANZA

Funzione utilizzata per la gestione di sistemi di pesatura di colli su nastro trasportatore, tramite pesatura statica o dinamica e controllo tolleranza. Grazie alle alte prestazioni e a funzioni di filtraggio avanzate, è possibile pesare e memorizzare un elevato numero di colli/min.



RIEMPIMENTO IN CARICO

Configurazione che permette il dosaggio di più prodotti, in carico o in scarico, la miscelazione e la formulazione, con la possibilità di gestire mixer, bruciatori o vibratori tramite contatti dedicati.



PESATURA A CAMPIONE di MERCI PRECONFEZIONATE

Configurazione per il controllo di preconfezionati di peso differente, gestione dati e stampe. La funzione di controllo simultaneo di più linee di produzione permette di eseguire fino a 10 controlli di articoli differenti.



CONTROLLO PESO ASSI VEICOLI

Configurazione modulare per la pesatura asse per asse di veicoli, sia in modalità statica a veicolo fermo che dinamica con veicolo in transito. La pesatura assi ha inoltre l'obiettivo di rilevare eventuali sovraccarichi sugli assi, evitando sanzioni in caso di controlli. Grazie alla funzione di ingresso/uscita è inoltre possibile pesare la quantità di materiale scaricato o caricato e trasmettere tutti i dati al sistema informatico aziendale.



PESATURA a PIÙ PUNTI DI APPOGGIO

Configurazione modulare portatile, con funzionamento a batteria, per la creazione di stazioni pesa ruote, adatte per la pesatura in una sola operazione di qualsiasi tipologia di veicolo e per la pesatura di oggetti a più punti d'appoggio. L'indicatore di peso in valigia è dotato di serie di stampante per l'emissione di scontrini di pesata completi di tutti i dati di peso del veicolo, peso di ogni singola ruota, asse, totale veicolo, lordo, tara, netto e baricentro.



APPLICATIVO PER PESE A PONTE PESATURA VEICOLI INGRESSO/USCITA

Configurazione modulare per la gestione completa di una o più pese a ponte, con stampa di ricevute, cartellini o bolle su modulo continuo. La funzione di ingresso/uscita permette di monitorare la quantità di materiale scaricato e caricato e di condividere i dati con il sistema informatico aziendale.



ETICHETTATURA/PREZZATURA INDUSTRIALE

Funzione che permette di etichettare manualmente e in breve tempo elevate quantità di confezioni con indicazione degli ingredienti, tracciabilità, date di confezionamento, scadenza e tutti i tipi di codici a barre.





PT W1

NET

34640

11:43
23/10/14

kg

TARE

15360

>0<

>T<

kg

PRODUCT

HYDRAULIC COLLECTORS

VEHICLE

B20 AUR

CUSTOMER

SMITH LTD



LOAD the SCALE and PRESS IN/OUT

DINI AR GEO
Scales - Weighing systems

3590EGT

INDICATORI DI PESO

SERIE 3590

Gli indicatori di peso 3590 Dini Argeo con display touch screen da 5,7” o da 8”, sono ideali per applicazioni personalizzate e avanzate. I vari modelli che compongono la gamma soddisfano la necessità di pesare in ambienti industriali evoluti, chimico-farmaceutici e alimentari, anche ad alti requisiti di igiene o a rischio esplosione.

La serie 3590 prevede un’ampia scelta di programmi e funzionalità avanzate che possono essere configurate per soddisfare le proprie esigenze di pesatura, come database e stampe completamente configurabili, gestione dei codici a barre, badge e lettore RFID, software multilingua, slot per micro SD interna per loghi e immagini, schermate personalizzabili, procedure guidate e molto altro.

Gli indicatori 3590, grazie all'area di sviluppo integrata, presentano la possibilità di crearsi applicativi completamente personalizzati con lo scopo di sviluppare sistemi di pesatura specifici. In base alle proprie esigenze, è possibile, quindi, abbinare uno dei seguenti programmi di pesatura al proprio indicatore di peso, tra cui totalizzazione del peso, conteggio quantità, software per sistemi di pesatura veicoli, dosaggio mono e multicomponente, controllo statistico di preconfezionati, etichettatura e prezzatura industriale, pesatura ruote e assi, pese a ponte e controllo tolleranza.

SERIE 3590 5,7" e 8"

TOUCH SCREEN

3590EGT
HYGIENX®3590ET /
3590ETD

3590EGT

		3590EGT HYGIENX®	3590ET / 3590ETD	3590EGT
PLUS	Software applicativo a scelta	●	●	●
	Stampe ed etichette completamente personalizzabili	●	●	●
	Ambiente di sviluppo per programmi personalizzati	●	●	●
	Archivi e anagrafiche	●	●	●
	Alibi memory	●	●	●
	Slot per micro SD interna, per loghi e immagini*	●	●	●
COMUNICAZIONE	Porte seriali RS232	3	3	3
	Porta seriale RS485 (in sostituzione a 1 porta seriale RS232)	○	○ / ●	○
	Connessione USB per PC	○	○ / -	○
	Ethernet TCP/IP	○	○	○
	Wi-Fi	○	○	○
	Chiave USB per salvataggio pesate	○	○	○
	Interfacce Profibus / Modbus TCP / EtherCAT / DeviceNET / ProfiNET	○	○	○
	Interfaccia Wireless Personal Area Network (WPAN)	○	○	○
IN/OUT	Ingressi	○ (x2)	○ (x2)	○ (x2)
	Uscite	○ (x4)	○ (x4)	○ (x4)
	Espansione 6 ingressi / 12 uscite	-	-	○
	Uscita analogica 0...10 V, 0...20 mA, 4...20 mA	○	○	○
HARDWARE	Display touch screen a colori	5,7"	5,7"	5,7"
	Tastiera meccanica e segnalazione luminosa	●	-	●
	Involucro	Acciaio INOX AISI 316	ABS	Acciaio INOX AISI 304
	Protezione IP	IP68 e IP69K	IP65 (IP40 con stampante) / IP65	IP68
	Alimentazione	110-240 Vac	110-240 Vac	110-240 Vac
	Programma multilingua	●	●	●
	Ingresso per tastiera esterna/barcode reader	○	●	●
	Staffa ad inclinazione orientabile	○	○	○
OIML	Caratteristiche OIML			
	Convertitore			
	Bilance collegabili			
	N. Celle di carico analogiche	16 da 350 Ω 45 da 1000 Ω	16 da 350 Ω 45 da 1000 Ω	16 da 350 Ω 45 da 1000 Ω
	N. Celle di carico digitali			
Certificazioni OIML R76 / R51 - MID / R61 - MID / R134	●	●	●**	

LEGENDA: ● Di serie ○ Opzionale - Non disponibile

(1) 4 bilance analogiche + 1 bilancia remota, via seriale.

(2) Solo per programmi per pesatura veicoli (AF03, AF08, AF09).

* MicroSD non inclusa

** Sia OIML R51 sia R61



3590EGTT

3590ETKR

3590EGT3GD

3590EGT-IECEX3GD

3590EGT8

3590EGTB8

3590EGTBOX8

3590ET8 / 3590ET8D

●	●	●	●	●	●	-	●
●	●	●	●	●	●	●	●
●	●	●	●	●	●	●	●
●	●	●	●	●	●	●	●
●	●	●	●	●	●	●	●
●	●	●	●	●	●	●	●
3	3	3	3	3	3	3	3
○	○	●	●	○	○	○	○ / 1
○	○	○	-	○	○	○	○
○	○	○	○	●	●	●	●
○	○	○	○	○	-	-	○
○	○	○	○	○	○	○	○
○	-	○	○	○	○	○	○
○	○	-	○	○	○	○	○
● (x2)	○ (x2)	● (x2)	● (x2)	○ (x2)	○ (x2)	○ (x2)	○ (x2)
● (x4)	○ (x4)	● (x4)	● (x4)	○ (x4)	○ (x4)	○ (x4)	○ (x4)
○	-	○	○	8 ingressi / 16 uscite	8 ingressi / 16 uscite	8 ingressi / 16 uscite	-
○	-	○	○	○	○	○	○
5,7"	5,7"	5,7"	5,7"	8"	8"	8"	8"
●	-	●	●	Solo segnalazione luminosa	-	-	-
Acciaio INOX AISI 304	ABS / Alluminio	Acciaio INOX AISI 304	Acciaio INOX AISI 304	Acciaio INOX AISI304	Acciaio INOX AISI304	Acciaio INOX AISI304	ABS
IP68	IP40	IP68	IP68	IP68	IP65 (frontale)	-	IP65
110-240 Vac	A batteria ricaricabile	110-240 Vac	110-240 Vac oppure 12-24 Vdc Max. 25.2W	110-240 Vac	12-24 Vdc	110-240 Vac	110-240 Vac
●	●	●	●	●	●	●	●
●	●	-	-	●	●	●	●
●	-	○	○	●	-	-	○
3.000e, 2x3.000e, 3x3.000e, 6.000e, 2x6.000e, 10.000e							
24 bit / 3200 Hz							
5(2)							
16 da 350 Ω 45 da 1000 Ω	16 da 350 Ω 45 da 1000 Ω	16 da 350 Ω 45 da 1000 Ω	16 da 350 Ω 45 da 1000 Ω	16 da 350 Ω 45 da 1000 Ω	16 da 350 Ω 45 da 1000 Ω	-	16 da 350 Ω 45 da 1000 Ω
16(3)							
●**	●	●	●**	●**	●**	●	●

SERIE 3590

INDICATORI DI PESO

SERIE DFW

PC INDUSTRIALI

SERIE 6116

RIPETITORI DI PESO

ALTRI STRUMENTI

TRASMETTITORI DI PESO

SOFTWARE PC

PROGRAMMI DI PESATURA

PER INDICATORI DI PESO SERIE 3590

Gli indicatori di peso Dini Argeo offrono tante funzionalità dalle più semplici alle più complesse e specifiche, grazie ai programmi di pesatura. Per ciascuna bilancia si può configurare uno dei seguenti software, che agevolerà il lavoro dell'operatore, per svolgere specifiche attività.

Tanti programmi a scelta e infinite possibilità di personalizzazione.

Dini Argeo ha sviluppato nel corso degli anni una serie di programmi di pesatura per i propri indicatori evoluti, in modo da poterli adattare perfettamente all'applicazione da realizzare. Questi programmi racchiudono tutte le funzionalità più avanzate nell'ambito della pesatura e gestione automatizzata dei dati. In base alle esigenze dell'utilizzatore, è possibile abbinare e personalizzare completamente uno dei seguenti software al proprio indicatore di peso.



AF01

Totalizzazione del peso e formulazione

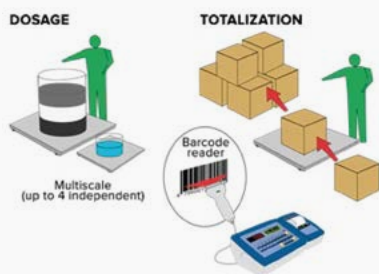

AF02

Pesatura e conteggio pezzi

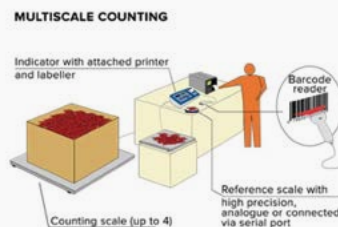

AF03 - ENTERPRISE

Pesatura semplice degli autocarri su pese a ponte

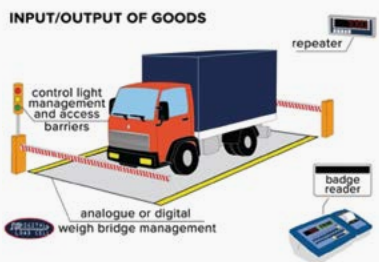

AF03GT - TOUCH

Pesatura semplice degli autocarri su pese a ponte

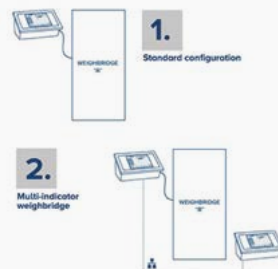

AF04 - ENTERPRISE

Pesatura a campione di merci confezionate

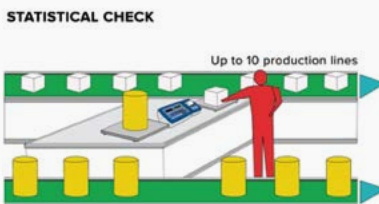

AF04 - TOUCH

Pesatura a campione di merci confezionate

+T+		NET		60.0		W1	
16:00		g		Max=600.0g d=0.1g Min=2.0g		001	
5	OK 4	OK 3	<TU1/2	OK 1	<TU1	60.0 g	60.0 g
LINE	LOT	1	WEIGHS	000/030			
ARTICLE			STD. DEVIATION	0.0 g			
OPERATOR			AVERAGE WEIGHT	0.0 g			
TU2			<TU1	0	0.0%		
TU1			<TU	0	0.0%		
TARGET			60.0 g	OK	0	0.0%	
TO1			>TO	0	0.0%		
TO2			>TO1	0	0.0%		
TARE			>TO2	0	0.0%		
LINE	OPERATOR	ARTICLE	PT				
START	CHECK	STOP	>>				
+0+	WAITING SAMPLE 001/030						+T+



AF05
Etichettatura/prezzatura industriale

INDUSTRIAL LABELLING / PRICE COMPUTING



AF08
Pesatura a più punti di appoggio

WHEEL WEIGHING SYSTEMS



AF09
Pesatura assi dinamica o statica a 1 o 2 piattaforme

DYNAMIC OR STATIC VEHICLE AXLE WEIGHING



BATCH1
Dosaggio monocomponente sia in carico che in scarico

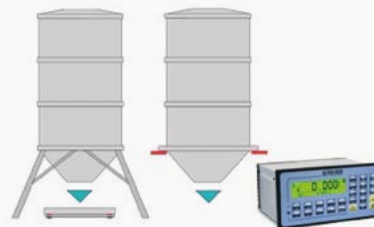

BATCH
Dosaggio multicomponente sia in carico che in scarico



BELT
Letture e regolazione portata su nastro trasportatore

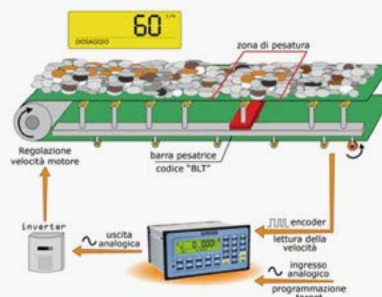

CHECK
Pesatura colli su nastro trasportatore

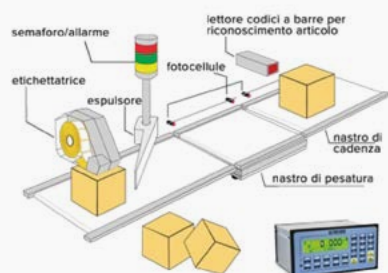

LW
Dosaggi continui in uscita da silos, cisterne, tramogge

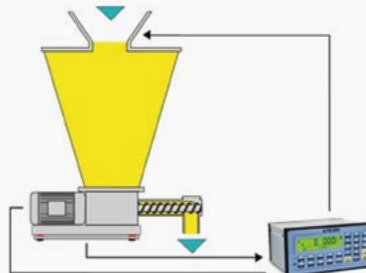

SERIE 3590

INDICATORI DI PESO

SERIE DFW

PC INDUSTRIALI

SERIE 6116

RIPETITORI DI PESO

ALTRI STRUMENTI

TRASMETTITORI DI PESO

SOFTWARE PC

3590EGT HYGIENX®

TOUCH SCREEN CON DISPLAY DA 5,7 POLLICI

Indicatore di peso con programma di pesatura evoluto, adatto per ambienti che richiedono elevati standard di igiene ed una pulizia accurata con getti d'acqua ad alta temperatura e pressione. Dotato di uno schermo touch screen da 5,7", si caratterizza, inoltre, per la sua robustezza grazie all'involucro in acciaio INOX AISI 316. Il nostro 3590 HYGIENX® garantisce funzioni di tracciabilità, data entry, database, salvataggio e trasmissione delle pesate wireless. L'Indicatore di Peso 3590EGT8 è la soluzione ideale per ottenere la massima precisione e versatilità nella pesatura industriale.



HYGIENX®

OMOLOGATO
OIML

IP68



IP69K

ACCIAIO INOX
AISI 316CONFORME
GMP

Codici versioni

	DESCRIZIONE	CODICE	
	Indicatore Touch Screen 5,7" a colori con programma AF01, specifico per ambienti ad alti requisiti di igiene. Contenitore in acciaio INOX AISI 316 e protezione IP68/IP69K.	3590EGT-HGX	

Perché sceglierlo

- Visualizzazione chiara dei dati grazie al display touch screen da 5,7" retroilluminato.
- Involucro in acciaio INOX AISI 316 grado di protezione IP68 e IP69K.
- Dotato di serie di 3 porte seriali, protocolli di trasmissione per comunicazione dati, data entry e stampe completamente configurabili, alibi memory di serie e ingresso per lettore di barcode/badge.
- L'indicatore 3590EGT HYGIENX®, oltre al programma di pesatura a scelta, prevede anche un'area dedicata per sviluppare programmi applicativi personalizzati.
- Grazie alle schermate di lavoro completamente personalizzabili, è possibile creare l'interfaccia su misura per ogni applicazione.
- Software multilingua, disponibile in italiano, inglese, tedesco, francese e spagnolo. Possibilità di inserire la propria traduzione grazie al nuovo software "CUSTOM LANGUAGE TOOL"
- Omologabile CE-M (OIML R-76 / R-51 MID / EN 45501).

Caratteristiche principali

APPLICATIVI DI SERIE:

- **AF01:** Totalizzazione e formulazione

PERSONALIZZABILI DALL'UTENTE:

- Procedure guidate, messaggistica per l'operatore.
- Gestione delle porte seriali, personalizzazione dei protocolli di comunicazione.
- Gestione completa dell'I/O digitale.
- Automazioni sequenziali o simultanee.
- Data entry, archivi su misura.

SU RICHIESTA:

Dini Argeo offre, inoltre, il servizio di sviluppo di programmi (a preventivo).

Caratteristiche tecniche

Software applicativo a scelta	•
Stampe ed etichette completamente personalizzabili	•
Ambiente di sviluppo per programmi personalizzati	•
Archivi e anagrafiche	•
Alibi memory	•
Slot per micro SD interna, per loghi e immagini*	•
Porte seriali RS232	3
Porta seriale RS485 (in sostituzione a 1 porta seriale RS232)	○
Connessione USB per PC	○
Ethernet TCP/IP	○
Wi-Fi	○
Chiave USB per salvataggio pesate	○
Interfacce Profibus / Modbus TCP / EtherCAT / DeviceNET / ProfiNET	○
Interfaccia Wireless Personal Area Network (WPAN)	○
Ingressi	○x2
Uscite	○x4
Espansione 6 ingressi / 12 uscite	-
Uscita analogica 0...10 V, 0...20 mA, 4...20 mA	○
Display touch screen a colori da 8"	•
Tastiera meccanica e segnalazione luminosa	•
Involucro	Acciaio INOX AISI 316
Protezione IP	IP68 e IP69K
Alimentazione	110-240 Vac
Programma multilingua	•
Ingresso per tastiera esterna/barcode reader	○
Staffa ad inclinazione orientabile	○
Caratteristiche OIML	3.000e, 2x3.000e, 3x3.000e, 6.000e, 2x6.000e, 10.000e
Convertitore	24 bit / 3200 Hz
Bilance collegabili	5 ⁽¹⁾
N. Celle di carico analogiche	16 da 350 Ω 45 da 1000 Ω
N. Celle di carico digitali	16 ⁽²⁾
Certificazioni OIML R76 / R51 - MID / R134	•

(1) 4 bilance analogiche + 1 bilancia remota, via seriale.

(2) Solo per programmi per pesatura veicoli (AF03, AF08, AF09).

* MicroSD non inclusa

Certificazioni

- EU Type Examination Certificate (45501:2015)
- OIML R76
- OIML R51 - MID
- OIML R134
- Australian Pattern Approval (NMI)

Disegno tecnico (mm)

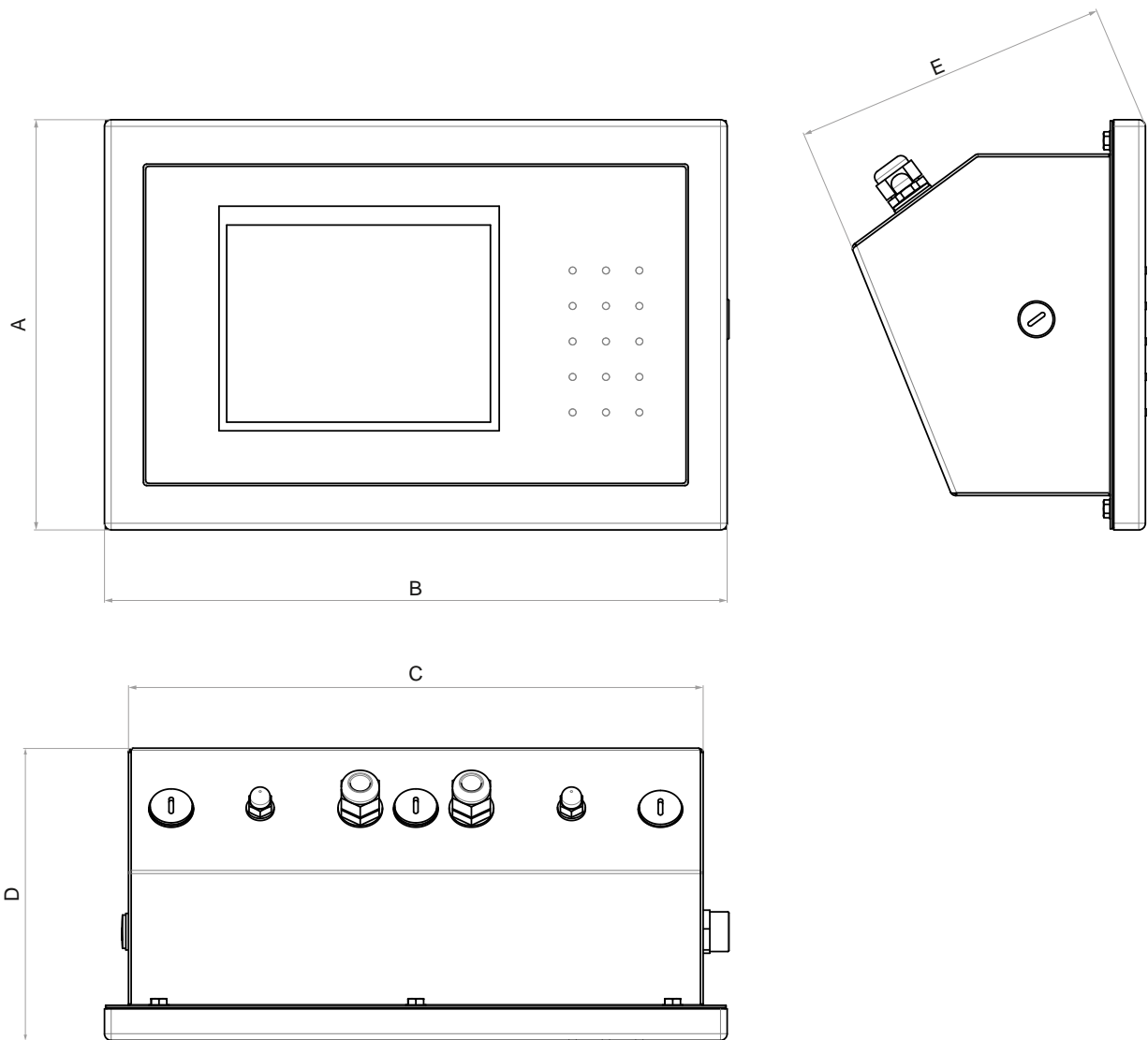

Dimensioni			
A	185 mm	D	132 mm
B	280 mm	E	143 mm
C	258 mm		

3590ET

TOUCH SCREEN CON DISPLAY DA 5,7 POLLICI

Indicatore di peso 3590ET, dotato di display touch screen retroilluminato da 5,7". Progettato per le applicazioni industriali evolute, questo strumento semplifica le operazioni di pesatura fornendo una visualizzazione chiara e la possibilità di personalizzare le schermate secondo le tue esigenze.

OMOLOGATO
OIML

IP65



ABS

STAMPANTE
DI SERIE

Codici versioni

	DESCRIZIONE	CODICE	
	Indicatore Touch Screen con programma AF01. Contenitore in ABS. Display a colori.	3590ET	

Perché sceglierlo

- Luminoso display touch screen a colori da 5,7".
- Involucro resistente e impermeabile in ABS, con grado di protezione IP65.
- Dotato di serie di 3 porte seriali, porta Ethernet, protocolli di trasmissione per comunicazione dati, stampe completamente configurabili, alibi memory integrata e ingresso per lettore di barcode/badge.
- Oltre al programma di pesatura a scelta, l'Indicatore 3590ET offre un'area dedicata allo sviluppo di programmi applicativi specifici, un debugger integrato e strumenti di programmazione per PC.
- Grazie alle schermate di lavoro completamente personalizzabili, è possibile la gestione rapida e intuitiva di tutti i dati di pesata necessari, anagrafiche e testi liberi, semplificando notevolmente le operazioni dell'utente.
- Software multilingua, disponibile in italiano, inglese, tedesco, francese, portoghese e spagnolo. Possibilità di inserire la propria traduzione grazie al nuovo software "CUSTOM LANGUAGE TOOL".
- L'indicatore di peso 3590ET è omologabile CE-M (OIML R-76 / R-51 MID / EN 45501).

Caratteristiche principali

APPLICATIVI DI SERIE:

- **AF01:** Totalizzazione e formulazione

PERSONALIZZABILI DALL'UTENTE:

- Programmi di pesatura specifici secondo esigenze del cliente
- Programmi di pesatura su misura per sostituzione di terminali in impianti pre-esistenti
- Procedure guidate, messaggistica per l'operatore
- Gestione delle porte seriali, personalizzazione dei protocolli
- Gestione completa dell'I/O digitale
- Automazioni sequenziali o simultanee
- Data entry, archivi su misura

SU RICHIESTA:

Dini Argeo offre, inoltre, il servizio di sviluppo di programmi (a preventivo).

Caratteristiche tecniche

Software applicativo a scelta	●
Stampe ed etichette completamente personalizzabili	●
Ambiente di sviluppo per programmi personalizzati	●
Archivi e anagrafiche	●
Alibi memory	●
Slot per micro SD interna, per loghi e immagini*	●
Porte seriali RS232	3
Porta seriale RS485 (in sostituzione a 1 porta seriale RS232)	○
Connessione USB per PC	○
Ethernet TCP/IP	○
Wi-Fi	○
Chiave USB per salvataggio pesate	○
Interfacce Profibus / Modbus TCP / EtherCAT / DeviceNET / ProfiNET	○
Interfaccia Wireless Personal Area Network (WPAN)	○
Ingressi	○x2
Uscite	○x4
Espansione 6 ingressi / 12 uscite	-
Uscita analogica 0...10 V, 0...20 mA, 4...20 mA	○
Display touch screen a colori da 5.7"	●
Tastiera meccanica e segnalazione luminosa	-
Involucro	ABS
Protezione IP	IP65 (IP40 con stampante)
Alimentazione	110-240 Vac
Programma multilingua	●
Ingresso per tastiera esterna/barcode reader	●
Staffa ad inclinazione orientabile	○
Caratteristiche OIML	3.000e, 2x3.000e, 3x3.000e, 6.000e, 2x6.000e, 10.000e
Convertitore	24 bit / 3200 Hz
Bilance collegabili	5 ⁽¹⁾
N. Celle di carico analogiche	16 da 350 Ω 45 da 1000 Ω
N. Celle di carico digitali	16 ⁽²⁾
Certificazioni OIML R76 / R51 - MID / R134	●

(1) 4 bilance analogiche + 1 bilancia remota, via seriale.

(2) Solo per programmi per pesatura veicoli (AF03, AF08, AF09).

* MicroSD non inclusa

Certificazioni

- EU Type Examination Certificate (45501:2015)
- OIML R76
- OIML R51 - MID
- OIML R134
- Australian Pattern Approval (NMI)

Disegno tecnico (mm)

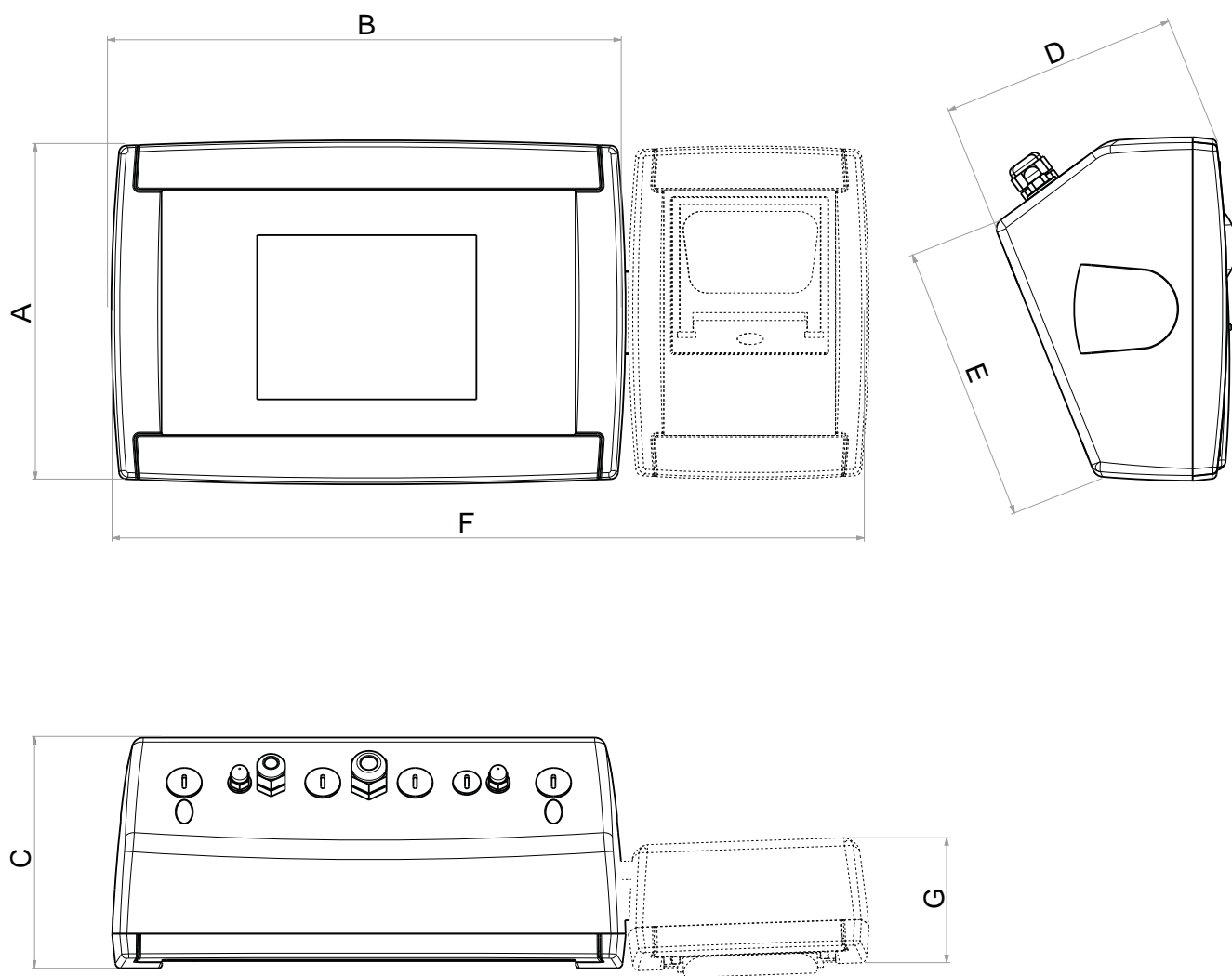

Dimensioni			
A	184 mm	E	150 mm
B	278 mm	F	410 mm
C	120 mm	G	410 mm
D	128 mm		

3590EGT

TOUCH SCREEN CON DISPLAY DA 5,7 POLLICI



Il nostro indicatore di peso digitale 3590EGT è la soluzione ideale per applicazioni industriali evolute e pese a ponte digitali. Dotato di un grande display touch screen 5,7", di 3 porte seriali, protocolli di trasmissione per comunicazione dati, stampe completamente configurabili, alibi memory integrata e ingresso per barcode/badge.

OMOLOGATO
OIML

IP68

ACCIAIO
INOX

Codici versioni

	DESCRIZIONE	CODICE	
	Indicatore Touch Screen a colori con 2 IN, 4 OUT, RS485, programma AF01. Contenitore in acciaio INOX IP68.	3590EGTCT01BC	
	Indicatore Touch Screen a colori con programma AF01. Contenitore in acciaio INOX IP68.	3590EGT	
	Indicatore Touch Screen a colori con programma AF01. Contenitore in acciaio INOX IP68. Cavo d'alimentazione con presa BS1363 (presa UK).	3590EGTUK	

Perché sceglierlo

- Display grafico retroilluminato touch screen da 5,7".
- Involucro in acciaio inox AISI 304 IP68 e nuova protezione IP69K opzionale.
- Oltre al programma di pesatura a scelta, l'Indicatore 3590EGT offre un'area dedicata allo sviluppo di programmi applicativi specifici, un debugger integrato e strumenti di programmazione per PC.
- L'indicatore di peso 3590EGT, equipaggiato di programma AF03GT, gestisce le più comuni celle di carico per pese a ponte digitali.
- Software multilingua, disponibile in italiano, inglese, tedesco, francese, portoghese e spagnolo. Possibilità di inserire la propria traduzione grazie al nuovo software "CUSTOM LANGUAGE TOOL".
- L'indicatore di peso 3590EGT è omologabile CE-M (OIML R-76 / R-51 MID / R-61 MID / EN 45501).

Caratteristiche principali

APPLICATIVI DI SERIE:

- **AF01:** Totalizzazione e formulazione

PERSONALIZZABILI DALL'UTENTE:

- Procedure guidate, messaggistica per l'operatore
- Gestione delle porte seriali, personalizzazione dei protocolli
- Gestione completa dell'I/O digitale
- Automazioni sequenziali o simultanee
- Data entry, archivi su misura

SU RICHIESTA:

Dini Argeo offre, inoltre, il servizio di sviluppo di programmi (a preventivo).

Caratteristiche tecniche

Software applicativo a scelta	•
Stampe ed etichette completamente personalizzabili	•
Ambiente di sviluppo per programmi personalizzati	•
Archivi e anagrafiche	•
Alibi memory	•
Slot per micro SD interna, per loghi e immagini*	•
Porte seriali RS232	3
Porta seriale RS485 (in sostituzione a 1 porta seriale RS232)	○
Connessione USB per PC	○
Ethernet TCP/IP	○
Wi-Fi	○
Chiave USB per salvataggio pesate	○
Interfacce Profibus / Modbus TCP / EtherCAT / DeviceNET / ProfiNET	○
Interfaccia Wireless Personal Area Network (WPAN)	○
Ingressi	○x2
Uscite	○x4
Espansione 6 ingressi / 12 uscite	○
Uscita analogica 0...10 V, 0...20 mA, 4...20 mA	○
Display touch screen a colori da 5.7"	•
Tastiera meccanica e segnalazione luminosa	•
Involucro	Acciaio INOX AISI 304
Protezione IP	IP68
Alimentazione	110-240 Vac
Programma multilingua	•
Ingresso per tastiera esterna/barcode reader	•
Staffa ad inclinazione orientabile	○
Caratteristiche OIML	3.000e, 2x3.000e, 3x3.000e, 6.000e, 2x6.000e, 10.000e
Convertitore	24 bit / 3200 Hz
Bilance collegabili	5 ⁽¹⁾
N. Celle di carico analogiche	16 da 350 Ω 45 da 1000 Ω
N. Celle di carico digitali	16 ⁽²⁾
Certificazioni OIML R76 / R51 - MID / R61 - MID / R134	•

(1) 4 bilance analogiche + 1 bilancia remota, via seriale.

(2) Solo per programmi per pesatura veicoli (AF03, AF08, AF09).

* MicroSD non inclusa

Certificazioni

- EU Type Examination Certificate (45501:2015)
- OIML R76
- OIML R51 - MID
- OIML R61 - MID
- OIML R134
- Australian Pattern Approval (NMI)

Disegno tecnico (mm)

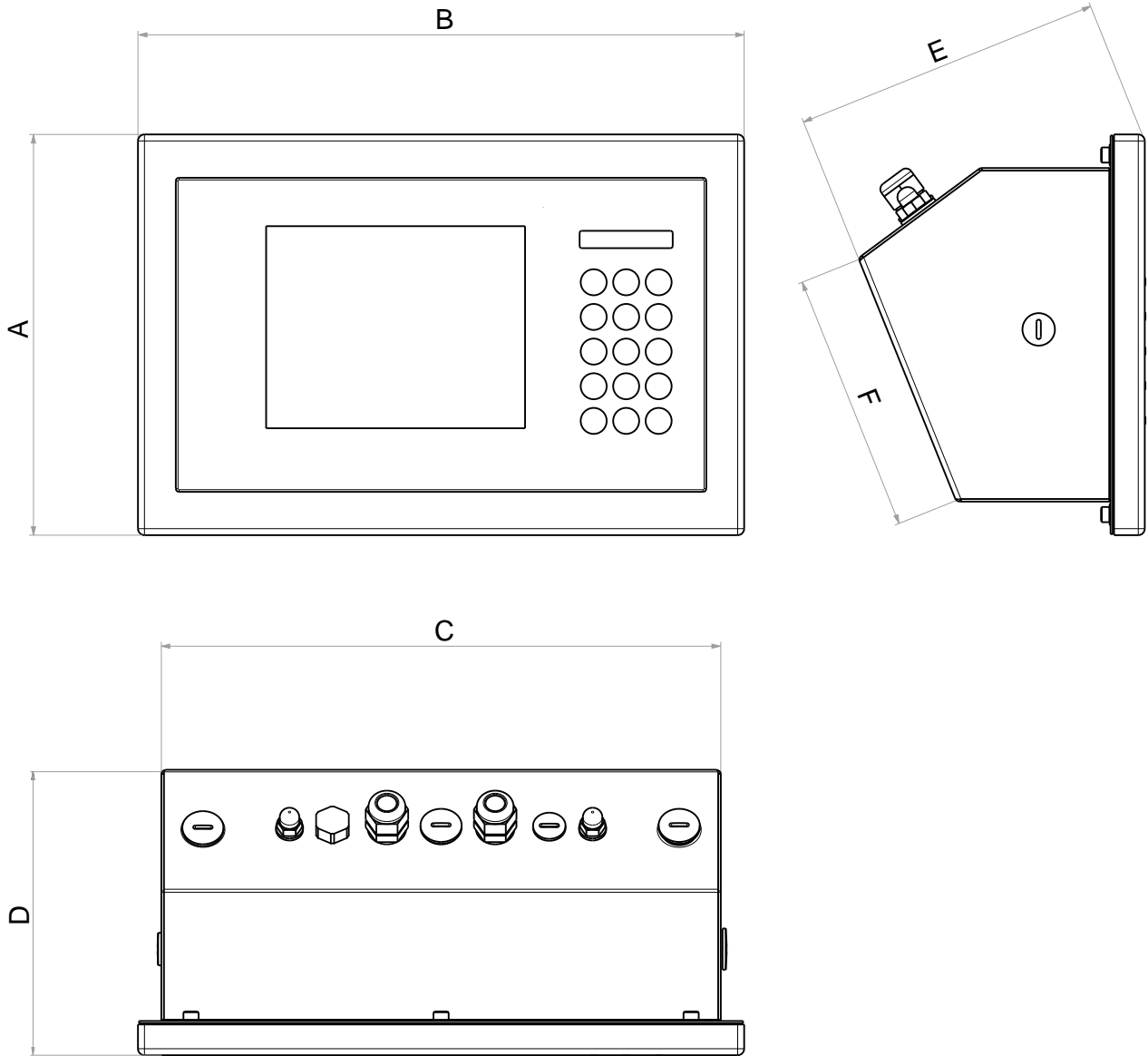

Dimensioni			
A	185 mm	D	134 mm
B	280 mm	E	143 mm
C	258 mm	F	120 mm

INDICATORI DI PESO | SERIE 3590
 PC INDUSTRIALI | SERIE 616
 RIPETITORI DI PESO
 TRASMETTITORI DI PESO
 ALTRI STRUMENTI
 SOFTWARE PC

3590EGTT

TOUCH SCREEN CON DISPLAY DA 5,7 POLLICI

Il nostro indicatore di peso 3590EGTT con display touch screen completamente configurabile è ideale per sistemi di pesatura evoluti. Oltre al programma di pesatura a scelta, è possibile sviluppare programmi applicativi specifici, debugger integrato e tool di programmazione PC, grazie all'area dedicata.

OMOLOGATO
OIML

IP68

ACCIAIO INOX
AISI 304STAFFA
UNIVERSALE

WEBSERVER



Codici versioni

	DESCRIZIONE	CODICE	
	Indicatore Touch Screen con contenitore in acciaio INOX IP68. Versione ad inclinazione regolabile, con staffa per installazione a banco o a parete. Programma AF01 di serie.	3590EGTT	

Perché sceglierlo

- Display grafico Touch Screen resistivo a colori, retroilluminato, da 5,7"
- Involucro in acciaio INOX AISI 304 IP68.
- Ambiente di sviluppo per programmi personalizzati tramite linguaggio di programmazione specifico.
- Equipaggiato con staffa regolabile di serie.
- Alibi memory di serie, integrata sulla scheda madre.
- Grazie alle schermate di lavoro completamente personalizzabili, è possibile creare l'interfaccia su misura per ogni applicazione.
- Software multilingua, disponibile in italiano, inglese, tedesco, francese, portoghese e spagnolo. Possibilità di inserire la propria traduzione grazie al nuovo software "CUSTOM LANGUAGE TOOL".
- Omologabile CE-M (OIML R-76 / R-51 MID / R-61 MID / EN 45501).

Caratteristiche principali

APPLICATIVI DI SERIE:

- **AF01:** Totalizzazione e formulazione

PERSONALIZZABILI DALL'UTENTE:

- Programmi di pesatura specifici secondo esigenze del cliente
- Programmi di pesatura su misura per sostituzione di terminali in impianti pre-esistenti
- Procedure guidate, messaggistica per l'operatore
- Gestione delle porte seriali, personalizzazione dei protocolli
- Gestione completa dell'I/O digitale
- Automazioni sequenziali o simultanee
- Data entry, archivi su misura

SU RICHIESTA:

Dini Argeo offre, inoltre, il servizio di sviluppo di programmi (a preventivo).

Caratteristiche tecniche

Software applicativo a scelta	●
Stampe ed etichette completamente personalizzabili	●
Ambiente di sviluppo per programmi personalizzati	●
Archivi e anagrafiche	●
Alibi memory	●
Slot per micro SD interna, per loghi e immagini*	●
Porte seriali RS232	3
Porta seriale RS485 (in sostituzione a 1 porta seriale RS232)	○
Connessione USB per PC	○
Ethernet TCP/IP	○
Wi-Fi	○
Chiave USB per salvataggio pesate	○
Interfacce Profibus / Modbus TCP / EtherCAT / DeviceNET / ProfiNET	○
Interfaccia Wireless Personal Area Network (WPAN)	○
Ingressi	● x2
Uscite	● x4
Espansione 6 ingressi / 12 uscite	○
Uscita analogica 0...10 V, 0...20 mA, 4...20 mA	○
Display touch screen a colori da 5.7"	●
Tastiera meccanica e segnalazione luminosa	●
Involucro	Acciaio INOX AISI 304
Protezione IP	IP68
Alimentazione	110-240 Vac
Programma multilingua	●
Ingresso per tastiera esterna/barcode reader	●
Staffa ad inclinazione orientabile	○
Caratteristiche OIML	3.000e, 2x3.000e, 3x3.000e, 6.000e, 2x6.000e, 10.000e
Convertitore	24 bit / 3200 Hz
Bilance collegabili	5 ⁽¹⁾
N. Celle di carico analogiche	16 da 350 Ω 45 da 1000 Ω
N. Celle di carico digitali	16 ⁽²⁾
Certificazioni OIML R76 / R51 - MID / R61 - MID / R134	●

(1) 4 bilance analogiche + 1 bilancia remota, via seriale.

(2) Solo per programmi per pesatura veicoli (AF03, AF08, AF09).

* MicroSD non inclusa

Certificazioni

- EU Type Examination Certificate (45501:2015)
- OIML R76
- OIML R51 - MID
- OIML R61 - MID
- OIML R134
- Australian Pattern Approval (NMI)

Disegno tecnico (mm)

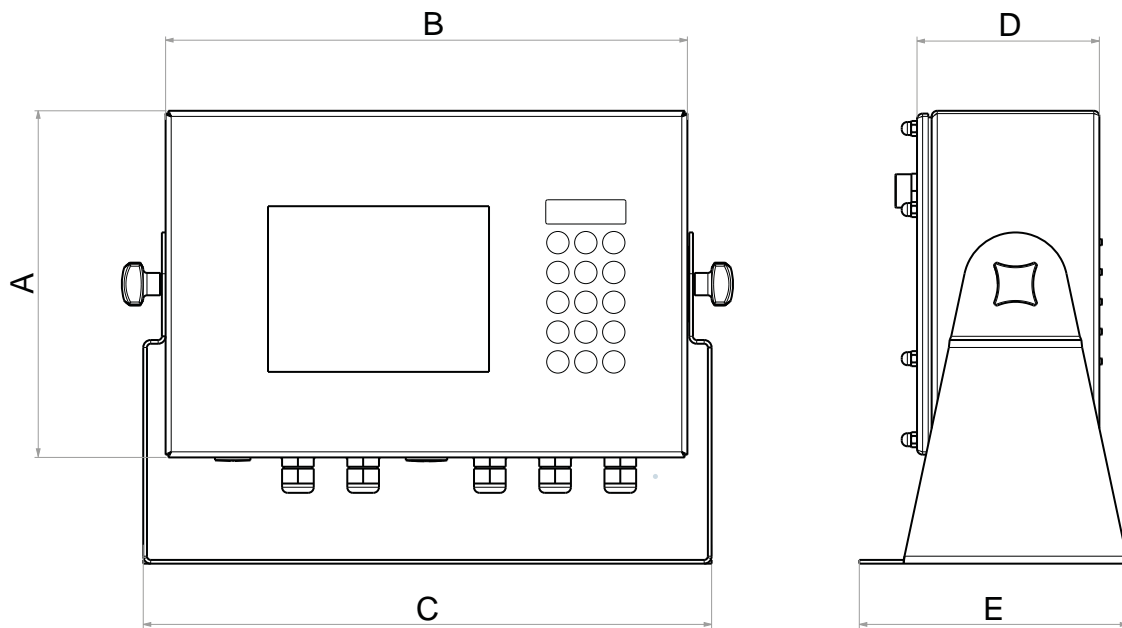

Dimensioni			
A	186 mm	D	98 mm
B	280 mm	E	144 mm
C	306 mm		

3590ETKR

TOUCH SCREEN CON DISPLAY DA 5,7 POLLICI

Il nostro indicatore di peso 3590ETKR digitale con schermo da 5.7" è l'ideale per la pesatura di veicoli, aerei o oggetti a più punti di appoggio. Per semplificare il lavoro dell'utente, permette di visualizzare tutti i dati di pesatura e di personalizzare le schermate. Inoltre, il nostro indicatore ETKR è dotato di valigia in ABS, per facilitarne il trasporto e garantirne la protezione.

OMOLOGATO
OIML

ABS

VALIGIA DI
TRASPORTO

Codici versioni

	DESCRIZIONE	CODICE	
	Solo per WWS analogiche (WWS...-y). Indicatore Touch Screen in valigia con stampante e programma AF08. Display a colori. Disponibile solo in abbinamento a sistemi di pesatura per veicoli Dini Argeo (serie WWS, RWS, DTW, WBSA).	3590ETKR-3	
	Solo per WWS in Radiofrequenza (WWS...2G4-y). Indicatore Touch Screen in valigia con stampante e programma AF08. Display a colori e modulo radio. Disponibile solo in abbinamento a sistemi di pesatura per veicoli Dini Argeo (serie WWS, RWS, DTW, WBSA).	3590ETKR2G4-1	
	Solo per WWS analogiche (WWS...-y). Indicatore Touch Screen in valigia con stampante e programma AF09. Display a colori. Disponibile solo in abbinamento a sistemi di pesatura assi Dini Argeo (serie WWS, RWS).	3590ETKR09-3	
	Solo per WWS in Radiofrequenza (WWS...2G4-y). Indicatore Touch Screen in valigia con stampante e programma AF09. Display a colori e modulo radio. Disponibile solo in abbinamento a sistemi di pesatura per veicoli Dini Argeo (serie WWS, RWS).	3590ETKR2G4-AF09-1	

Perché sceglierlo

- Display touch screen retroilluminato da 5.7" per una visualizzazione chiara e rapida dei dati.
- Involucro in ABS o alluminio con grado di protezione IP40.
- Dotato di valigia di trasporto in ABS per spostarlo agevolmente, con alloggiamento per indicatore e vano portaoggetti.
- Dotato di serie di 3 porte seriali, alibi memory e stampante termica.
- Oltre al programma di pesatura a scelta, l'Indicatore 3590ETKR offre un'area dedicata allo sviluppo di programmi applicativi specifici, un debugger integrato e strumenti di programmazione per PC.
- Grazie alle schermate di lavoro completamente personalizzabili, è possibile un'efficiente e rapida gestione di tutti i dati di pesata necessari, anagrafiche e testi liberi.
- Software multilingua, disponibile in italiano, inglese, tedesco, francese, portoghese e spagnolo. Possibilità di inserire la propria traduzione grazie al nuovo software "CUSTOM LANGUAGE TOOL".
- Omologabile CE-M (OIML R-76 / R-51 MID / EN 45501).

Caratteristiche principali

PERSONALIZZABILI DALL'UTENTE:

- Procedure guidate, messaggistica per l'operatore
- Gestione delle porte seriali, personalizzazione dei protocolli
- Gestione completa dell'I/O digitale
- Automazioni sequenziali o simultanee
- Data entry, archivi su misura

SU RICHIESTA:

Dini Argeo offre, inoltre, il servizio di sviluppo di programmi (a preventivo).

Caratteristiche tecniche

Software applicativo a scelta	•
Stampe ed etichette completamente personalizzabili	•
Ambiente di sviluppo per programmi personalizzati	•
Archivi e anagrafiche	•
Alibi memory	•
Slot per micro SD interna, per loghi e immagini*	•
Porte seriali RS232	3
Porta seriale RS485 (in sostituzione a 1 porta seriale RS232)	○
Connessione USB per PC	○
Ethernet TCP/IP	○
Wi-Fi	○
Chiave USB per salvataggio pesate	○
Interfacce Profibus / Modbus TCP / EtherCAT / DeviceNET / ProfiNET	-
Interfaccia Wireless Personal Area Network (WPAN)	○
Ingressi	○x2
Uscite	○x4
Espansione 6 ingressi / 12 uscite	-
Uscita analogica 0...10 V, 0...20 mA, 4...20 mA	-
Display touch screen a colori da 5.7"	•
Tastiera meccanica e segnalazione luminosa	-
Involucro	ABS / ALLUMINIO
Protezione IP	IP40
Alimentazione	A batteria ricaricabile
Programma multilingua	•
Ingresso per tastiera esterna/barcode reader	•
Staffa ad inclinazione orientabile	-
Caratteristiche OIML	3.000e, 2x3.000e, 3x3.000e, 6.000e, 2x6.000e, 10.000e
Convertitore	24 bit / 3200 Hz
Bilance collegabili	5 ⁽¹⁾
N. Celle di carico analogiche	16 da 350 Ω 45 da 1000 Ω
N. Celle di carico digitali	16 ⁽²⁾
Certificazioni OIML R76 / R51 - MID / R134	•

(1) 4 bilance analogiche + 1 bilancia remota, via seriale.

(2) Solo per programmi per pesatura veicoli (AF03, AF08, AF09).

* MicroSD non inclusa

Certificazioni

- EU Type Examination Certificate (45501:2015)
- OIML R76
- OIML R51 - MID
- OIML R134
- Australian Pattern Approval (NMI)

Disegno tecnico (mm)

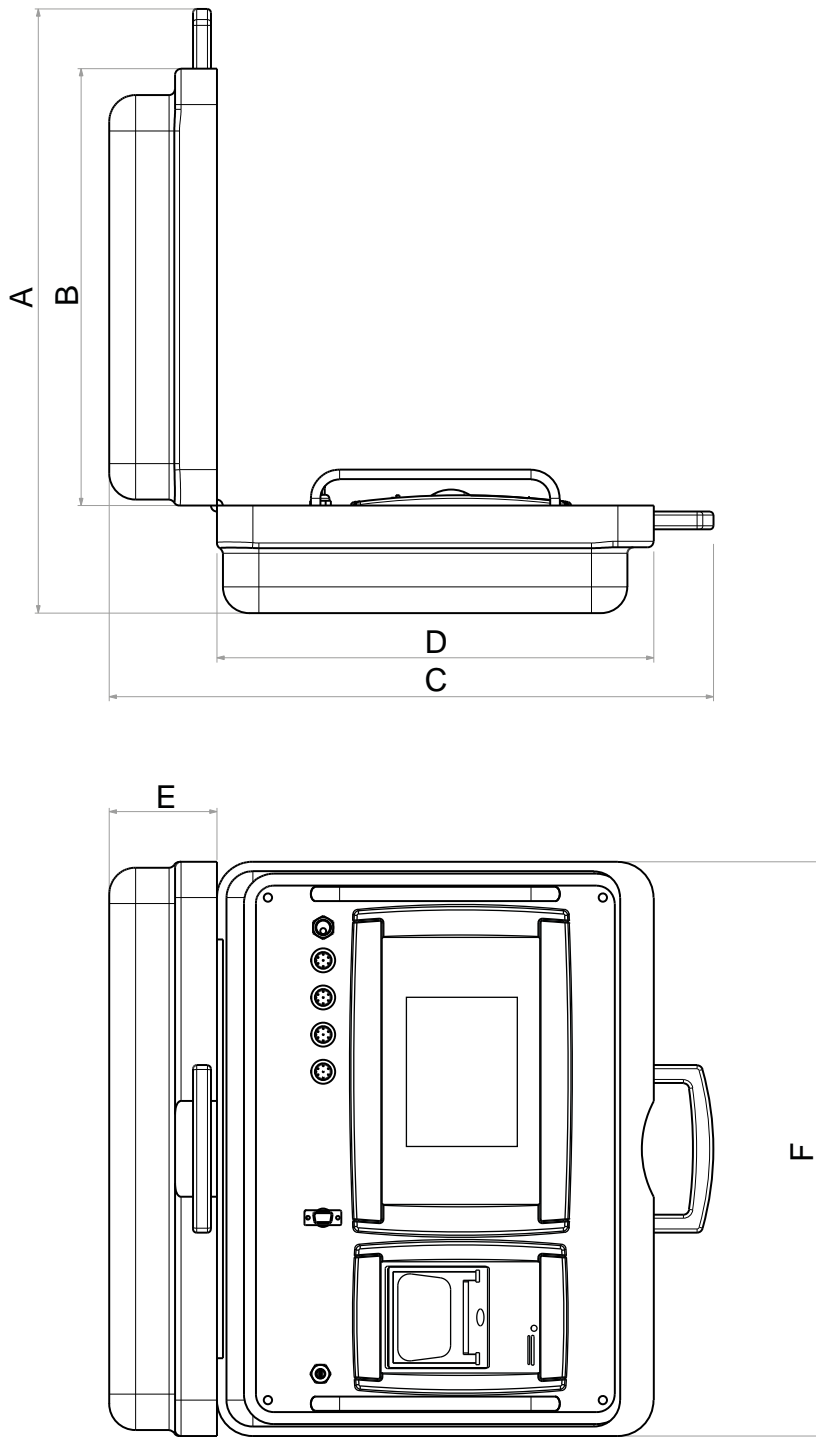

Dimensioni

A	505 mm	D	365 mm
B	365 mm	E	90 mm
C	505 mm	F	480 mm

3590EGT3GD

TOUCH SCREEN CON DISPLAY DA 5,7 POLLICI

Indicatore di peso adatto per zone classificate a rischio di esplosione ATEX 2 e 22, dotato di grande display per facilitare la visualizzazione del peso e case impermeabile e resistente in acciaio INOX con grado di protezione IP68. Presenta 3 porte seriali, alibi memory integrata e stampe completamente configurabili.

OMOLOGATO
OIML

IP68

ACCIAIO
INOX

ATEX

Codici versioni

	DESCRIZIONE	CODICE	
	Indicatore Touch Screen a colori ATEX 3GD con programma AF01. Contenitore in acciaio INOX IP68. Protezione ATEX II 3G Ex nR IIB T6 Gc X per gas e ATEX II 3D Ex tc IIIC T85°C Dc IP68 X per polveri. Completo di stampa delle istruzioni di sicurezza e della dichiarazione UE di conformità ATEX (EN, DE, FR, ES e IT).	3590EGTC3GD	

Perché sceglierlo

- Display touch screen a colori da 5,7" pollici.
- Involucro impermeabile e robusto in acciaio INOX, con grado di protezione IP68.
- Dotato di serie di 3 porte seriali, protocolli di trasmissione per comunicazione dati, stampe completamente configurabili, alibi memory integrata e ingresso per lettore di barcode/badge.
- Software multilingua, disponibile in italiano, inglese, tedesco, francese, spagnolo e portoghese.
- ATEX / IECEx.
- Grazie alle schermate di lavoro completamente personalizzabili, è possibile la gestione rapida e intuitiva di tutti i dati di pesata necessari, anagrafiche e testi liberi, semplificando notevolmente le operazioni dell'utente.
- L'indicatore di peso 3590EGT3GD è omologabile CE-M (OIML R-76 / R-51 MID / EN 45501).

Caratteristiche principali

APPLICATIVI DI SERIE:

- **AF01:** Totalizzazione e formulazione

Caratteristiche tecniche

Software applicativo a scelta	●
Stampe ed etichette completamente personalizzabili	●
Ambiente di sviluppo per programmi personalizzati	●
Archivi e anagrafiche	●
Alibi memory	●
Slot per micro SD interna, per loghi e immagini*	●
Porte seriali RS232	3
Porta seriale RS485 (in sostituzione a 1 porta seriale RS232)	●
Connessione USB per PC	○
Ethernet TCP/IP	○
Wi-Fi	○
Chiave USB per salvataggio pesate	○
Interfacce Profibus / Modbus TCP / EtherCAT / DeviceNET / ProfiNET	○
Interfaccia Wireless Personal Area Network (WPAN)	-
Ingressi	● x2
Uscite	● x4
Espansione 6 ingressi / 12 uscite	○
Uscita analogica 0...10 V, 0...20 mA, 4...20 mA	○
Display touch screen a colori da 5.7"	●
Tastiera meccanica e segnalazione luminosa	●
Involucro	Acciaio INOX AISI 304
Protezione IP	IP68
Alimentazione	110-240 Vac
Programma multilingua	●
Ingresso per tastiera esterna/barcode reader	-
Staffa ad inclinazione orientabile	○
Caratteristiche OIML	3.000e, 2x3.000e, 3x3.000e, 6.000e, 2x6.000e, 10.000e
Convertitore	24 bit / 3200 Hz
Bilance collegabili	5 ⁽¹⁾
N. Celle di carico analogiche	16 da 350 Ω 45 da 1000 Ω
N. Celle di carico digitali	16 ⁽²⁾
Certificazioni OIML R76 / R51 - MID / R134	●

(1) 4 bilance analogiche + 1 bilancia remota, via seriale.

(2) Solo per programmi per pesatura veicoli (AF03, AF08, AF09).

* MicroSD non inclusa

Certificazioni

- EU Type Examination Certificate (45501:2015)
- OIML R76
- OIML R51 - MID
- OIML R134
- Australian Pattern Approval (NMI)

Disegno tecnico (mm)

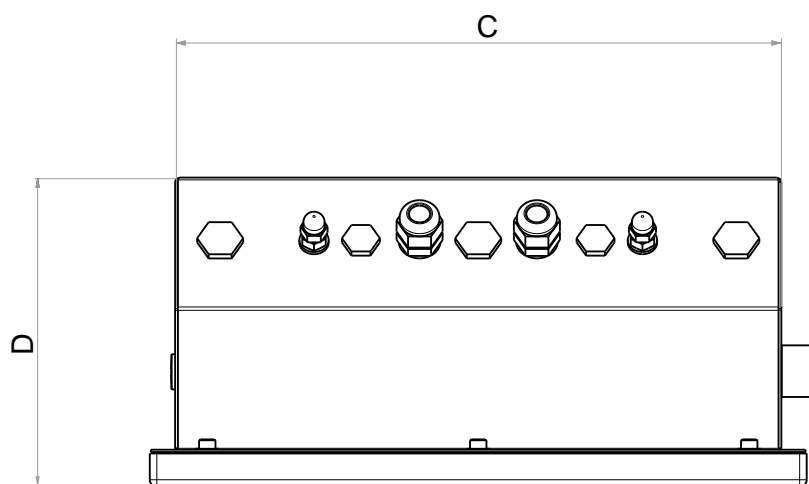
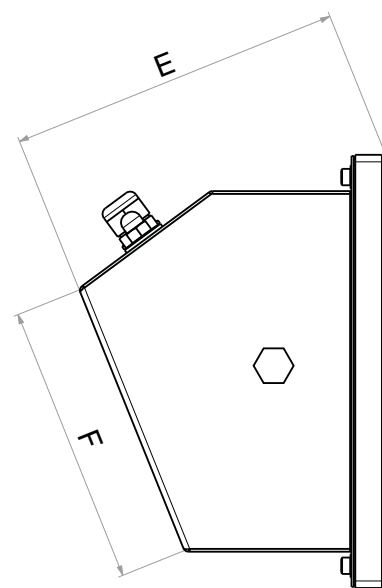
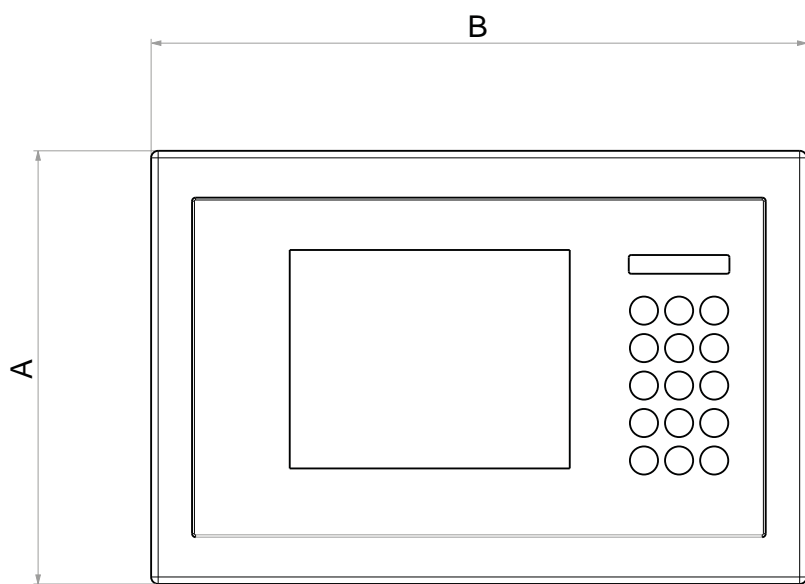

Dimensioni			
A	185 mm	D	134 mm
B	280 mm	E	143 mm
C	258 mm	F	120 mm

3590EGT-IECEX3GD

TOUCH SCREEN CON DISPLAY DA 5,7 POLLICI

Il nostro indicatore di peso 3590EGT-IECEX3GD è ideale per applicazioni industriali avanzate e adatto a zone classificate a rischio di esplosione Ex 2 e 22. È facilmente lavabile grazie all'involucro con chiusura senza viti frontali.



OMOLOGATO
OIML

IP68

ACCIAIO
INOX

ATEX

Codici versioni

	DESCRIZIONE	CODICE
	Indicatore Touch Screen a colori Ex per zona 2/22 con programma AF01. Contenitore in acciaio INOX IP68. Marcatura ATEX/IECEX II 3G Ex nR IIC T6 Gc X (0°C<= Ta <=50°C) per gas e II 3D Ex tc IIIC T85°C Dc IP65 X (0°C<= Ta <=50°C) per polveri. Completo di stampa delle istruzioni di sicurezza e della dichiarazione UE di conformità ATEX (EN, DsE, FR, ES e IT).	3590EGT-IECEX3GD
	Indicatore Touch Screen a colori Ex per zona 2/22 con programma AF01, collegabile direttamente a celle di carico installate in zona 1/21 e 0/20. Contenitore in acciaio INOX IP68. Marcatura ATEX/IECEX II 3G Ex nR [ia] IIC T6 Gc X (0°C<= Ta <=50°C) per gas e II 3D Ex tc [ia] IIIC T85°C Dc IP65 X (0°C<= Ta <=50°C) per polveri. Completo di stampa delle istruzioni di sicurezza e della dichiarazione UE di conformità ATEX (EN, DE, FR, ES e IT).	3590EGT-IECEX3GDZB

Perché sceglierlo

- Visualizzazione chiara dei dati grazie al display touch screen a colori da 5,7".
- Involucro in acciaio INOX impermeabile e grado di protezione IP68.
- Equipaggiato di serie di 3 porte seriali, alibi memory integrata e stampe completamente configurabili.
- Orologio calendario e memoria dati permanente.
- L'indicatore 3590EGT-IECEX3GD, oltre al programma di pesatura a scelta, prevede anche un'area dedicata per sviluppare programmi applicativi personalizzati.
- Software multilingua, disponibile in italiano, inglese, tedesco, francese, portoghese e spagnolo. Possibilità di inserire la propria traduzione grazie al nuovo software "CUSTOM LANGUAGE TOOL".
- Omologabile CE-M (OIML R-76 / R-51 MID / R-61 MID / EN 45501).

Caratteristiche principali

APPLICATIVI DI SERIE:

- **AF01:** Totalizzazione e formulazione

PERSONALIZZABILI DALL'UTENTE:

- Programmi di pesatura specifici secondo esigenze del cliente
- Programmi di pesatura su misura per sostituzione di terminali in impianti pre-esistenti
- Procedure guidate, messaggistica per l'operatore
- Gestione delle porte seriali, personalizzazione dei protocolli
- Gestione completa dell'I/O digitale
- Automazioni sequenziali o simultanee
- Data entry, archivi su misura

SU RICHIESTA:

Dini Argeo offre, inoltre, il servizio di sviluppo di programmi (a preventivo).

Caratteristiche tecniche

Software applicativo a scelta	●
Stampe ed etichette completamente personalizzabili	●
Ambiente di sviluppo per programmi personalizzati	●
Archivi e anagrafiche	●
Alibi memory	●
Slot per micro SD interna, per loghi e immagini*	●
Porte seriali RS232	3
Porta seriale RS485 (in sostituzione a 1 porta seriale RS232)	●
Connessione USB per PC	-
Ethernet TCP/IP	○
Wi-Fi	○
Chiave USB per salvataggio pesate	○
Interfacce Profibus / Modbus TCP / EtherCAT / DeviceNET / ProfiNET	○
Interfaccia Wireless Personal Area Network (WPAN)	○
Ingressi	●x2
Uscite	●x4
Espansione 6 ingressi / 12 uscite	○
Uscita analogica 0...10 V, 0...20 mA, 4...20 mA	○
Display touch screen a colori da 5.7"	●
Tastiera meccanica e segnalazione luminosa	●
Involucro	Acciaio INOX AISI 316
Protezione IP	IP68
Alimentazione	110-240 Vac oppure 12-24 Vdc Max. 25.2W
Programma multilingua	●
Ingresso per tastiera esterna/barcode reader	-
Staffa ad inclinazione orientabile	○
Caratteristiche OIML	3.000e, 2x3.000e, 3x3.000e, 6.000e, 2x6.000e, 10.000e
Convertitore	24 bit / 3200 Hz
Bilance collegabili	5 ⁽¹⁾
N. Celle di carico analogiche	16 da 350 Ω 45 da 1000 Ω
N. Celle di carico digitali	16 ⁽²⁾
Certificazioni OIML R76 / R51 - MID / R61 - MID / R134	●

(1) 4 bilance analogiche + 1 bilancia remota, via seriale.

(2) Solo per programmi per pesatura veicoli (AF03, AF08, AF09).

* MicroSD non inclusa

Certificazioni

- EU Type Examination Certificate (45501:2015)
- OIML R76
- OIML R51 - MID
- OIML R134
- EN/IEC 60079-0
- EN/IEC 60079-11 (versione ZB)
- EN/IEC 60079-15
- OIML R61 - MID

- ATEX / IECEX
- EN/IEC 60079-31
- Australian Pattern Approval (NMI)
- Certificazione in accordo alla direttiva ATEX 2014/34/EU e conforme allo schema IECEX, gruppo II categoria 3GD secondo le norme EN/IEC 60079-0, EN/IEC 60079-11, EN/IEC 60079-15, EN/IEC 60079-31

Disegno tecnico (mm)

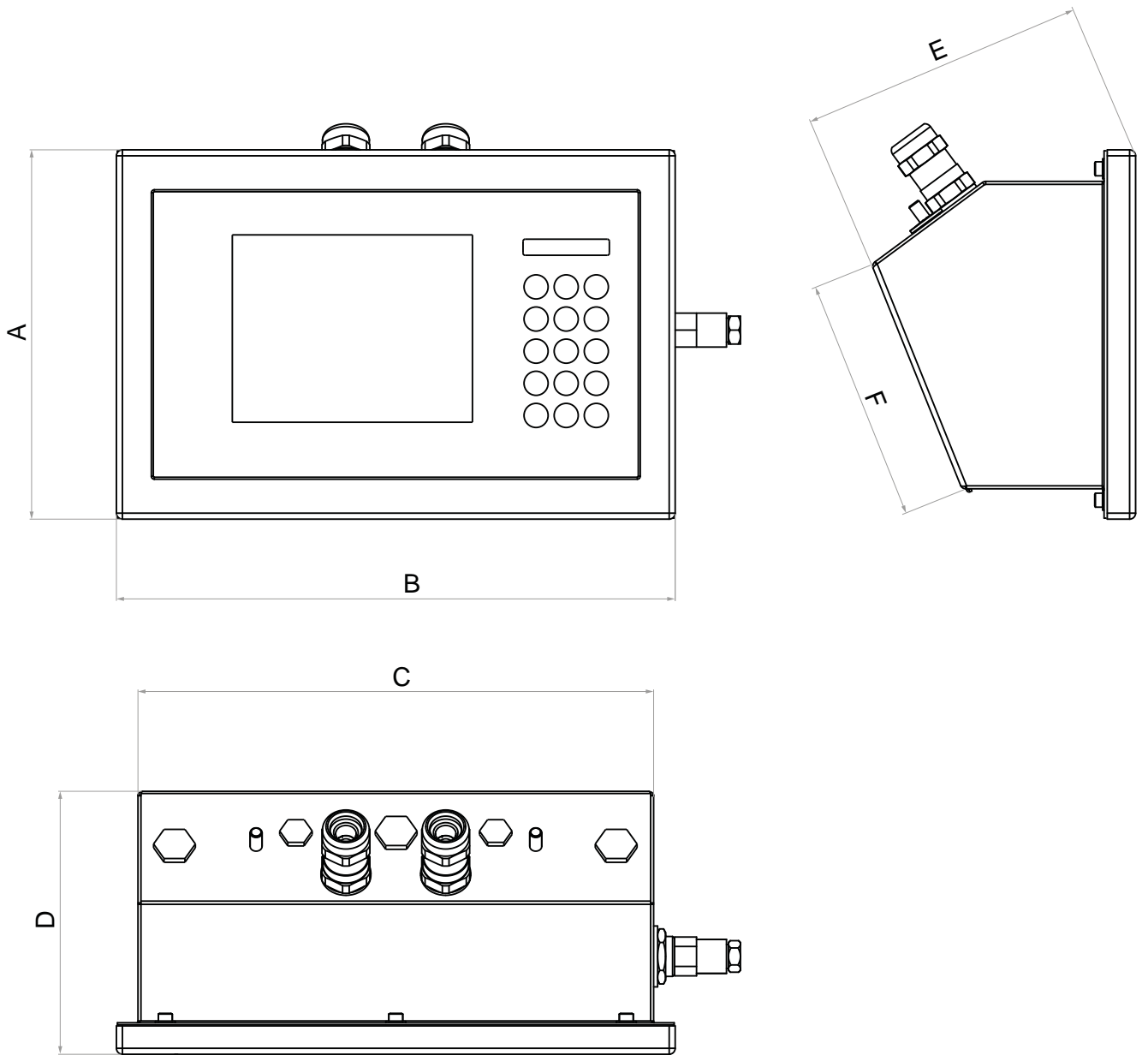

Dimensioni

A	185 mm	D	132 mm
B	280 mm	E	143 mm
C	258.4 mm	F	120 mm

3590ET8

TOUCH SCREEN CON DISPLAY DA 8 POLLICI

Indicatore di peso 3590ET8, dotato di un ampio display touch screen da 8". Perfetto per le applicazioni industriali evolute, questo strumento semplifica le operazioni di pesatura fornendo una visualizzazione chiara e la possibilità di personalizzare le schermate secondo le tue esigenze.



OMOLOGATO
OIML

IP65



ABS

Codici versioni

	DESCRIZIONE	CODICE	
	Indicatore Touch Screen 8" con programma AF01. Contenitore in ABS. Display a colori. Porta Ethernet interna di serie.	3590ET8-1	
	Indicatore Touch Screen 8" con programma AF01. Contenitore in ABS. Display a colori. Porta Ethernet interna di serie. Cavo d'alimentazione con presa BS1363 (presa UK).	3590ET8UK-1	

Perché sceglierlo

- Display touch screen a colori da 8 pollici.
- Involucro impermeabile, resistente e sicuro in ABS, con grado di protezione IP65.
- Dotato di serie di 3 porte seriali, porta Ethernet, protocolli di trasmissione per comunicazione dati, stampe completamente configurabili, alibi memory integrata e ingresso per lettore di barcode/badge.
- Oltre al programma di pesatura a scelta, l'Indicatore 3590ET8 offre un'area dedicata allo sviluppo di programmi applicativi specifici, un debugger integrato e strumenti di programmazione per PC.
- Grazie alle schermate di lavoro completamente personalizzabili, è possibile la gestione rapida e intuitiva di tutti i dati di pesata necessari, anagrafiche e testi liberi, semplificando notevolmente le operazioni dell'utente.
- Software multilingua, disponibile in italiano, inglese, tedesco, francese, portoghese e spagnolo. Possibilità di inserire la propria traduzione grazie al nuovo software "CUSTOM LANGUAGE TOOL".
- L'indicatore di peso 3590ET8 è omologabile CE-M (OIML R-76 / R-51 MID / EN 45501).

Caratteristiche principali

APPLICATIVI DI SERIE:

- **AF01:** Totalizzazione e formulazione

PERSONALIZZABILI DALL'UTENTE:

- Programmi di pesatura specifici secondo esigenze del cliente
- Programmi di pesatura su misura per sostituzione di terminali in impianti pre-esistenti
- Procedure guidate, messaggistica per l'operatore
- Gestione delle porte seriali, personalizzazione dei protocolli
- Gestione completa dell'I/O digitale
- Automazioni sequenziali o simultanee
- Data entry, archivi su misura

SU RICHIESTA:

Dini Argeo offre, inoltre, il servizio di sviluppo di programmi (a preventivo).

Caratteristiche tecniche

Software applicativo a scelta	●
Stampe ed etichette completamente personalizzabili	●
Ambiente di sviluppo per programmi personalizzati	●
Archivi e anagrafiche	●
Alibi memory	●
Slot per micro SD interna, per loghi e immagini*	●
Porte seriali RS232	3
Porta seriale RS485 (in sostituzione a 1 porta seriale RS232)	○
Connessione USB per PC	○
Ethernet TCP/IP	●
Wi-Fi	○
Chiave USB per salvataggio pesate	○
Interfacce Profibus / Modbus TCP / EtherCAT / DeviceNET / ProfiNET	○
Interfaccia Wireless Personal Area Network (WPAN)	○
Ingressi	○x2
Uscite	○x4
Espansione 6 ingressi / 12 uscite	-
Uscita analogica 0...10 V, 0...20 mA, 4...20 mA	○
Display touch screen a colori da 8"	●
Tastiera meccanica e segnalazione luminosa	-
Involucro	ABS
Protezione IP	IP65
Alimentazione	110-240 Vac
Programma multilingua	●
Ingresso per tastiera esterna/barcode reader	●
Staffa ad inclinazione orientabile	○
Caratteristiche OIML	3.000e, 2x3.000e, 3x3.000e, 6.000e, 2x6.000e, 10.000e
Convertitore	24 bit / 3200 Hz
Bilance collegabili	5 ⁽¹⁾
N. Celle di carico analogiche	16 da 350 Ω 45 da 1000 Ω
N. Celle di carico digitali	16 ⁽²⁾
Certificazioni OIML R76 / R51 - MID / R134	●

(1) 4 bilance analogiche + 1 bilancia remota, via seriale.

(2) Solo per programmi per pesatura veicoli (AF03, AF08, AF09).

* MicroSD non inclusa

Certificazioni

- EU Type Examination Certificate (45501:2015)
- OIML R76
- OIML R51 - MID
- OIML R134
- Australian Pattern Approval (NMI)

Disegno tecnico (mm)

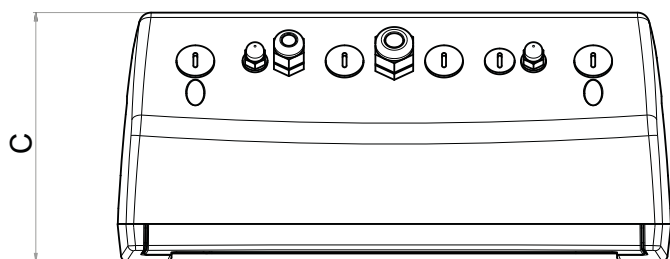
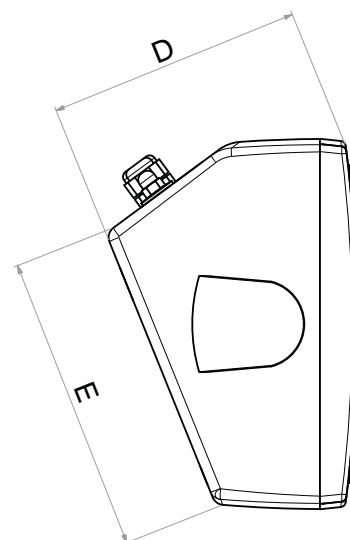
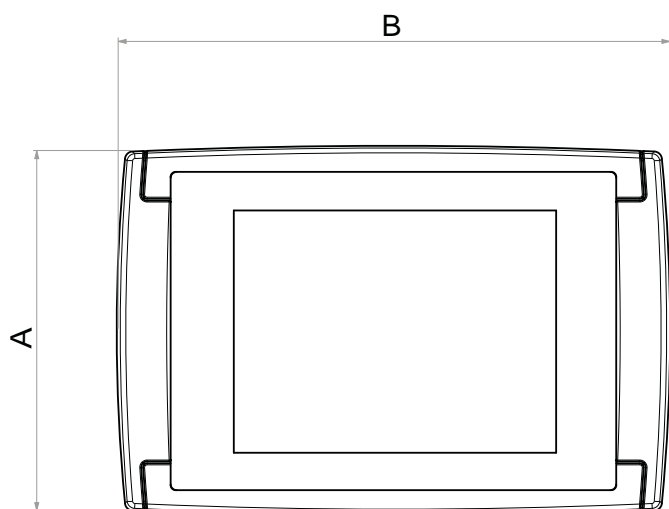

Dimensioni			
A	184 mm	D	128 mm
B	278 mm	E	150 mm
C	120 mm		

3590EGT8

TOUCH SCREEN CON DISPLAY DA 8 POLLICI

L'Indicatore di Peso 3590EGT8 è la soluzione ideale per ottenere la massima precisione e versatilità nella pesatura industriale. Questo avanzato strumento è progettato per ottimizzare i processi di pesatura, offrendo una gamma di funzionalità all'avanguardia.

OMOLOGATO
OIML



IP68

ACCIAIO
INOXSTAFFA
UNIVERSALE

WEBSERVER



Codici versioni

	DESCRIZIONE	CODICE	
	Indicatore Touch Screen 8 pollici con contenitore in acciaio INOX, IP68. Versione ad inclinazione regolabile, con staffa per installazione a banco o a parete. Porta Ethernet interna di serie. Programma AF01 di serie. Cavo d'alimentazione con presa EU.	3590EGT8-1	
	Indicatore Touch Screen 8 pollici con contenitore in acciaio INOX, IP68. Versione ad inclinazione regolabile, con staffa per installazione a banco o a parete. Porta Ethernet interna di serie. Programma AF01 di serie. Cavo d'alimentazione con presa BS1363 (presa UK).	3590EGT8UK-1	

Perché sceglierlo

- Ottima visibilità dei dati grazie al display touch screen a colori da 8 pollici.
- Case in acciaio INOX con grado di protezione IP68 per assicurare un'alta protezione da agenti esterni. Inclinazione regolabile per una visualizzazione chiara, grazie alla staffa fornita di serie.
- Semaforo Dot LED ad alta luminosità integrato che fornisce indicazioni visive immediate sullo stato della pesatura.
- Connettività avanzata con la porta Ethernet di serie, che permette di collegare facilmente l'indicatore alla rete aziendale per un controllo e una gestione più semplici.
- Oltre al programma di pesatura a scelta, l'Indicatore 3590EGT8 offre un'area dedicata allo sviluppo di programmi applicativi specifici, un debugger integrato e strumenti di programmazione per PC.
- Grazie alle schermate di lavoro completamente personalizzabili, è possibile la gestione rapida e intuitiva di tutti i dati di pesata necessari, anagrafiche e testi liberi, semplificando notevolmente le operazioni dell'utente.
- Software multilingua, disponibile in italiano, inglese, tedesco, francese, portoghese e spagnolo. Possibilità di inserire la propria traduzione grazie al nuovo software "CUSTOM LANGUAGE TOOL".
- L'indicatore di peso 3590EGT8 è omologabile CE-M (OIML R-76 / R-51 MID / R-61 MID / EN 45501).

Caratteristiche principali

APPLICATIVI DI SERIE:

- **AF01:** Totalizzazione e formulazione

PERSONALIZZABILI DALL'UTENTE:

- Programmi di pesatura specifici secondo esigenze del cliente
- Programmi di pesatura su misura per sostituzione di terminali in impianti pre-esistenti
- Procedure guidate, messaggistica per l'operatore
- Gestione delle porte seriali, personalizzazione dei protocolli
- Gestione completa dell'I/O digitale
- Automazioni sequenziali o simultanee
- Data entry, archivi su misura

SU RICHIESTA:

Dini Argeo offre, inoltre, il servizio di sviluppo di programmi (a preventivo).

Caratteristiche tecniche

Software applicativo a scelta	•
Stampe ed etichette completamente personalizzabili	•
Ambiente di sviluppo per programmi personalizzati	•
Archivi e anagrafiche	•
Alibi memory	•
Slot per micro SD interna, per loghi e immagini	○
Porte seriali RS232	3
Porta seriale RS485 (in sostituzione a 1 porta seriale RS232)	1
Connessione USB per PC	○
Ethernet TCP/IP	•
Wi-Fi	-
Chiave USB per salvataggio pesate	○
Interfacce Profibus / Modbus TCP / EtherCAT / DeviceNET / ProfiNET	○
Interfaccia Wireless Personal Area Network (WPAN)	○
Ingressi	3
Uscite	4
Espansione 6 ingressi / 12 uscite	8 ingressi / 16 uscite
Uscita analogica 0...10 V, 0...20 mA, 4...20 mA	-
Display touch screen a colori da 8"	•
Tastiera meccanica e segnalazione luminosa	-
Involucro	INOX
Protezione IP	IP68
Alimentazione	110-240 Vac
Programma multilingua	•
Ingresso per tastiera esterna/barcode reader	○
Staffa ad inclinazione orientabile	•
Caratteristiche OIML	3.000e, 2x3.000e, 3x3.000e, 6.000e, 2x6.000e, 10.000e
Convertitore	24 bit / 3200 Hz
Bilance collegabili	5 ⁽¹⁾
N. Celle di carico analogiche	16 da 350 Ω 45 da 1000 Ω
N. Celle di carico digitali	16 ⁽²⁾
Certificazioni OIML R76 / R51 - MID / R61 - MID / R134	•

(1) 4 bilance analogiche + 1 bilancia remota, via seriale.

(2) Solo per programmi per pesatura veicoli (AF03, AF08, AF09).

Certificazioni

- EU Type Examination Certificate (45501:2015)
- OIML R76
- OIML R51 - MID
- OIML R61 - MID
- OIML R134
- Australian Pattern Approval (NMI)

Disegno tecnico (mm)

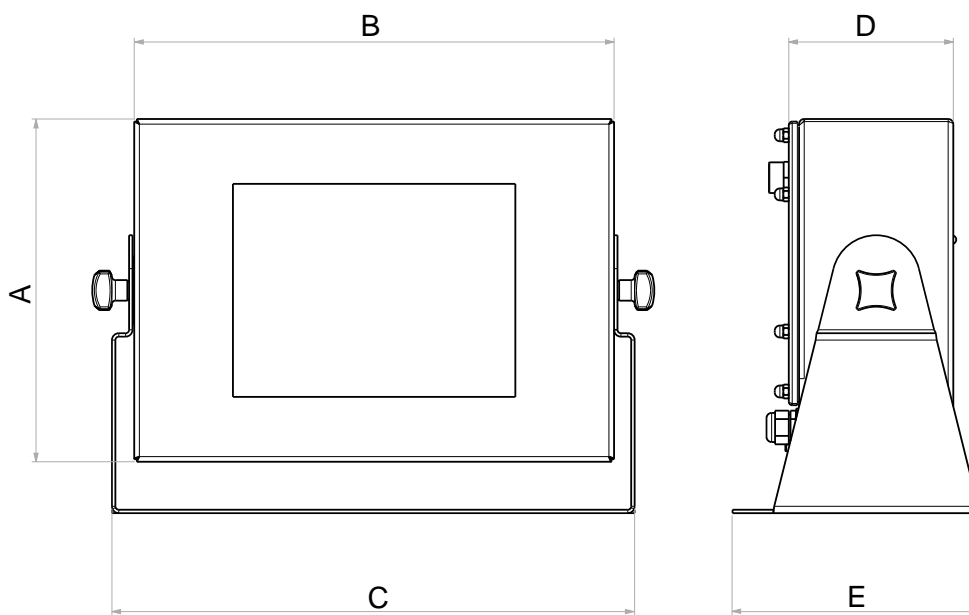

Dimensioni

A	200 mm	D	96 mm
B	280 mm	E	144 mm
C	306 mm		

3590EGTB8

TOUCH SCREEN CON DISPLAY DA 8 POLLICI

Indicatore di peso affidabile e resistente da pannello con display Touch Screen da 8 pollici. Con il suo pannello frontale in acciaio INOX e la porta Ethernet di serie, garantisce robustezza e facilità di connessione. Il display Touch Screen resistivo a colori da 8 pollici, retroilluminato, assicura una chiara visualizzazione dei dati, anche con l'uso di guanti. Ideale per applicazioni industriali, questo dispositivo offre precisione e praticità in ogni operazione di pesatura.

OMOLOGATO
OIML

IP65

ACCIAIO
INOX

WEBSERVER



PORTA USB

Codici versioni

	DESCRIZIONE	CODICE	
	Indicatore Touch Screen da 8 pollici con programma AF01. Contenitore da pannello. Display a colori.	3590EGTB8-1	

Perché sceglierlo

- Visualizzazione dei dati rapida e chiara grazie al display touch screen a colori da 8 pollici.
- Il pannello frontale in acciaio INOX con 8 punti di fissaggio, completo di guarnizione impermeabile, permette una massima tenuta contro acqua e polveri. Inoltre, offre una protezione frontale IP65 per assicurare un'affidabile resistenza all'ingresso di acqua e polvere, ideale per ambienti industriali impegnativi.
- Connettività avanzata con la porta Ethernet di serie, che permette di collegare facilmente l'indicatore alla rete aziendale per un controllo e una gestione più semplici.
- Oltre al programma di pesatura a scelta, l'Indicatore 3590EGTB8 offre un'area dedicata allo sviluppo di programmi applicativi specifici, un debugger integrato e strumenti di programmazione per PC.
- Grazie alle schermate di lavoro completamente personalizzabili, è possibile la gestione rapida e intuitiva di tutti i dati di pesata necessari, anagrafiche e testi liberi, semplificando notevolmente le operazioni dell'utente.
- Software multilingua, disponibile in italiano, inglese, tedesco, francese e spagnolo. Possibilità di inserire la propria traduzione grazie al nuovo software "CUSTOM LANGUAGE TOOL"
- L'indicatore di peso 3590EGTB8 è omologabile CE-M (OIML R-76 / R-51 MID / R-61 MID / EN 45501).

Caratteristiche principali

APPLICATIVI DI SERIE:

- **AF01:** Totalizzazione e formulazione

PERSONALIZZABILI DALL'UTENTE:

- Programmi di pesatura specifici secondo esigenze del cliente
- Programmi di pesatura su misura per sostituzione di terminali in impianti pre-esistenti
- Procedure guidate, messaggistica per l'operatore
- Gestione delle porte seriali, personalizzazione dei protocolli
- Gestione completa dell'I/O digitale
- Automazioni sequenziali o simultanee
- Data entry, archivi su misura

SU RICHIESTA:

Dini Argeo offre, inoltre, il servizio di sviluppo di programmi (a preventivo).

Caratteristiche tecniche

Software applicativo a scelta	●
Stampe ed etichette completamente personalizzabili	●
Ambiente di sviluppo per programmi personalizzati	●
Archivi e anagrafiche	●
Alibi memory	●
Slot per micro SD interna, per loghi e immagini*	●
Porte seriali RS232	3
Porta seriale RS485 (in sostituzione a 1 porta seriale RS232)	○
Connessione USB per PC	○
Ethernet TCP/IP	●
Wi-Fi	-
Chiave USB per salvataggio pesate	○
Interfacce Profibus / Modbus TCP / EtherCAT / DeviceNET / ProfiNET	○
Interfaccia Wireless Personal Area Network (WPAN)	○
Ingressi	○x2
Uscite	○x4
Espansione 6 ingressi / 12 uscite	8 ingressi / 16 uscite
Uscita analogica 0...10 V, 0...20 mA, 4...20 mA	○
Display touch screen a colori da 8"	●
Tastiera meccanica e segnalazione luminosa	-
Involucro	Acciaio INOX AISI 304
Protezione IP	IP65 (frontale)
Alimentazione	12-24 Vdc
Programma multilingua	●
Ingresso per tastiera esterna/barcode reader	●
Staffa ad inclinazione orientabile	-
Caratteristiche OIML	3.000e, 2x3.000e, 3x3.000e, 6.000e, 2x6.000e, 10.000e
Convertitore	24 bit / 3200 Hz
Bilance collegabili	5 ⁽¹⁾
N. Celle di carico analogiche	16 da 350 Ω 45 da 1000 Ω
N. Celle di carico digitali	16 ⁽²⁾
Certificazioni OIML R76 / R51 - MID / R61 - MID / R134	●

(1) 4 bilance analogiche + 1 bilancia remota, via seriale.

(2) Solo per programmi per pesatura veicoli (AF03, AF08, AF09).

* MicroSD non inclusa

Certificazioni

- EU Type Examination Certificate (45501:2015)
- OIML R76
- OIML R51 - MID
- OIML R61 - MID
- OIML R134
- Australian Pattern Approval (NMI)

Disegno tecnico (mm)

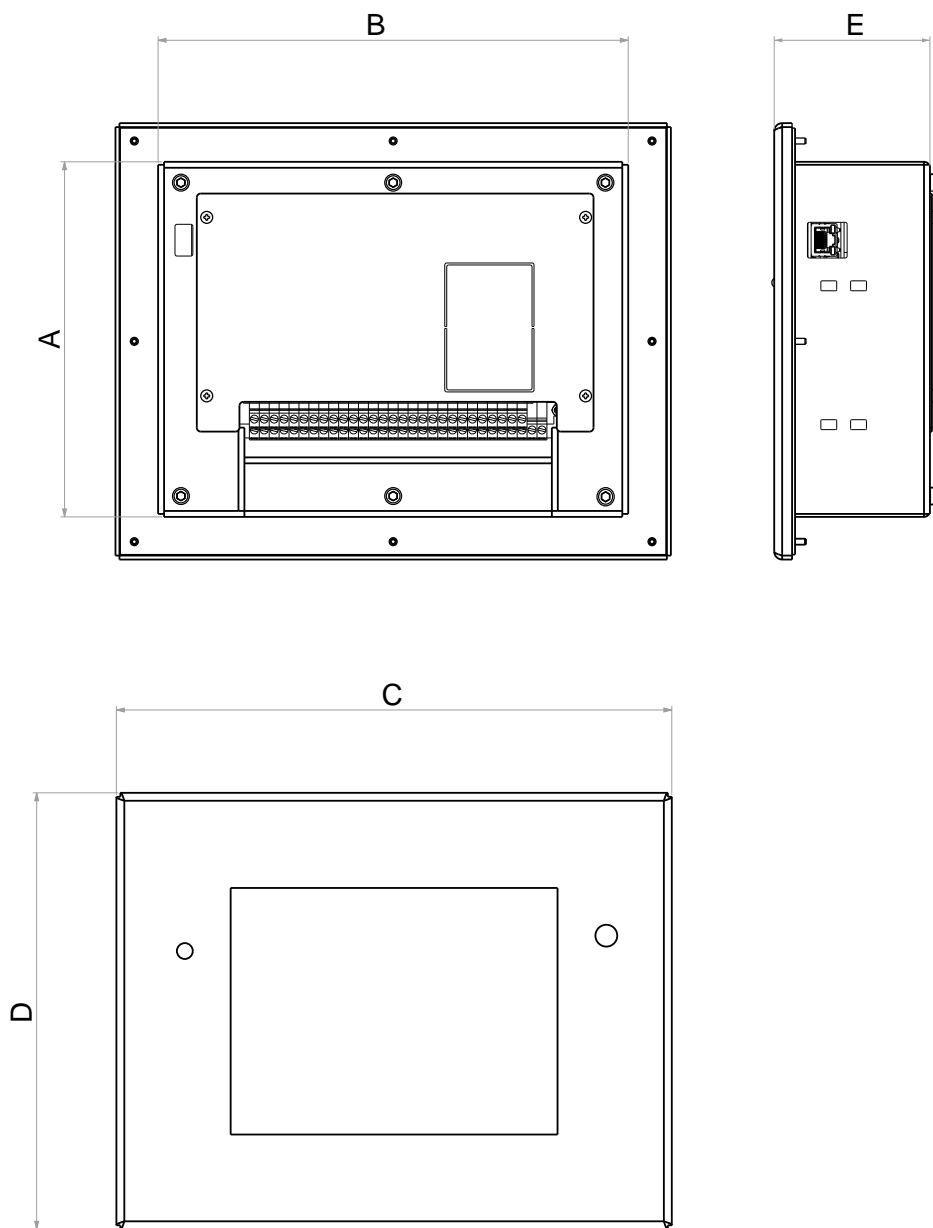

Dimensioni			
A	179 mm	D	220 mm
B	237 mm	E	78.5 mm
C	280 mm		

3590EGTBOX8

TOUCH SCREEN CON DISPLAY DA 8 POLLICI

Box in acciaio INOX impermeabile per la pesatura self-service, dotato di un indicatore di peso touch screen da 8 pollici.

Progettato appositamente per sistemi self-service e pese a ponte, questo dispositivo offre un'interfaccia intuitiva per una gestione efficiente.

Equipaggiato di serie con stampante termica e lettore di tessere RFID o gettoniera, e la soluzione completa per una pesatura precisa e conveniente in qualsiasi contesto.



OMOLOGATO
OIML



ACCIAIO
INOX



PORTA
USB



LETTORE
TESSERA RFID



Codici versioni

	DESCRIZIONE	CODICE
	Box in acciaio INOX da colonna o parete con indicatore di peso, display touch screen da 8 pollici e software AF03GT per la pesatura di veicoli e la gestione di pese a ponte. Equipaggiato di stampante termica e gettoniera.	3590EGTBOX8GET-2

Perché sceglierlo

- Quadro elettrico in acciaio INOX satinato, dotato di una visiera di protezione per gli ambienti esterni, assicura un'ottima protezione contro sole e intemperie, garantendo la durata nel tempo.
- Il display touch screen resistivo da 8 pollici, con elevata luminosità, consente un utilizzo agevole anche con guanti e in presenza di acqua o condensa.
- La doppia griglia di aerazione e ventola integrata, assicurano una ventilazione ottimale. Il riscaldatore interno con termostato garantisce un funzionamento efficiente anche nelle condizioni più rigide.
- Scegli tra tastiere touch screen di tipo QWERTY, AZERTY o QWERTZ per un'esperienza di input personalizzata. Con un lettore RFID di prossimità integrato o una gettoniera, offre un'ampia gamma di opzioni per l'autenticazione e il pagamento.
- L'alibi memory integrata e la selezione rapida della lingua di visualizzazione aggiungono praticità e flessibilità all'esperienza utente. La stampante termica ad alte prestazioni assicura scontrini completamente configurabili e personalizzabili, con velocità di stampa superiore a 150 mm/sec e risoluzione di 200 dpi.
- Con un convertitore A/D 24 bit e fino a 3200 conv./sec, garantisce una precisione eccezionale e una rapida acquisizione dei dati.
- Con capacità di collegamento fino a 16 celle di carico analogiche e una risoluzione interna fino a 3.000.000 di punti, soddisfa le esigenze più sofisticate di pesatura.
- Software multilingua, disponibile in italiano, inglese, tedesco, francese, portoghese e spagnolo. Possibilità di inserire la propria traduzione grazie al nuovo software "CUSTOM LANGUAGE TOOL".
- Il 3590EGTBOX8 è omologabile CE-M.

Caratteristiche principali

APPLICATIVI DI SERIE:

- **AF03:** Programma per pese a ponte

PERSONALIZZABILI DALL'UTENTE:

- Programmi di pesatura specifici secondo esigenze del cliente
- Programmi di pesatura su misura per sostituzione di terminali in impianti pre-esistenti
- Procedure guidate, messaggistica per l'operatore
- Gestione delle porte seriali, personalizzazione dei protocolli
- Gestione completa dell'I/O digitale
- Automazioni sequenziali o simultanee
- Data entry, archivi su misura

SU RICHIESTA:

Dini Argeo offre, inoltre, il servizio di sviluppo di programmi (a preventivo).

Caratteristiche tecniche

Software applicativo a scelta	-
Stampe ed etichette completamente personalizzabili	●
Ambiente di sviluppo per programmi personalizzati	●
Archivi e anagrafiche	●
Alibi memory	●
Slot per micro SD interna, per loghi e immagini*	●
Porte seriali RS232	3
Porta seriale RS485 (in sostituzione a 1 porta seriale RS232)	○
Connessione USB per PC	○
Ethernet TCP/IP	●
Wi-Fi	-
Chiave USB per salvataggio pesate	○
Interfacce Profibus / Modbus TCP / EtherCAT / DeviceNET / ProfiNET	○
Interfaccia Wireless Personal Area Network (WPAN)	○
Ingressi	○x2
Uscite	○x4
Espansione 6 ingressi / 12 uscite	8 ingressi / 16 uscite
Uscita analogica 0...10 V, 0...20 mA, 4...20 mA	○
Display touch screen a colori da 8"	●
Tastiera meccanica e segnalazione luminosa	-
Involucro	Acciaio INOX AISI 304
Protezione IP	-
Alimentazione	110-240 Vac
Programma multilingua	●
Ingresso per tastiera esterna/barcode reader	●
Staffa ad inclinazione orientabile	-
Caratteristiche OIML	3.000e, 2x3.000e, 3x3.000e, 6.000e, 2x6.000e, 10.000e
Convertitore	24 bit / 3200 Hz
Bilance collegabili	5 ⁽¹⁾
N. Celle di carico analogiche	-
N. Celle di carico digitali	16 ⁽²⁾
Certificazioni OIML R76 / R51 - MID / R134	●

(1) 4 bilance analogiche + 1 bilancia remota, via seriale.

(2) Solo per programmi per pesatura veicoli (AF03, AF08, AF09).

* MicroSD non inclusa

Certificazioni

- EU Type Examination Certificate (45501:2015)
- OIML R76
- OIML R51 - MID
- OIML R134
- Australian Pattern Approval (NMI)

Disegno tecnico (mm)

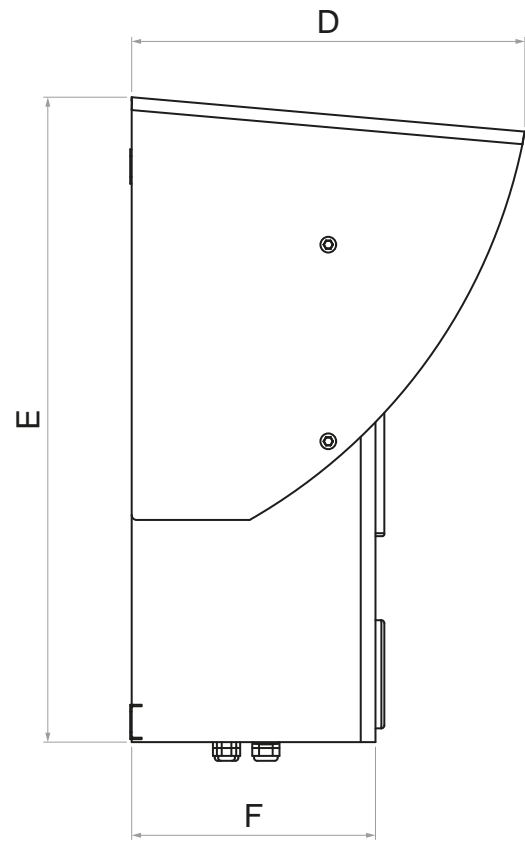
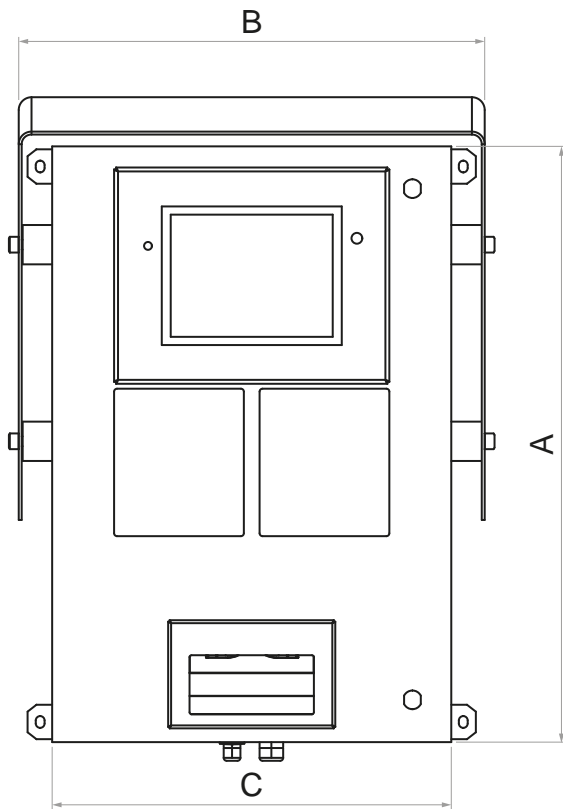

Dimensioni

A	606 mm	D	400 mm
B	474 mm	E	656 mm
C	406 mm	F	248 mm

3590ET8D / 3590ETD

TOUCH SCREEN CON DISPLAY DA 5,7 O 8 POLLICI

Esplora la nostra soluzione avanzata per le pesa a ponte digitali: l'indicatore di peso dotato di un ampio display touch screen disponibile in versione da 5,7" o da 8" è progettato per le applicazioni industriali più esigenti. Fornito con un alimentatore specifico per celle di carico digitali, garantisce un'accuratezza e una stabilità senza pari nei tuoi processi di pesatura. Con la sua intuitiva interfaccia utente e la capacità di gestire una vasta gamma di pesate, rende le operazioni di pesatura efficienti e precise.

OMOLOGATO
OIML



IP65



ABS

PORTA
ETHERNET

Codici versioni

	DESCRIZIONE	CODICE	
	Indicatore Touch Screen con programma AF03, specifico per il collegamento a celle di carico digitali. Contenitore in ABS. Display 8" a colori. Alimentazione interna per celle di carico digitali. Porta seriale RS485 con circuito di protezione contro fulmini e sovratensioni.	3590ET8D-1	
	Indicatore Touch Screen con programma AF03, specifico per il collegamento a celle di carico digitali. Contenitore in ABS. Display 5,7" a colori. Alimentazione interna per celle di carico digitali. Porta seriale RS485 con circuito di protezione contro fulmini e sovratensioni.	3590ETD	

Perché sceglierlo

- Ottima esperienza visiva grazie al display touch screen a colori.
- Sicurezza, resistenza e precisione unite in un involucro impermeabile in ABS, con grado di protezione IP65.
- Dotato di serie di 3 porte seriali, porta Ethernet, protocolli di trasmissione per comunicazione dati, stampe completamente configurabili, alibi memory integrata e ingresso per lettore di barcode/badge.
- Oltre al programma di pesatura a scelta, l'Indicatore 3590 offre un'area dedicata allo sviluppo di programmi applicativi specifici, un debugger integrato e strumenti di programmazione per PC.
- Grazie alle schermate di lavoro completamente personalizzabili, è possibile la gestione rapida e intuitiva di tutti i dati di pesata necessari, anagrafiche e testi liberi, semplificando notevolmente le operazioni dell'utente.
- Software multilingua, disponibile in italiano, inglese, tedesco, francese, portoghese e spagnolo. Possibilità di inserire la propria traduzione grazie al nuovo software "CUSTOM LANGUAGE TOOL".
- Gli indicatori di peso 3590ET8D / 3590ETD sono omologabili CE-M (OIML R-76 / EN 45501).

Caratteristiche principali

APPLICATIVI DI SERIE:

- L'indicatore è equipaggiato di serie di programma applicativo **AF03GT**, specifico per pesa a ponte.

PERSONALIZZABILI DALL'UTENTE:

- Programmi di pesatura specifici secondo esigenze del cliente
- Programmi di pesatura su misura per sostituzione di terminali in impianti pre-esistenti
- Procedure guidate, messaggistica per l'operatore
- Gestione delle porte seriali, personalizzazione dei protocolli
- Gestione completa dell'I/O digitale
- Automazioni sequenziali o simultanee
- Data entry, archivi su misura

SU RICHIESTA:

- Dini Argeo offre, inoltre, il servizio di sviluppo di programmi (a preventivo).

Caratteristiche tecniche

Software applicativo a scelta	●
Stampe ed etichette completamente personalizzabili	●
Ambiente di sviluppo per programmi personalizzati	●
Archivi e anagrafiche	●
Alibi memory	●
Slot per micro SD interna, per loghi e immagini*	●
Porte seriali RS232	3
Porta seriale RS485 (in sostituzione a 1 porta seriale RS232)	1 / ●
Connessione USB per PC	○ / -
Ethernet TCP/IP	● / ○
Wi-Fi	○
Chiave USB per salvataggio pesate	○
Interfacce Profibus / Modbus TCP / EtherCAT / DeviceNET / ProfiNET	○
Interfaccia Wireless Personal Area Network (WPAN)	○
Ingressi	○ x2
Uscite	○ x4
Espansione 6 ingressi / 12 uscite	-
Uscita analogica 0...10 V, 0...20 mA, 4...20 mA	○
Display touch screen a colori da 8"	●
Tastiera meccanica e segnalazione luminosa	-
Involucro	ABS
Protezione IP	IP65
Alimentazione	110-240 Vac
Programma multilingua	●
Ingresso per tastiera esterna/barcode reader	●
Staffa ad inclinazione orientabile	○
Caratteristiche OIML	3.000e, 2x3.000e, 3x3.000e, 6.000e, 2x6.000e, 10.000e
Convertitore	24 bit / 3200 Hz
Bilance collegabili	5 ⁽¹⁾
N. Celle di carico analogiche	16 da 350 Ω 45 da 1000 Ω
N. Celle di carico digitali	16 ⁽²⁾
Certificazioni OIML R76 / R51 - MID / R134	●

(1) 4 bilance analogiche + 1 bilancia remota, via seriale.

(2) Solo per programmi per pesatura veicoli (AF03, AF08, AF09).

* MicroSD non inclusa

Certificazioni

- EU Type Examination Certificate (45501:2015)
- OIML R76
- OIML R51 - MID
- OIML R134
- Australian Pattern Approval (NMI)

Celle di carico digitali supportate

- L'hardware specifico integrato negli indicatori 3590ET8D e 3590ETD, in combinazione al programma applicativo AF03GT fornito di serie, permette la gestione delle principali celle di carico digitali presenti sul mercato:

Dini Argeo RCPTD
Dini Argeo RCD
Rice Lake RL5426D/5416D
Sensocar SP/CS
Scaime CB50X-DL
Flintec RC3D
HBM C16i (necessitano di scatola di giunzione HBM e convertitore RS422/RS485)

Per la lista completa delle celle di carico supportate, fare riferimento al manuale tecnico del programma di pesatura.



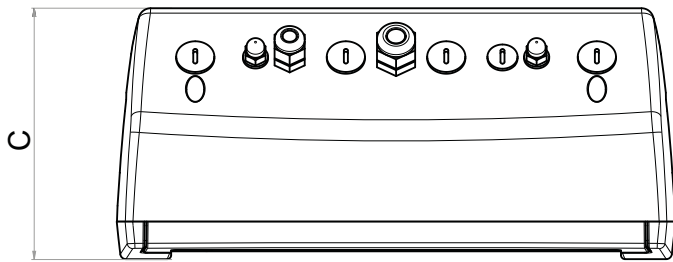
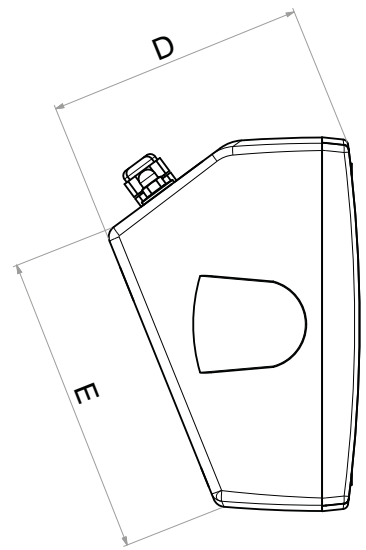
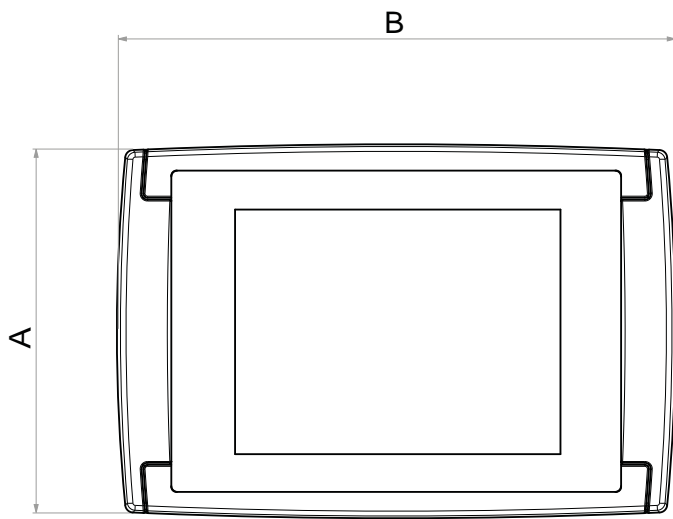









Disegno tecnico (mm)



Dimensioni			
A	184 mm	D	128 mm
B	278 mm	E	150 mm
C	120 mm		

LISTA PRINCIPALI
OPZIONI E ACCESSORI
SERIE 3590

Opzioni e accessori principali

📷	Descrizione	3590EGT HYGIENX®											Codice			
		3590ET8	3590EGT8	3590EGTB8	3590ET	3590EGT	3590EGT3GD	3590EGTT	3590ETKR	3590ETD	3590ET8D	3590EGTBOX8		3590EGT IECEX3GD		
	Cavo di collegamento per batteria BP6ESTATEX3GD.						•									BTCB3GD
	Versione IP69K.						•									IP69K
	Staffa per montaggio dell'indicatore a pannello.						•	•							•	PANEL-ST
	Versione con cavo d'alimentazione AU.														•	PWCORDAUSVDE
	Versione con cavo d'alimentazione BS1363 (presa UK).														•	PWCORDUKVDE
	Cavo RS232/C l=1,5 m per collegamento a PC.														•	RSCBP2P
	Installazione, configurazione e collaudo del modulo Fieldbus 1S. PREZZO NETTO.	•	•			•	•	•							•	FB1SINST
	Versione con cavo d'alimentazione US tipo B. (Giappone, Nord e Centro America).														•	PWCORDUSVDE
	Kit 10 espansori metallici da PG9 a PG11, IP68 (ø max cavo 12 mm)	•	•	•		•	•		•	•	•	•				PG9PG11C
	Kit 10 espansori metallici da PG9 a PG13, IP68 (ø max cavo 12 mm)	•	•	•		•	•		•	•	•	•				PG9PG13C
	Installazione della barriera zener ZBA1S / PFB485EX all'interno del case dell'indicatore. Nota: è necessario acquistare anche il cavo della lunghezza desiderata. PREZZO NETTO.									•						ZBINST
	Ripetitore alfanumerico radio con display a LED multicolore da 110 mm.														•	GLR100-2G4
	Ripetitore alfanumerico RS485 con display a LED multicolore da 110 mm. Completo di cavo RS485 da 10 m con connettore IP67.		•	•	•	•	•		•	•	•	•	•			GLR100
	Interfaccia RS485/CANOPEN per barra DIN con PCB, morsetti, scatola in plastica ed etichette con marcatura UL (se presenti).		•	•	•	•	•	•							•	CANOPEN1S
	Interfaccia RS485 - DeviceNET per barra DIN con PCB, morsetti, scatola in plastica ed etichette con marcatura UL (se presenti).		•	•	•	•	•	•							•	DEVICENET1S
	Interfaccia RS485 - EtherCAT per barra DIN con PCB, morsetti, scatola in plastica ed etichette con marcatura UL (se presenti).		•	•	•	•	•	•							•	ETHERCAT1S
	Interfaccia RS485 - Ethernet IP per barra DIN con PCB, morsetti, scatola in plastica ed etichette con marcatura UL (se presenti).		•	•	•	•	•	•							•	ETHERNETIP1S
	Interfaccia ProfiNET per barra DIN, con PCB, morsetti, scatola in plastica ed etichette con marcatura UL (se presenti).		•	•	•	•	•	•							•	PROFINET1S

SERIE 3590

INDICATORI DI PESO

SERIE DFW

PC INDUSTRIALI

SERIE 6116







RIPETITORI DI PESO

ALTRI STRUMENTI







TRASMETTITORI DI PESO

SOFTWARE PC

Opzioni e accessori principali

INDICATORI DI PESO	SERIE 3590	DESCRIZIONE	SCELTA											CODICE	S3			
			3590EGT HYGIENX®	3590ET8	3590EGT8	3590EGTB8	3590ET	3590EGT	3590EGT3GD	3590EGTT	3590ETKR	3590ETD	3590ET8D			3590EGTBOX8	3590EGT IECEX3GD	
PC INDUSTRIALI <td rowspan="2">SERIE 616 <td> Cavo armato 6x0,25 mm² (idoneo per zone Ex). Guaina interna in PVC, diametro 5 mm. Armatura in lega di ferro e zinco. Guaina esterna in PVC trasparente, diametro 8 mm. Temperatura di utilizzo: -15 / +70 °C. Raggio di curvatura minimo >= 5 x O.D. €/m</td> <td></td><td></td><td></td><td></td><td></td><td></td><td></td><td></td><td></td><td></td><td></td><td></td><td></td><td></td><td>LCCBA</td> <td></td> </td>	SERIE 616 <td> Cavo armato 6x0,25 mm² (idoneo per zone Ex). Guaina interna in PVC, diametro 5 mm. Armatura in lega di ferro e zinco. Guaina esterna in PVC trasparente, diametro 8 mm. Temperatura di utilizzo: -15 / +70 °C. Raggio di curvatura minimo >= 5 x O.D. €/m</td> <td></td> <td></td> <td></td> <td></td> <td></td> <td></td> <td></td> <td></td> <td></td> <td></td> <td></td> <td></td> <td></td> <td></td> <td>LCCBA</td> <td></td>	 Cavo armato 6x0,25 mm ² (idoneo per zone Ex). Guaina interna in PVC, diametro 5 mm. Armatura in lega di ferro e zinco. Guaina esterna in PVC trasparente, diametro 8 mm. Temperatura di utilizzo: -15 / +70 °C. Raggio di curvatura minimo >= 5 x O.D. €/m															LCCBA	
		Kit alimentatore e scheda di protezione per celle di carico digitali. Include Chip RS485. NOTA: Montaggio incluso nel prezzo.				•		•		•								DIGIKIT
RIPETITORI DI PESO <td rowspan="2">SERIE DFW <td>Cavo ETHCBEX completo di pressacavo e connettori. Lunghezza 10 m.</td> <td></td><td></td><td></td><td></td><td></td><td></td><td></td><td></td><td></td><td></td><td></td><td></td><td></td><td>•</td><td>ETHCBEX10M</td> <td></td> </td>	SERIE DFW <td>Cavo ETHCBEX completo di pressacavo e connettori. Lunghezza 10 m.</td> <td></td> <td></td> <td></td> <td></td> <td></td> <td></td> <td></td> <td></td> <td></td> <td></td> <td></td> <td></td> <td></td> <td>•</td> <td>ETHCBEX10M</td> <td></td>	Cavo ETHCBEX completo di pressacavo e connettori. Lunghezza 10 m.														•	ETHCBEX10M	
		 Cavo connessione RS485 per serie Fieldbus a CPU. Lunghezza 20 cm.	•		•			•		•		•				•	•	191750
ALTRI STRUMENTI <td rowspan="2">TRASMETTITORI DI PESO <td>Cavo di collegamento a CPU per serie Fieldbus 1S. Lunghezza: 2 m</td> <td></td><td></td><td>•</td><td></td><td>•</td><td></td><td></td><td></td><td>•</td><td></td><td>•</td><td></td><td></td><td>•</td><td>FB1SCB2M</td> <td></td> </td>	TRASMETTITORI DI PESO <td>Cavo di collegamento a CPU per serie Fieldbus 1S. Lunghezza: 2 m</td> <td></td> <td></td> <td>•</td> <td></td> <td>•</td> <td></td> <td></td> <td></td> <td>•</td> <td></td> <td>•</td> <td></td> <td></td> <td>•</td> <td>FB1SCB2M</td> <td></td>	Cavo di collegamento a CPU per serie Fieldbus 1S. Lunghezza: 2 m			•		•				•		•			•	FB1SCB2M	
		 Barriera di protezione per RS485, per collegamento diretto in zona sicura. Lunghezza Max cavo: 200 m.																PFB485EX
SOFTWARE PC <td rowspan="2">SERIE 3590 <td>Programma per la personalizzazione rapida del display touch screen. Per indicatori serie 3590ET e 3590EGT.</td> <td></td><td></td><td>•</td><td></td><td>•</td><td></td><td>•</td><td></td><td>•</td><td></td><td>•</td><td></td><td>•</td><td>•</td><td>DDT</td> <td></td> </td>	SERIE 3590 <td>Programma per la personalizzazione rapida del display touch screen. Per indicatori serie 3590ET e 3590EGT.</td> <td></td> <td></td> <td>•</td> <td></td> <td>•</td> <td></td> <td>•</td> <td></td> <td>•</td> <td></td> <td>•</td> <td></td> <td>•</td> <td>•</td> <td>DDT</td> <td></td>	Programma per la personalizzazione rapida del display touch screen. Per indicatori serie 3590ET e 3590EGT.			•		•		•		•		•		•	•	DDT	
		 Barriera Zener a sicurezza intrinseca a tre canali. Specifica per collegamento a celle di carico, per montaggio su barra DIN in area sicura o in custodia antideflagrante.			•		•		•		•		•		•			ZBA1S







Omologazione

INDICATORI DI PESO	SERIE 3590	DESCRIZIONE	SCELTA											CODICE	S3			
			3590EGT HYGIENX®	3590ET8	3590EGT8	3590EGTB8	3590ET	3590EGT	3590EGT3GD	3590EGTT	3590ETKR	3590ETD	3590ET8D			3590EGTBOX8	3590EGT IECEX3GD	
PC INDUSTRIALI <td rowspan="2">SERIE 616 <td> Omologazione per l'Australia, per singola piattaforma/bilancia.</td> <td>•</td><td>•</td><td>•</td><td>•</td><td></td><td>•</td><td></td><td>•</td><td></td><td></td><td></td><td></td><td></td><td>•</td><td>ECEM-AU</td> <td></td> </td>	SERIE 616 <td> Omologazione per l'Australia, per singola piattaforma/bilancia.</td> <td>•</td> <td>•</td> <td>•</td> <td>•</td> <td></td> <td>•</td> <td></td> <td>•</td> <td></td> <td></td> <td></td> <td></td> <td></td> <td>•</td> <td>ECEM-AU</td> <td></td>	 Omologazione per l'Australia, per singola piattaforma/bilancia.	•	•	•	•		•		•						•	ECEM-AU	
		 Servizio di omologazione 3000e, per singola piattaforma/bilancia.								•							•	ECEM
RIPETITORI DI PESO <td rowspan="2">SERIE DFW <td> Targhette e modulo Welmecc per una bilancia. PREZZO NETTO. Servizio disponibile in abbinamento a indicatore Dini Argeo.</td> <td>•</td><td>•</td><td>•</td><td>•</td><td>•</td><td>•</td><td>•</td><td>•</td><td>•</td><td>•</td><td>•</td><td>•</td><td>•</td><td>•</td><td>KCEM</td> <td></td> </td>	SERIE DFW <td> Targhette e modulo Welmecc per una bilancia. PREZZO NETTO. Servizio disponibile in abbinamento a indicatore Dini Argeo.</td> <td>•</td> <td>•</td> <td>•</td> <td>•</td> <td>•</td> <td>•</td> <td>•</td> <td>•</td> <td>•</td> <td>•</td> <td>•</td> <td>•</td> <td>•</td> <td>•</td> <td>KCEM</td> <td></td>	 Targhette e modulo Welmecc per una bilancia. PREZZO NETTO. Servizio disponibile in abbinamento a indicatore Dini Argeo.	•	•	•	•	•	•	•	•	•	•	•	•	•	•	KCEM	











Applicativi disponibili

📷	Descrizione	3590EGT HYGIENX®											Codice		
		3590ET8	3590EGT8	3590EGTB8	3590ET	3590EGT	3590EGT3GD	3590EGTT	3590ETKR	3590ETD	3590ET8D	3590EGTBOX8			3590EGT IECEX3GD
	Programma per conteggio di pezzi/quantità.	•	•	•	•	•	•	•					•	AF02	
	Programma per etichettatura peso/prezzo industriale.	•	•	•	•	•	•	•					•	AF05	
	Programma per pesatura ruote e assi statica a 2 o più piattaforme.		•	•	•	•	•	•					•	AF08	
	Programma per dosaggio monocomponente in carico e scarico.	•	•	•	•	•	•	•					•	BATCH1	
	Programma per pesatura assi dinamica o statica a 1 o 2 piattaforme.		•	•	•	•	•	•					•	AF09	
	Programma per dosaggio multicomponente in carico e scarico. NOTA: per montaggio su indicatore 3590, necessita di scheda d'espansione IOEXPB.	•		•		•		•		•			•	BATCH	
	Programma per pesatura colli su nastro trasportatore. Omologabile R61.	•	•	•	•	•	•	•					•	CHECK	
	Programma per pese a ponte, ingresso/uscita automezzi. Per indicatori di peso serie 3590 "TOUCH SCREEN".		•	•	•	•	•	•	•				•	AF03GT	
	Programma per controllo di produzione/statistico. Per indicatori di peso serie 3590 "TOUCH SCREEN".	•	•	•	•	•	•	•					•	AF04GT	

Salvataggio pesate

📷	Descrizione	3590EGT HYGIENX®											Codice		
		3590ET8	3590EGT8	3590EGTB8	3590ET	3590EGT	3590EGT3GD	3590EGTT	3590ETKR	3590ETD	3590ET8D	3590EGTBOX8			3590EGT IECEX3GD
	Set 5 chiavette USB per memorizzazione pesate.		•	•	•	•		•	•	•	•	•	•	USBK	
	Interfaccia interna per salvataggio dati su chiave USB. Da abbinare ad indicatori di peso touch screen 3590EGT8. Non occupa porte seriali. Chiave USB fornita di serie.			•										USBEGT8	
	Porta USB integrata per salvataggio dati su chiave USB. Da abbinare ad indicatori di peso touch screen. Non occupa porte seriali. Chiave USB fornita di serie.		•			•		•		•		•	•	USBEGT	
	Software PC "WeiMonitor" per monitoraggio/registrazione pesate eseguite sulla bilancia collegata, in tempo reale.	•	•	•	•	•	•	•	•	•	•	•	•	SWM	
	Interfaccia a pannello per salvataggio dati su chiave USB. Non occupa porte seriali. Completa di chiave USB per PC.								•					USBEGTKR	

Scatole / Schede di giunzione - Cavi cella

📷	Descrizione	3590EGT HYGIENX®	3590ET8	3590EGT8	3590EGTB8	3590ET	3590EGT	3590EGT3GD	3590EGTT	3590ETKR	3590ETD	3590ET8D	3590EGTBOX8	3590EGT IECEX3GD	Codice	
			Scheda interna per connessione rapida di più bilance.	•	•	•	•	•	•	•						
	Cavo LCCBC + prolunga da 10 m.		•	•	•	•	•		•						LCCB10C	
	Cavo LCCBC + prolunga da 5 m.		•	•	•	•	•		•						LCCB5C	
	Cavo schermato 6x0,25 mm ² (idoneo per zone Ex).							•							LCCB	
	Cavo per collegamento piattaforma a indicatore, l=50 cm. Connettore femmina a saldare.		•	•	•	•	•		•						LCCBC	
	Scatola di giunzione RS485, fino a 10 celle di carico digitali. Involucro in poliestere rinforzato, con 10 + 1 pressacavi e surge arresters.			•			•		•		•	•			JB10QD-1	
	Scatola di equalizzazione INOX fino a 4 celle di carico. Grado di protezione IP68/IP69K, con 4 + 1 pressa cavi.	•													JB4QIP69K	



Personalizzazione display

📷	Descrizione	3590EGT HYGIENX®	3590ET8	3590EGT8	3590EGTB8	3590ET	3590EGT	3590EGT3GD	3590EGTT	3590ETKR	3590ETD	3590ET8D	3590EGTBOX8	3590EGT IECEX3GD	Codice	
			Set 10 memorie per personalizzazione display con loghi e immagini.	•	•	•	•	•	•	•	•	•	•	•		

Pulsantiera ATEX 2GD

📷	Descrizione	3590EGT HYGIENX®	3590ET8	3590EGT8	3590EGTB8	3590ET	3590EGT	3590EGT3GD	3590EGTT	3590ETKR	3590ETD	3590ET8D	3590EGTBOX8	3590EGT IECEX3GD	Codice	
			Cavo armato 4x0,5 mm ² (idoneo per zone Ex). Guaina interna in PVC.							•						
	Pulsantiera EX 2GD con 2 pulsanti e pressacavo (cavo di collegamento opzionale).							•							EXPHBN	

Stampanti / Etichettatrici

📷	Descrizione	3590EGT HYGIENX®	3590ET8	3590EGT8	3590EGTB8	3590ET	3590EGT	3590EGT3GD	3590EGTT	3590ETKR	3590ETD	3590ET8D	3590EGTBOX8	3590EGT IECEX3GD	Codice	
	Personalizzazione etichette (max. 4 formati). Prezzo NETTO.	•	•	•	•	•	•	•	•						APRNSERV	
	Personalizzazione scontrini (max. 4 formati). Prezzo NETTO.		•	•	•	•	•	•	•						PRNSERV	
	Servizio di caricamento di una code-page personalizzata, per stampante TPR. Codepage standard: PC437 (USA, EUROPA CENTRALE)		•	•	•	•	•	•	•						CODEPG	
	Stampante ad impatto DotMatrix. Carta / Etichette / Cartellini non inclusi.							•							TM295	⚠️
	Stampante ad impatto DotMatrix. Carta non inclusa.		•	•	•	•	•	•	•						LX300PRO	⚠️
	Stampante termica da pannello. Completa di cavo di collegamento. Alimentazione 5Vdc (alimentatore escluso).			•			•	•	•	•	•	•			TPRP	⚠️
	Stampante termica solidale a indicatore 3590EGT. Contenitore in acciaio INOX IP65 e sportello di protezione contro spruzzi e polvere, per ambienti gravosi o ad elevato grado di igiene. Alimentazione da indicatore.			•			•	•	•	•	•	•			TPRXTEGT-1	⚠️
	Etichettatrice a trasferimento termico o termica diretta Fornito di meccanismo spellicolatore di serie. Dimensione massima di stampa 25400 x 108 mm. O massimo del rotolo 127 mm e larghezza fino a 112 mm.			•			•	•	•	•	•	•			LP542TE	⚠️
	Stampante termica da tavolo. Per indicatore di peso, con contenitore in ABS IP40, cavo di collegamento da 1,5 m e alimentatore interno.			•			•	•	•	•	•	•			OBTPRB	⚠️
	Stampante termica da tavolo con taglierina. Rotolo di carta non incluso.		•	•	•	•	•	•	•	•	•	•			PR80-3	⚠️
	Etichettatrice termica diretta o trasferimento. Spellicolatore opzionale. Dimensione massima di stampa 25400 x 108 mm. O massimo del rotolo 203 mm e larghezza fino a 118 mm.	•													SMTPLUS-1	⚠️
	Kit spellicolatore e riavvolgitore per etichettatrice SMTPLUS-1.	•	•	•	•	•	•	•	•				•		SMTRPK-1	⚠️

SERIE 3590

INDICATORI DI PESO

SERIE DFW

PC INDUSTRIALI

SERIE 6116



RIPETITORI DI PESO

ALTRI STRUMENTI

TRASMETTITORI DI PESO

SOFTWARE PC

Interfacce di comunicazione

		3590EGT HYGIENX®	3590ET8	3590EGT8	3590EGTB8	3590ET	3590EGT	3590EGT3GD	3590EGTT	3590ETKR	3590ETD	3590ET8D	3590EGTBOX8	3590EGT IECEX3GD	Codice	
INDICATORI DI PESO			•			•	•								RS485C	
			•	•	•	•	•		•						RS485OPTO	
SERIE DFW			•	•	•		•	•	•					•	DAC160-2	
			•	•		•	•	•	•					•	DAC16OSER	
			•		•	•	•				•	•	•		SETHNET	
PC INDUSTRIALI			•	•	•	•	•		•			•	•		OBRF2G4-USB	
SERIE 616			•	•	•	•	•		•			•	•	•	PROFI232-1	
				•				•							PROFIBUS1S	
		•													RF2G469K	
			•	•		•	•		•		•	•		•	RF2G4	
								•							OBRF2G4-3GD	
			•	•	•	•	•		•			•	•		OBRF2G4	
					•								•		SETHDIN1	
			•		•				•	•	•		•		WIFITD3	
				•		•		•							WIFITPWLK2	
			•	•	•	•	•		•	•	•	•	•	•	WPAN-CL	
			•			•	•	•	•	•	•			•	ETHD	
SOFTWARE PC			•												WIFITD69K	





Cavi di collegamento

📷	Descrizione	3590EGT HYGIENX®											Codice				
		3590ET8	3590EGT8	3590EGTB8	3590ET	3590EGT	3590EGT3GD	3590EGTT	3590ETKR	3590ETD	3590ET8D	3590EGTBOX8				3590EGT IECEX3GD	
	Cavo RS232 l = 1,5 m per stampanti LP542xx, SMTPLUS, PR80.	•	•	•	•	•	•	•	•	•	•	•	•	•	RSCBLP		
	Cavo RS232 l = 10 m per stampanti LP542xx, SMTPLUS, PR80.	•	•	•	•	•	•	•	•	•	•	•	•	•	RSCBLP10M		
	Cavo RS232 l = 1,5 m per stampanti LX300, TM295.		•	•	•	•	•	•	•	•	•	•	•	•	RSCBLX		
	Cavo seriale RS232/C - DB9/RJ11 - l = 1,5 m.	•	•	•	•	•	•	•	•	•	•	•	•	•	RSCBRJ		
	Cavo seriale RS232/C - DB9/RJ11 - l = 10 m.	•	•	•	•	•	•	•	•	•	•	•	•	•	RSCBRJ10M		
	Cavo twistato schermato a 4 conduttori accoppiati (2x2x0,34 mm ²), per comunicazione RS485 o per uscita analogica.			•		•	•	•	•	•	•	•	•	•	RSCBTW		
	Cavo convertitore USB PC/RS485, l = 1,5 m. Completo di pressacavo metallico PG9.	•	•	•	•	•	•	•	•	•	•	•	•	•	RSCBUSB485		
	Cavo Ethernet, l = 1,5 m. Completo di pressacavo, per connessione tra indicatore e rete PC.	•	•	•	•	•	•	•	•	•	•	•	•	•	ETHCBRJ		
	Cavo convertitore USB PC/RS232 DB9, l = 1,5 m. Connettore USB/DB9.								•						RSCBUSBKR		
	Cavo convertitore USB PC/RS232, l = 1,5 m, con PG9. Connettore USB/RJ11. Per collegamento a indicatori di peso con protezione IP65, IP68 e IP69K.	•	•	•	•	•	•	•	•	•	•	•	•	•	RSCBUSBPG		
	Cavo multipolare (4x2xAWG24) idoneo per connessioni ethernet in zone Ex (connettori e pressacavo installati solo con servizio S6).								•						ETHCBEX		

Ripetitori di peso

📷	Descrizione	3590EGT HYGIENX®											Codice				
		3590ET8	3590EGT8	3590EGTB8	3590ET	3590EGT	3590EGT3GD	3590EGTT	3590ETKR	3590ETD	3590ET8D	3590EGTBOX8				3590EGT IECEX3GD	
	Ripetitore alfanumerico RS485 con display a LED multicolore da 110mm, involucro in acciaio INOX e grado di protezione IP68.	•													GLR100I		
	Ripetitore di peso con display LED da 60 mm. Contenitore in acciaio INOX IP68, tastiera 5 tasti e valvola per regolare l'umidità e la pressione e protocollo configurabile.	•													DGT60R-1		
	Ripetitore di peso con display a LED da 100 mm. Contenitore in acciaio INOX IP68, tastiera a 5 tasti, valvola per regolare l'umidità e la pressione.	•	•	•	•	•	•	•	•	•	•	•	•	•	DGT100R-1		

Tastiera PC / Lettore di codici a barre / Cavo di collegamento

📷	Descrizione	3590EGT HYGIENX®											Codice	
		3590ET8	3590EGT8	3590EGTB8	3590ET	3590EGT	3590EGT3GD	3590EGTT	3590ETKR	3590ETD	3590ET8D	3590EGTBOX8		
	Cavo tastiera PC con connettore mini DIN.	•	•	•	•	•		•	•	•	•		KBCBCE	Ⓢ1
	Tastiera PC tipo QWERTY (necessita di cavo mini DIN).	•	•	•	•	•		•	•	•	•		PCKBRD	
	Lettore ottico di barcode 1D/2D con base d'appoggio.	•		•	•	•		•	•	•	•		SC2D	Ⓢ1
	Lettore ottico di barcode 1D con base d'appoggio.	•	•	•	•	•		•	•	•	•		SCCDR21	Ⓢ1
	Scanner Wireless Personal Area Network (WPAN) per barcode 1D / 2D. Compreso di base di ricarica.	•	•	•	•	•		•	•	•	•		SCBTH	Ⓢ2
	Scanner Wireless Personal Area Network (WPAN) tascabile per barcode 1D / 2D. Dotato di cavo USB per la ricarica.	•	•	•	•	•		•	•	•	•		SCBTHP	Ⓢ2

Protezione RS485 contro fulmini e sovratensioni

📷	Descrizione	3590EGT HYGIENX®											Codice		
		3590ET8	3590EGT8	3590EGTB8	3590ET	3590EGT	3590EGT3GD	3590EGTT	3590ETKR	3590ETD	3590ET8D	3590EGTBOX8			3590EGT IECEX3GD
	Circuito di protezione per porta 485, con involucro per installazione su barra DIN. Protezione secondo IEC 1000-4-5/D (IEC 801-5/D).												•	RS485PDIN	

Semaforo solidale

📷	Descrizione	3590EGT HYGIENX®											Codice		
		3590ET8	3590EGT8	3590EGTB8	3590ET	3590EGT	3590EGT3GD	3590EGTT	3590ETKR	3590ETD	3590ET8D	3590EGTBOX8			3590EGT IECEX3GD
	Semaforo a 3 vie in ABS (per indicatori con uscite relé). Segnale acustico di allarme, cavo di collegamento, alimentazione da indicatore.		•			•								OBCLTP	Ⓢ1









Opzioni per installazioni ATEX

📷	Descrizione	3590EGT HYGIENX®										Codice				
		3590ET8	3590EGT8	3590EGTB8	3590ET	3590EGT	3590EGT3GD	3590EGTT	3590ETKR	3590ETD	3590ET8D			3590EGTBOX8	3590EGT IECEX3GD	
	Scatola di equalizzazione ATEX in ABS IP67 per max. 4 celle. 4 + 1 pressa cavi.	•	•	•	•	•	•	•							JB4QA	⚠️ S1
	Scatola di equalizzazione ATEX, INOX IP66, fino a 4 celle. 4 + 1 pressa cavi.	•	•	•	•	•	•	•							JB4QAI	
	Kit 3 barriere Zener ATEX per celle di carico, in scatola in ABS. Per max 4 celle da 350 ohm, per sistemi di pesatura a sicurezza intrinseca in area pericolosa.	•	•	•	•	•	•	•							KMB4-1	⚠️ S1
	Kit scatola ATEX in ABS completa di barriera ZBA1S per celle di carico. Per sistemi di pesatura a sicurezza intrinseca in area pericolosa.	•	•	•	•	•	•	•							KZBA-1	
	Cavo schermato blu 6x0,22 mm², solo per assiemi EX i (2GD). Guaina interna in PVC. Schermatura a treccia in rame stagnato.	•	•	•	•	•	•	•							EXCB6	⚠️ S6
	Dichiarazione di conformità ATEX di assieme. Tipo Ex II 3G IIC T6 Gc X e Ex II 3D IIIC T115°C Dc X. Completa di stampa del documento descrittivo d'assieme e dichiarazione di conformità ATEX di assieme (EN, DE, FR, ES e IT).														• DCATEX3GD	
	Dichiarazione ATEX di assieme per sistema con barriere Zener Dini Argeo. Tipo Ex II 2G IIC T6 Gb X e Ex II 2D IIIC T125°C Db X. Completa di stampa del documento descrittivo d'assieme e dichiarazione di conformità ATEX di assieme (EN e IT).	•	•	•	•	•	•	•							• DCATEXMB4	
	Dichiarazione di conformità ATEX di assieme. Tipo Ex II 3G IIB T6 Gc X e Ex II 3D IIIC T115 °C Dc X., Completa di stampa del documento descrittivo d'assieme e dichiarazione di conformità ATEX di assieme (EN, DE, FR, ES e IT).														• DCATEX3590E3GD	



Alimentatori

📷	Descrizione	3590EGT HYGIENX®										Codice				
		3590ET8	3590EGT8	3590EGTB8	3590ET	3590EGT	3590EGT3GD	3590EGTT	3590ETKR	3590ETD	3590ET8D			3590EGTBOX8	3590EGT IECEX3GD	
	Caricabatterie per zona sicura, per batteria ATEX BP6ESTATEX3GD.														• BP6CB	
	Alimentatore 5Vdc.			•											TPRPCAL	
	Alimentatore per barra DIN da 12Vdc. 110-240Vac in ingresso. Certificato CE e UL. Non compatibile con BOX2121S.			•											MDR2012	
	Pacco batteria ATEX esterno, in acciaio INOX IP65, per zone 2 e 22.														• BP6ESTATEX3GD	





Input / Output digitali

	Descrizione	3590EGT HYGIENX®											Codice						
		3590ET8	3590ET8	3590EGT8	3590EGTB8	3590ET	3590EGT	3590EGT3GD	3590EGTT	3590ETKR	3590ETD	3590ET8D				3590EGTBOX8	3590EGT IECEX3GD		
	Kit 2 ingressi optoisolati (montaggio e pressacavo escluso).	•	•			•	•			•	•	•					C2IN		
	Kit 4 uscite optoisolate (montaggio e pressacavo escluso).	•	•			•	•			•	•	•					C4OUT		
	Scheda interna con 12 OUT e 6 IN (montaggio e pressacavo esclusi). Comprende circuito di espansione del range di alimentazione dell'indicatore (8-40Vdc).			•	•												IOEXPBE		
	Scheda interna con 12 OUT e 6 IN (montaggio e pressacavo esclusi). Comprende circuito di espansione del range di alimentazione dell'indicatore (8-40Vdc).	•				•	•	•									IOEXPB		













Materiale di consumo

	Descrizione	3590EGT HYGIENX®											Codice						
		3590ET8	3590ET8	3590EGT8	3590EGTB8	3590ET	3590EGT	3590EGT3GD	3590EGTT	3590ETKR	3590ETD	3590ET8D				3590EGTBOX8	3590EGT IECEX3GD		
	Rotolo di carta termica larghezza 80 mm. Foro 25 mm. Diametro esterno 60 mm.															•	RPT80SELF		
	Set 500 gettoni per gettoniera.															•	GETT500		
	50 rotoli di carta termica da 30 m, larghezza 57 mm. Foro 12 mm. Diametro esterno 51 mm.									•							RPT57C		





Colonne da pavimento

	Descrizione	3590EGT HYGIENX®											Codice						
		3590ET8	3590ET8	3590EGT8	3590EGTB8	3590ET	3590EGT	3590EGT3GD	3590EGTT	3590ETKR	3590ETD	3590ET8D				3590EGTBOX8	3590EGT IECEX3GD		
	Colonna in acciaio inox 450x450 mm, h=917 mm, Ø 38 mm. Base in acciaio verniciato. Per indicatori DINI ARGEO e SCALE HOUSE.		•	•		•	•		•								CSP38		
	Colonna in acciaio INOX 350x350mm, h=750 mm. Base in acciaio verniciato. Per indicatori DINI ARGEO e SCALE HOUSE.		•	•		•	•		•								CSP38D		
	Colonna in acciaio INOX AISI 304, 450x450 mm, h=917 mm, Ø 38 mm. Per indicatori DINI ARGEO e SCALE HOUSE.	•	•	•		•	•	•	•								CSP3811		

Pressacavi PG

	Descrizione												Codice				
		3590EGT HYGIENX®	3590ET8	3590EGT8	3590EGTB8	3590ET	3590EGT	3590EGT3GD	3590EGTT	3590ETKR	3590ETD	3590ET8D			3590EGTBOX8	3590EGT IECEX3GD	
	Set 10 pressacavi metallici PG11 per indicatori di peso.	•					•									PG11M	
	Set 10 pressacavi metallici PG13 per indicatori di peso.	•					•									PG13M	
	Set 10 pressacavi metallici PG7 per indicatori di peso. Completi di ghiera e guarnizioni.	•		•			•	•								PG7M	
	Set 10 pressacavi PG7 per indicatori in ABS. Completi di ghiera e guarnizioni.		•			•				•	•					PG7P	
	Set 10 pressacavi metallici PG9 per indicatori di peso. Completi di ghiera e guarnizioni.	•		•			•	•								PG9M	
	Set 10 pressacavi PG9 per indicatori in ABS. Completi di ghiera e guarnizioni.		•			•			•	•	•					PG9P	
	Set 10 pressacavi metallici PG7 per indicatori ATEX. Completi di ghiera e guarnizioni. Diametro cavo: da 3 a 6,5 mm.							•								PG7EX	
	Set 10 pressacavi metallici PG9 per indicatori ATEX. Completi di ghiera e guarnizioni. Diametro cavo: da 4 a 8 mm.							•								PG9EX	
	Pressacavo PG7 per DFW e 3590 serie IECEx Diametro cavo: da 4 a 7 mm.														•	PG7-IECEX	
	Pressacavo PG7 per DFW e 3590 serie IECEx Diametro cavo: da 4 a 7 mm.														•	PG9-IECEX	
	Pressacavo PG7 per DFW e 3590 serie IECEx Diametro cavo: da 4 a 7 mm.														•	PG13-IECEX	



Cavi di alimentazione opzionali

	Descrizione												Codice				
		3590EGT HYGIENX®	3590ET8	3590EGT8	3590EGTB8	3590ET	3590EGT	3590EGT3GD	3590EGTT	3590ETKR	3590ETD	3590ET8D			3590EGTBOX8	3590EGT IECEX3GD	
	Versione con cavo d'alimentazione AU.	•	•	•		•	•		•		•	•	•			PWCORDAUS	
	Versione con cavo d'alimentazione SEV1011 (presa CH).	•	•	•		•	•		•		•	•	•			PWCORDCH	
	Versione con cavo d'alimentazione BS1363 (presa UK).	•	•	•		•	•		•		•	•	•			PWCORDUK	
	Versione con cavo d'alimentazione US tipo B (Giappone, Nord e Centro America).	•	•	•		•	•		•		•	•	•			PWCORDUS	





Telecomandi

	Descrizione	3590EGT HYGIENX®												Codice			
		3590ET8	3590EGT8	3590EGTB8	3590ET	3590EGT	3590EGT3GD	3590EGTT	3590ETKR	3590ETD	3590ET8D	3590EGTBOX8	3590EGT IECEX3GD				
	Telecomando in radiofrequenza e ricevitore con prolunga, per installazioni ove sono richieste altre schede opzionali con collegamento su AMP.	•	•	•	•	•	•	•	•	•	•	•	•	•	•	TLRP	



Cover di protezione

	Descrizione	3590EGT HYGIENX®												Codice			
		3590ET8	3590EGT8	3590EGTB8	3590ET	3590EGT	3590EGT3GD	3590EGTT	3590ETKR	3590ETD	3590ET8D	3590EGTBOX8	3590EGT IECEX3GD				
	Kit 10 copertine protettive sagomate in plastica trasparente. Per indicatori 3590ED e 3590EGT.	•				•										CVRXT	
	Kit 10 copertine protettive sagomate in plastica trasparente. Per indicatori serie DFWXP o 3590EXP con case in ABS.		•		•						•	•				CVRXP	





Batteria esterna

	Descrizione	3590EGT HYGIENX®												Codice			
		3590ET8	3590EGT8	3590EGTB8	3590ET	3590EGT	3590EGT3GD	3590EGTT	3590ETKR	3590ETD	3590ET8D	3590EGTBOX8	3590EGT IECEX3GD				
	Caricabatterie esterno per batteria BT6V12A.		•	•	•	•		•								BP6CBE	
	Cavo di collegamento per batteria BP6V12A.		•	•	•	•		•								BTCB6	
	Pacco batteria esterno 6V 12Ah, in acciaio INOX, IP67.		•	•	•	•		•								BP6V12A	

Protezione contro scariche elettriche

	Descrizione	3590EGT HYGIENX®												Codice			
		3590ET8	3590EGT8	3590EGTB8	3590ET	3590EGT	3590EGT3GD	3590EGTT	3590ETKR	3590ETD	3590ET8D	3590EGTBOX8	3590EGT IECEX3GD				
	Scheda di protezione contro scariche elettriche secondo IEC 1000-4-5/D (IEC 801-5/D).		•	•	•	•		•	•							3590EEP	





Colonne, staffe di supporto, visiere

📷	Descrizione	3590EGT HYGIENX®	3590ET8	3590EGT8	3590EGTB8	3590ET	3590EGT	3590EGT3GD	3590EGTT	3590ETKR	3590ETD	3590ET8D	3590EGTB8	3590EGT IECEX3GD	Codice
			Staffa in acciaio INOX per montaggio su colonna della batteria ATEX. Compatibile con "DFWBP76ATEX..", "IECEXB", "BP6ESTATEX3GD.." e "BP6V12A".		•	•	•	•	•	•					
	Staffa in acciaio INOX AISI 304, inclinazione regolabile. Per montaggio dell'indicatore di peso a parete.	•	•			•	•	•			•	•			STFR-1
	Staffa in acciaio INOX AISI 304, da parete. Per montaggio dell'indicatore di peso.	•	•			•	•	•			•	•			STFI-1
	Staffa in acciaio INOX AISI 304, inclinazione regolabile. Per montaggio di indicatori di peso IECEX a parete.														• EXSTFR
	Staffa in acciaio INOX AISI 304, da parete. Per montaggio di indicatori di peso IECEX.														• EXSTFI

Programma per la compilazione degli archivi

📷	Descrizione	3590EGT HYGIENX®	3590ET8	3590EGT8	3590EGTB8	3590ET	3590EGT	3590EGT3GD	3590EGTT	3590ETKR	3590ETD	3590ET8D	3590EGTB8	3590EGT IECEX3GD	Codice
			Programma per PC per la compilazione rapida degli archivi. Per strumenti 3590Exx e CPWExx.	•	•	•	•	•	•	•	•	•	•	•	

Altre opzioni

📷	Descrizione	3590EGT HYGIENX®	3590ET8	3590EGT8	3590EGTB8	3590ET	3590EGT	3590EGT3GD	3590EGTT	3590ETKR	3590ETD	3590ET8D	3590EGTB8	3590EGT IECEX3GD	Codice
			Assistenza tecnica telefonica su richiesta.	•	•	•	•	•	•	•	•	•	•	•	
	Manuale tecnico stampato (Scaricabile gratuitamente dal sito).	•	•	•	•	•	•		•	•	•	•			TECMAN
	Manuale utente stampato (Scaricabile gratuitamente dal sito, nella sezione "DOCUMENTI" in Home Page, inserendo il numero di serie del prodotto).	•	•	•	•	•	•		•	•	•	•			UMAN
	Dichiarazione di conformità UE, attestato di verifica UE, certificato di collaudo e libretto metrologico, in formato cartaceo.	•	•	•	•	•	•	•	•	•	•	•	•	•	ECEMDOC
	Set 10 Card RFID per utilizzo con lettore RFID.												•		RFIDCARD

 **DINI AR GEO**

↔0↔

0.0000 kg

W1



G



ZERO



TARE



MODE



PRINT



INDICATORI DI PESO

SERIE DFW

La serie DFW Dini Argeo comprende una grande varietà di indicatori ideali per applicazioni industriali di base, di diversi ambienti e settori. Sono semplici da programmare e utilizzare e l'ampia scelta di funzioni e interfacce disponibili rende gli indicatori di peso DFW perfetti per ogni esigenza di pesatura.

Gli indicatori DFW sono dotati di programmi di pesatura multifunzione personalizzabili che agevolano l'utente a scegliere rapidamente le diverse modalità di pesatura, come le funzioni azzeramento, netto e lordo, totalizzazione pesi, contapezzi, formulazione, pesata percentuale e molto altro, in base ai diversi modelli.

SERIE DFW



DFWX

DFWX
HYGIENX®

DFWXS

DFWK
HYGIENX®

	DFWX	DFWX HYGIENX®	DFWXS	DFWK HYGIENX®	
PLUS	Programma multifunzione	●	●	●	
	Programma per pese a ponte	-	-	-	
	Programma per pesatura ruote e assi di veicoli	-	-	-	
	Programma per dosaggio	-	-	-	
	Stampante termica	○	○	○	
	Orologio e calendario	○	○	○	
	Stampa di etichette	○	○	○	●
COMUNICAZIONE	Porta bidirezionale RS232/C	● (x2)	● (x2)	● (x2)	● (x2)
	Porta seriale RS485 (in sostituzione a 1 porta seriale RS232)	●	●	●	○
	Porta seriale bidirezionale su fibra ottica	-	-	-	-
	Connessione USB per PC	●	●	●	○
	Ethernet TCP/IP	●	●	○	○
	Wi-Fi	○	○	○	-
	Chiave USB per salvataggio pesate	-	-	-	-
	Interfaccia Wireless Personal Area Network (WPAN)	○	○	○	○
IN/OUT	Ingressi	○ (x2)	○ (x2)	○ (x2)	○ (x2)
	Uscite	○ (x6)	○ (x6)	○ (x6)	○ (x6)
	Uscita analogica (4...20 mA/0...10 Vdc)	○	○	○	-
HARDWARE	Display LCD retroilluminato	●	●	●	●
	Display specifico	●	●	●	-
	Tastiera	Meccanica/ membrana	Meccanica	Meccanica	Meccanica
	Involucro	Acciaio INOX AISI 304	Acciaio INOX AISI 316	Acciaio INOX AISI 304	Acciaio INOX AISI 316
	Protezione IP	IP68 e IP69K	IP68 e IP69K	IP68 e IP69K	IP68 e IP69K
	Alimentazione Scheda	3,3 ÷ 16 V	3,3 ÷ 16 V	3,3 ÷ 16 V	5 ÷ 12 V
	Alimentazione Indicatore / Carica batterie	Interna 110-230 Vac	Interna 110-230 Vac	Interna 110-230 Vac	110-240 Vac
	Batteria interna	●	●	●	●
Staffa ad inclinazione orientabile	●	●	●	○	
OIML	Caratteristiche OIML	3.000e, 2x3.000e, 3x3.000e, 6.000e, 6.000+6.000e, 10.000e			
	Convertitore	24 bit / 3200 Hz			
	Bilance collegabili	1			
	N. Celle di carico analogiche	16 da 350 Ω	16 da 350 Ω	16 da 350 Ω	8 da 350 Ω 16 da 700 Ω
	Certificazioni OIML R76 / R51 - MID / R134	-	-	-	●

LEGENDA: ● Di serie ○ Opzionale - Non disponibile



DFWL / DFWLB

DFWLI

DFWXP

DFWKRP

DFWDXT

DFWKXT

DFWIECEX2GD

DFWATEX2GD /
DFWATEX2GDF

●	●	●	-	●	●	●	● / -
-	-	-	-	-	-	-	-
-	-	-	●	-	-	-	-
-	-	-	-	-	-	-	- / ●
○	○	● **	●	○	○	-	-
○	○	● **	●	○	○	○	-
●	●	●	-	●	●	-	-
● (x2)	● (x2)	● (x2)	● (x2)	● (x2)	● (x2)	-	-
○	○	○	○	○	○	● (x1) ○ (x2)	-
-	-	-	-	-	-	-	○ (x1) / ● (x1)
○	○	○	○	○	○	-	-
-	○	○	○	○	○	-	-
-	●	○	○	○	○	-	-
-	-	○	○	○	○	-	-
○	○	○	○	○	○	●	-
-	○ (x2)	○ (x2)	-	○ (x2)	○ (x2)	○ (x4)	4 **** / 4
-	○ (x6)	○ (x6)	-	○ (x6)	○ (x6)	○ (x4/12)	4 ***** / 4
-	-	○	○	○	○	○	○ / -
●	●	●	●	-	●	●	-
-	-	-	-	Led rossi ad alta luminosità	-	A colori	-
Meccanica	Meccanica	A membrana	A membrana	A membrana	A membrana	Meccanica	A membrana
ABS	Acciaio INOX AISI 304	ABS	ABS	Acciaio INOX AISI 304	Acciaio INOX AISI 304	Acciaio INOX AISI 304	Acciaio INOX AISI 304
IP54 / IP68	IP68	IP65	IP40	IP68	IP68	IP65 e IP68	IP65 e IP68
5 ÷ 12 V	5 ÷ 12 V	Battery: 6 V Power: 12 V	Battery: 6 V Power: 12 V	Battery: 6 V Power: 12 ÷ 24 V	Battery: 6 V Power: 12 V	5,1 ÷ 9,6 V	8 ÷ 12 V
110-240 Vac	110-240 Vac	110-240 Vac	110-240 Vac	110-240 Vac	110-240 Vac	○	○
DFWL: 4 pile AA DFWLB: ●	-	●	●	●	●	Esterna	○ / -
●	○	○	-	○	○	○	○
3.000e, 2x3.000e, 3x3.000e, 6.000e, 6.000+6.000e, 10.000e							
24 bit / 3200 Hz	24 bit / 3200 Hz	24 bit / 3200 Hz	24 bit / 3200 Hz	24 bit / 3200 Hz	24 bit / 3200 Hz	-	○ / ●
1	1	1	4	1	1	1	1
DFWL: 6 da 350 Ω 16 da 700 Ω DFWLB: 7 da 350 Ω 16 da 700 Ω	8 da 350 Ω 16 da 700 Ω	8 da 350 Ω 16 da 700 Ω	25 da 1000 Ω	8 da 350 Ω 16 da 700 Ω	8 da 350 Ω 16 da 700 Ω	8 da 350 Ω	4 da 350 Ω
●	●	●	●	●	●	●	●

* In sostituzione alla porta seriale RS232.

** Di serie nelle versioni DFWPXP e DFWKXP, opzionale nelle altre versioni.

*** Opzionale in tutti i modelli tranne quelli con stampante integrata (DFWPXP e DFWKXP).

**** Di serie nella versione DFWATEX2GDF.

***** Solo nella versione PLUS.

SERIE DFW



DFWIECEX3GD

DFWATEX3GD

DFWIECEX-
BATCH1

		DFWIECEX3GD	DFWATEX3GD	DFWIECEX- BATCH1
PLUS	Programma multifunzione	●	●	-
	Programma per pese a ponte	-	-	-
	Programma per pesatura ruote e assi di veicoli	-	-	-
	Programma per dosaggio	-	-	●
	Stampante termica	○	○	-
	Orologio e calendario	○	○	○
	Stampa di etichette	○	○	-
COMUNICAZIONE	Porta bidirezionale RS232/C	● (x2)	● (x2)	-
	Porta seriale RS485 (in sostituzione a 1 porta seriale RS232)	○	○	● (x1) ○ (x2)
	Porta seriale bidirezionale su fibra ottica	-	-	-
	Connessione USB per PC	-	-	-
	Ethernet TCP/IP	○	○	-
	Wi-Fi	-	○	-
	Chiave USB per salvataggio pesate	-	-	-
	Interfaccia Wireless Personal Area Network (WPAN)	-	-	○
IN/OUT	Ingressi	○ (x2)	○ (x2)	4
	Uscite	○ (x6)	○ (x6)	12
	Uscita analogica (4...20 mA/0...10 Vdc)	-	○	○
HARDWARE	Display LCD retroilluminato	●	●	●
	Display specifico	-	-	A colori
	Tastiera	Meccanica	A membrana	Meccanica
	Involucro	Acciaio INOX AISI 304	Acciaio INOX AISI 304	Acciaio INOX AISI 304
	Protezione IP	IP68	IP68	IP65 e IP68
	Alimentazione Scheda	5 ÷ 12 V	Battery: 6 V Power: 12 V	5,1 ÷ 9,6 V
	Alimentazione Indicatore / Carica batterie	110-240 Vac 12-24 Vdc	110-240 Vac o batteria	○
	Batteria interna	-	○	○
	Staffa ad inclinazione orientabile	○	○	○
OIML	Caratteristiche OIML	3.000e, 2x3.000e, 3x3.000e, 6.000e, 6.000+6.000e, 10.000e		
	Convertitore	24 bit / 3200 Hz	24 bit / 3200 Hz	24 bit / 3200 Hz
	Bilance collegabili	1	1	1
	N. Celle di carico analogiche	8 da 350 Ω	8 da 350 Ω	8 da 350 Ω
	Certificazioni OIML R76 / R51 - MID / R134	●	●	●

LEGENDA: ● Di serie ○ Opzionale - Non disponibile

* in sostituzione alla porta seriale RS232.

** di serie nelle versioni DFWXP e DFWKXP, opzionale nelle altre versioni.

*** Opzionale in tutti i modelli tranne quelli con stampante integrata (DFWXP e DFWKXP).

**** Di serie nella versione DFWATEX2GDF.

***** Solo nella versione PLUS.

DFWX

TASTIERA NUMERICO-FUNZIONALE A 21 TASTI E DISPLAY LCD
RETROILLUMINATO INTERATTIVO

Indicatore di peso in acciaio INOX AISI 304 con grado di protezione IP68 e IP69K per resistere a polvere e getti d'acqua ad alte pressioni e temperature. Ideale per applicazioni industriali avanzate, grazie alla versatilità e alle numerose opzioni di connettività di cui dispone.



IP68



IP69K

ACCIAIO INOX
AISI 304

Codici versioni

	DESCRIZIONE	CODICE	
	Indicatore di peso multifunzione con alimentazione 110-240 Vac e Plug EU. Case in Acciaio Inox. Display RGB 25 mm. Predisposizione per opzioni uscita analogica e radiofrequenza o Wireless Personal Area Network (WPAN).	DFWX	
	Indicatore di peso multifunzione con alimentazione 110-240 Vac e Plug EU, con batteria ricaricabile al litio integrata. Case in Acciaio Inox. Display RGB 25mm. Predisposizione per opzioni uscita analogica e radiofrequenza o Wireless Personal Area Network (WPAN).	DFWXB	
	Indicatore di peso multifunzione con porta Ethernet TCP/IP e Alibi Memory. Alimentazione 110-240 Vac e Plug EU. Case in Acciaio Inox. Display RGB 25 mm.	DFWX-ETH	
	Indicatore di peso multifunzione con porta WiFi e Ethernet TCP/IP e Alibi Memory. Alimentazione 110-240 Vac e Plug EU, con batteria ricaricabile al litio integrata. Case in Acciaio Inox. Display RGB 25 mm.	DFWXB-WIFI	

Perché sceglierlo

- Display LCD interattivo a 6 cifre da 25mm, con retroilluminazione RGB (7 colori selezionabili)
- Tastiera numerico-funzionale a 21 tasti
- Funzioni di risparmio energetico configurabili
- Connettività migliorata
- Shortcut disponibili per una configurazione semplificata
- Utilizzo di più porte seriali contemporaneamente
- Versioni con batteria, porta Ethernet o porta WiFi disponibili
- Alimentatore interno 110-230 Vac o batteria ricaricabile al litio
- Dimensioni compatte: 170 x 200 x 70 mm
- Nuovo programma multifunzione

* Questi tasti di accesso rapido ai menù possono essere inibiti tramite la configurazione di una password dedicata.

Caratteristiche principali

PORTE DI COMUNICAZIONE – INPUTS/OUTPUTS:

- RS232 su morsetti a vite per collegamento a PC/ stampanti Dini Argeo
- RS232 su connettore AMP, con CTS, per collegamento a stampanti Dini Argeo
- RS485 su morsetti a vite per collegamento a PC/PLC, con protocollo Modbus RTU o ASCII
- USB-C per collegamento a PC
- Porta Ethernet TCP/IP (modelli DFWX-ETH e DFWXB-WIFI). (Include protocollo Modbus-TCP)
- Porta WiFi (modello DFWXB-WIFI)

Opzionali:

- RadioFrequenza 2,4GHz
- Wireless Personal Area Network (WPAN)
- Uscita analogica configurabile 4:20mA o 0-10V
- Scheda espansione con 2 IN e 6 OUT digitali

NUOVO PROGRAMMA MULTIFUNZIONE:

- Nuovo programma di pesatura multifunzione che permette di utilizzare più funzioni contemporaneamente:
- Conversione del peso in lb, N o personalizzata
 - Conteggio pezzi in carico o scarico
 - Controllo peso-pezzi in carico o in scarico, con soglie programmabili da tastiera o tramite protocollo di comunicazione
 - Totalizzazione peso-pezzi
 - Funzione di tara automatica

CARATTERISTICHE DI MISURA E METROLOGICHE:

- Collegabile a max. 16 celle di carico con resistenza output 350Ω.
- Omologabile a singolo range, multi-range o multi intervallo, in classe III o IIII, fino a 10.000e per intervallo. Segnale minimo 0,3μV/e.
- Calibrazione fino a max. 800.000 divisioni, per uso interno di fabbrica; Segnale minimo 0,01μV/e.
- Risoluzione interna fino a 3.000.000 di punti, ideale per applicazioni in alta risoluzione e conteggio pezzi accurato.
- Fino a 8 punti di linearizzazione segnale.
- Calibrazione e Set-Up digitale da tastiera o da PC con DINITOOLS.
- Funzioni per calibrazione silos e vasche
- Registrazione pesate omologata per scambio dati con PC e Gestionale, tramite opzione Alibi Memory oppure software D-LEGAL per PC.

Caratteristiche tecniche

Programma multifunzione	•
Programma per pese a ponte	-
Programma per pesatura ruote e assi di veicoli	-
Programma per dosaggio	-
Porta bidirezionale RS232/C	• x2
Porta seriale RS485	•
Porta seriale bidirezionale su fibra ottica	-
Connessione USB per PC	•
Ethernet TCP/IP	•
Wi-Fi	•
Chiave USB per salvataggio pesate	-
Interfaccia Wireless Personal Area Network (WPAN)	○
Stampante termica	○
Orologio e calendario	○
Stampa di etichette	○
Ingressi	○ x2
Uscite	○ x6
Uscita analogica 4...20 mA, 0...10 Vdc	•
Display LCD retroilluminato	•
Display specifico	-
Tastiera	Meccanica/membrana
Involucro	Acciaio INOX AISI 304
Protezione IP	IP68 e IP69K
Alimentazione Scheda	3,3 ÷ 16 V
Alimentazione Indicatore	Interna 110-230 Vac
Batteria interna ricaricabile LiPo (durata fino a 100h in funzione del modello e del modo di utilizzo)	•
Staffa ad inclinazione orientabile	•
Caratteristiche OIML	3.000e, 2x3.000e, 3x3.000e, 6.000e, 6.000+6.000e, 10.000e
Convertitore	24 bit / 3200 Hz
Bilance collegabili	1
N. Celle di carico analogiche	16 da 350 Ω
Certificazioni OIML R76 / R51 - MID / R134	-

Certificazioni

- EU Type Examination Certificate (45501:2015)

Disegno tecnico (mm)

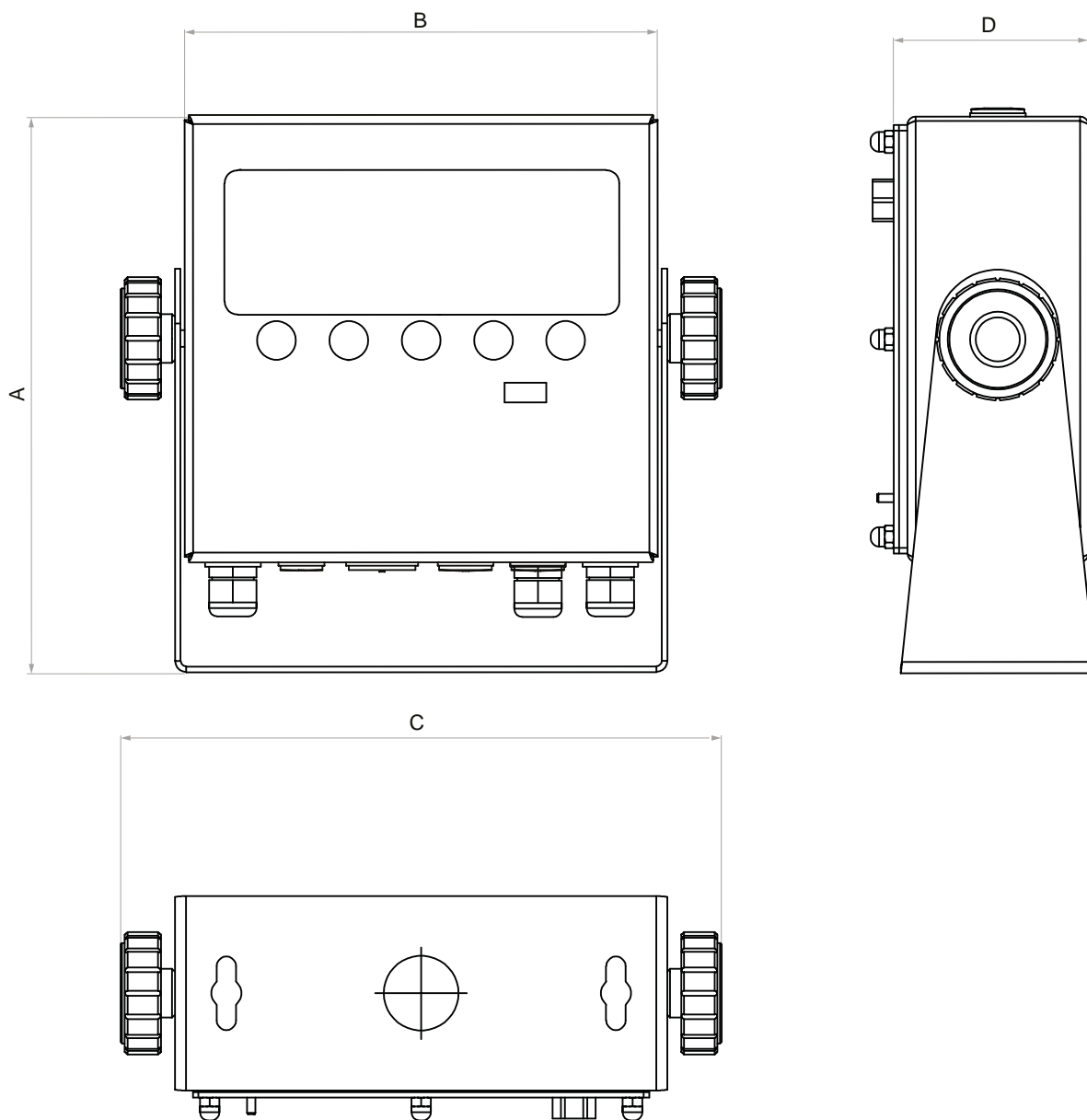

Dimensioni			
A	200 mm	C	216 mm
B	170 mm	D	70 mm

DFWX HYGIENX®

TASTIERA NUMERICO-FUNZIONALE A 21 TASTI E DISPLAY LCD
RETROILLUMINATO INTERATTIVO

Indicatore di peso con involucro in acciaio INOX AISI 316 elettrolucidato, con grado di protezione IP68 e IP69K per resistere a lavaggi ad alte pressioni e temperature, ideale per ambienti industriali ad elevati requisiti igienici. Compatto e robusto, si contraddistingue per le numerose opzioni di connettività e la sua versatilità.



IP68





IP69K

ACCIAIO INOX
AISI 316

HYGIENX®

Codici versioni

	DESCRIZIONE	CODICE	
	Indicatore di peso multifunzione specifico per ambienti ad alti requisiti di igiene, con alimentazione 110-240 Vac Plug EU. Case in Acciaio Inox AISI 316, protezione IP68/IP69K. Display RGB 25mm.	DFWX-HGX	
	Indicatore di peso multifunzione specifico per ambienti ad alti requisiti di igiene., con alimentazione 110-240 Vac Plug EU, con batteria ricaricabile integrata. Case in Acciaio Inox AISI 316, protezione IP68/IP69K. Display RGB 25mm.	DFWXB-HGX	

Perché sceglierlo

- Display LCD interattivo a 6 cifre da 25mm, con retroilluminazione RGB (7 colori selezionabili)
- Tastiera numerico-funzionale a 21 tasti
- Funzioni di risparmio energetico configurabili
- Adatto per ambienti ad elevati standard igienici
- Connettività migliorata
- Shortcut disponibili per una configurazione semplificata
- Utilizzo di più porte seriali contemporaneamente
- Versioni con batteria, porta Ethernet o porta WiFi disponibili
- Alimentatore interno 110-230 Vac
- Dimensioni compatte: 170 x 200 x 70 mm
- Nuovo programma multifunzione

* Per Cinese e Greco è necessaria una programmazione della stampante/etichettatrice (S1, solo in fase d'ordine).

** Questi tasti di accesso rapido ai menù possono essere inibiti tramite la configurazione di una password dedicata.

Caratteristiche principali

PORTE DI COMUNICAZIONE - INPUTS/OUTPUTS:

- RS232 su morsetti a vite per collegamento a PC/stampanti Dini Argeo
- RS232 su connettore AMP, con CTS, per collegamento a stampanti Dini Argeo
- RS485 su morsetti a vite per collegamento a PC/PLC, con protocollo Modbus RTU o ASCII
- USB-C per collegamento a PC

OPZIONALI:

- Ethernet TCP/IP (Include protocollo Modbus-TCP) (richiede cablaggio del connettore RJ45 sul cavo)
- RadioFrequenza 2,4GHz (da abbinare a scheda carrier)
- Wireless Personal Area Network (da abbinare a scheda carrier codice CBD)
- WiFi
- Uscita analogica 4...20mA o 0...10V (da abbinare a scheda carrier)
- Alibi Memory

NUOVO PROGRAMMA MULTIFUNZIONE:

Nuovo programma di pesatura multifunzione che permette di utilizzare più funzioni contemporaneamente:

- Conversione del peso in lb, N o personalizzata
- Conteggio pezzi in carico o scarico
- Controllo peso-pezzi in carico o in scarico, con soglie programmabili da tastiera o tramite protocollo di comunicazione
- Totalizzazione peso-pezzi
- Funzione di tara automatica

CARATTERISTICHE DI MISURA E METROLOGICHE:

- Collegabile a max. 16 celle di carico con resistenza output 350Ω.
- Omologabile a singolo range, multi-range o multi intervallo, in classe III o IIII, fino a 10.000e per intervallo. Segnale minimo 0,3μV/e.
- Calibrazione fino a max. 800.000 divisioni, per uso interno di fabbrica; Segnale minimo 0,01μV/e.
- Risoluzione interna fino a 3.000.000 di punti, ideale per applicazioni in alta risoluzione e conteggio pezzi accurato.
- Fino a 8 punti di linearizzazione segnale.
- Calibrazione e Set-Up digitale da tastiera o da PC con DINITOOLS.
- Funzioni per calibrazione silos e vasche
- Registrazione pesate omologata per scambio dati con PC e gestionale, tramite opzione Alibi Memory oppure software D-LEGAL per PC.

Caratteristiche tecniche

Programma multifunzione	•
Programma per pese a ponte	-
Programma per pesatura ruote e assi di veicoli	-
Programma per dosaggio	-
Porta bidirezionale RS232/C	•
Porta seriale RS485	•
Porta seriale bidirezionale su fibra ottica	-
Connessione USB per PC	•
Ethernet TCP/IP	•
Wi-Fi	○
Chiave USB per salvataggio pesate	-
Interfaccia Wireless Personal Area Network (WPAN)	Su richiesta
Stampante termica	○
Orologio e calendario	•
Stampa di etichette	○
Ingressi	○ x2
Uscite	○ x6
Uscita analogica 4...20 mA, 0...10 Vdc	○
Display LCD retroilluminato	•
Display specifico	•
Tastiera	Meccanica
Involucro	Acciaio INOX AISI 316
Protezione IP	IP68 e IP69K
Alimentazione Scheda	3,3 ÷ 16 V
Alimentazione Indicatore	Interna 110-230 Vac
Batteria interna ricaricabile LiPo (durata fino a 100h in funzione del modello e del modo di utilizzo)	•
Staffa ad inclinazione orientabile	•
Caratteristiche OIML	3.000e, 2x3.000e, 3x3.000e, 6.000e, 6.000+6.000e, 10.000e
Convertitore	24 bit / 3200 Hz
Bilance collegabili	1
N. Celle di carico analogiche	16 da 350 Ω
Certificazioni OIML R76 / R51 - MID / R134	-

Certificazioni

- EU Type Examination Certificate (45501:2015)

Disegno tecnico (mm)

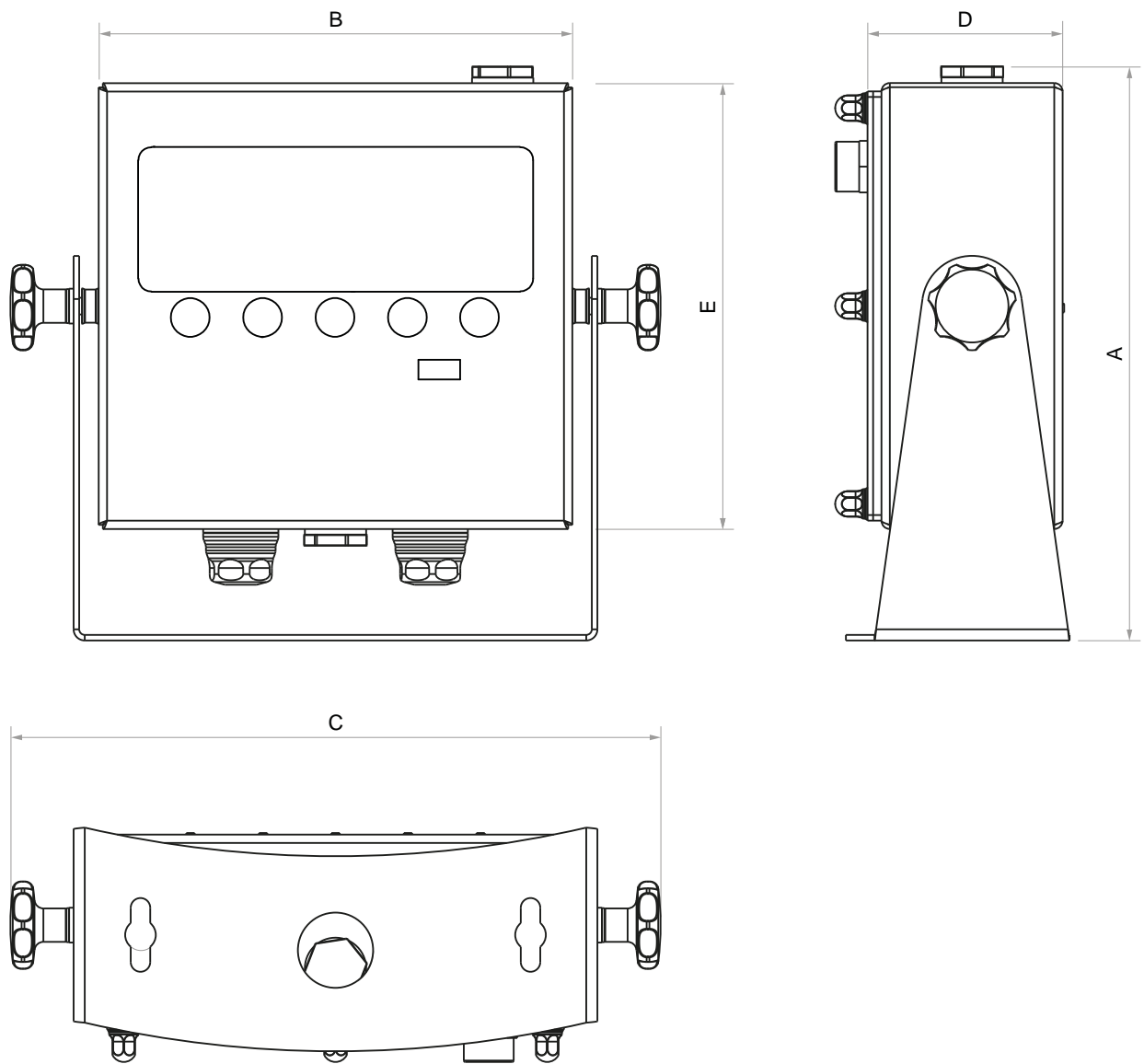

Dimensioni

A	206 mm	D	70 mm
B	170 mm	E	160 mm
C	233,4 mm		

DFVXS

TASTIERA MECCANICA A 5 TASTI E DISPLAY LCD
RETROILLUMINATO INTERATTIVO

Indicatore di peso in acciaio INOX AISI 304 con grado di protezione IP68 e 69K per resistere a polvere e getti d'acqua ad alte pressioni e temperature. Versatile e compatto, è progettato per rispondere ad applicazioni ed esigenze di pesatura semplici in ambienti industriali, come pesare e convertire il peso.



IP68



IP69K

ACCIAIO INOX
AISI 304

Codici versioni

	DESCRIZIONE	CODICE	
	Indicatore di peso multifunzione con alimentazione 110-230 Vac e Plug EU, con batteria ricaricabile al NiMh integrata. Case in Acciaio Inox. Display RGB 25 mm.	DFVXSB	

Perché sceglierlo

- Display LCD interattivo a 6 cifre da 25mm, con retroilluminazione RGB (7 colori selezionabili)
- Tastiera meccanica "smart" a 5 tasti
- Funzioni di risparmio energetico configurabili
- Connettività migliorata
- Utilizzo di più porte seriali contemporaneamente
- Alimentatore interno 110-230 Vac
- Dimensioni compatte: 170 x 200 x 70 mm
- Nuovo programma multifunzione
- Batteria ricaricabile, durata circa 100 ore

Caratteristiche principali

PORTE DI COMUNICAZIONE – INPUTS/OUTPUTS:

- RS232 su RJ45/morsetti a vite per collegamento a PC/stampanti Dini Argeo
- RS232 su connettore AMP, con CTS, per collegamento a stampanti Dini Argeo
- RS485 su morsetti a vite per collegamento a PC/PLC, con protocollo Modbus RTU o ASCII
- USB-C per collegamento a PC
- Calibrazione teorica
- Calibrazione silos
- Calibrazione manuale
- Modifica rapida della calibrazione

OPZIONALI:

- Porta Ethernet TCP/IP (Include protocollo Modbus-TCP)
- Porta WiFi
- RadioFrequenza 2,4GHz
- Wireless Personal Area Network (WPAN)
- Uscita analogica 4...20mA o 0...10V
- Scheda espansione con 2 IN e 6 OUT digitali

NUOVO PROGRAMMA MULTIFUNZIONE:

- Nuovo programma di pesatura multifunzione che permette di utilizzare più funzioni contemporaneamente:
- Conversione del peso in lb, N o personalizzata
 - Conteggio pezzi in carico o scarico
 - Controllo peso-pezzi in carico o in scarico, con soglie programmabili da tastiera o tramite protocollo di comunicazione
 - Totalizzazione peso-pezzi
 - Funzione di Tara automatica
 - Pesatura animali
 - Pesata in percentuale
 - Picco
 - Hold

CARATTERISTICHE DI MISURA E METROLOGICHE:

- Collegabile a max. 16 celle di carico con resistenza output 350Ω.
- Omologabile a singolo range, multi-range o multi intervallo, in classe III o IIII, fino a 10.000e per intervallo. Segnale minimo 0,3μV/e.
- Calibrazione fino a Max. 800.000 divisioni, per uso interno di fabbrica; Segnale minimo 0,01μV/e.
- Risoluzione interna fino a 3.000.000 di punti, ideale per applicazioni in alta risoluzione e conteggio pezzi accurato.
- Calibrazione in Newton (solo per uso interno).
- Calibrazione teorica.
- Calibrazione per silos e tramogge.
- Fino a 8 punti di linearizzazione segnale.
- Calibrazione e Set-Up digitale da tastiera o da PC con DINITOOLS.
- Registrazione pesate omologata per scambio dati con PC e Gestionale, tramite opzione Alibi Memory oppure software PC D-LEGAL.

Caratteristiche tecniche

Programma multifunzione	●
Programma per pese a ponte	-
Programma per pesatura ruote e assi di veicoli	-
Programma per dosaggio	-
Porta bidirezionale RS232/C	● x2
Porta seriale RS485	●
Porta seriale bidirezionale su fibra ottica	-
Connessione USB per PC	●
Ethernet TCP/IP	○
Wi-Fi	○
Chiave USB per salvataggio pesate	-
Interfaccia Wireless Personal Area Network (WPAN)	○
Stampante termica	○
Orologio e calendario	○
Stampa di etichette	○
Ingressi	○ x2
Uscite	○ x6
Uscita analogica 4...20 mA, 0...10 Vdc	○
Display LCD retroilluminato	●
Display specifico	●
Tastiera	Meccanica
Involucro	Acciaio INOX AISI 304
Protezione IP	IP68 e IP69K
Alimentazione Scheda	3,3 ÷ 16 V
Alimentazione Indicatore	Interna 110-230 Vac
Batteria interna ricaricabile NiMH (durata fino a 100h in funzione del modello e del modo di utilizzo)	●
Staffa ad inclinazione orientabile	●
Caratteristiche OIML	3.000e, 2x3.000e, 3x3.000e, 6.000e, 6.000+6.000e, 10.000e
Convertitore	24 bit / 3200 Hz
Bilance collegabili	1
N. Celle di carico analogiche	16 da 350 Ω
Certificazioni OIML R76 / R51 - MID / R134	-

Certificazioni

- EU Type Examination Certificate (45501:2015)

Disegno tecnico (mm)

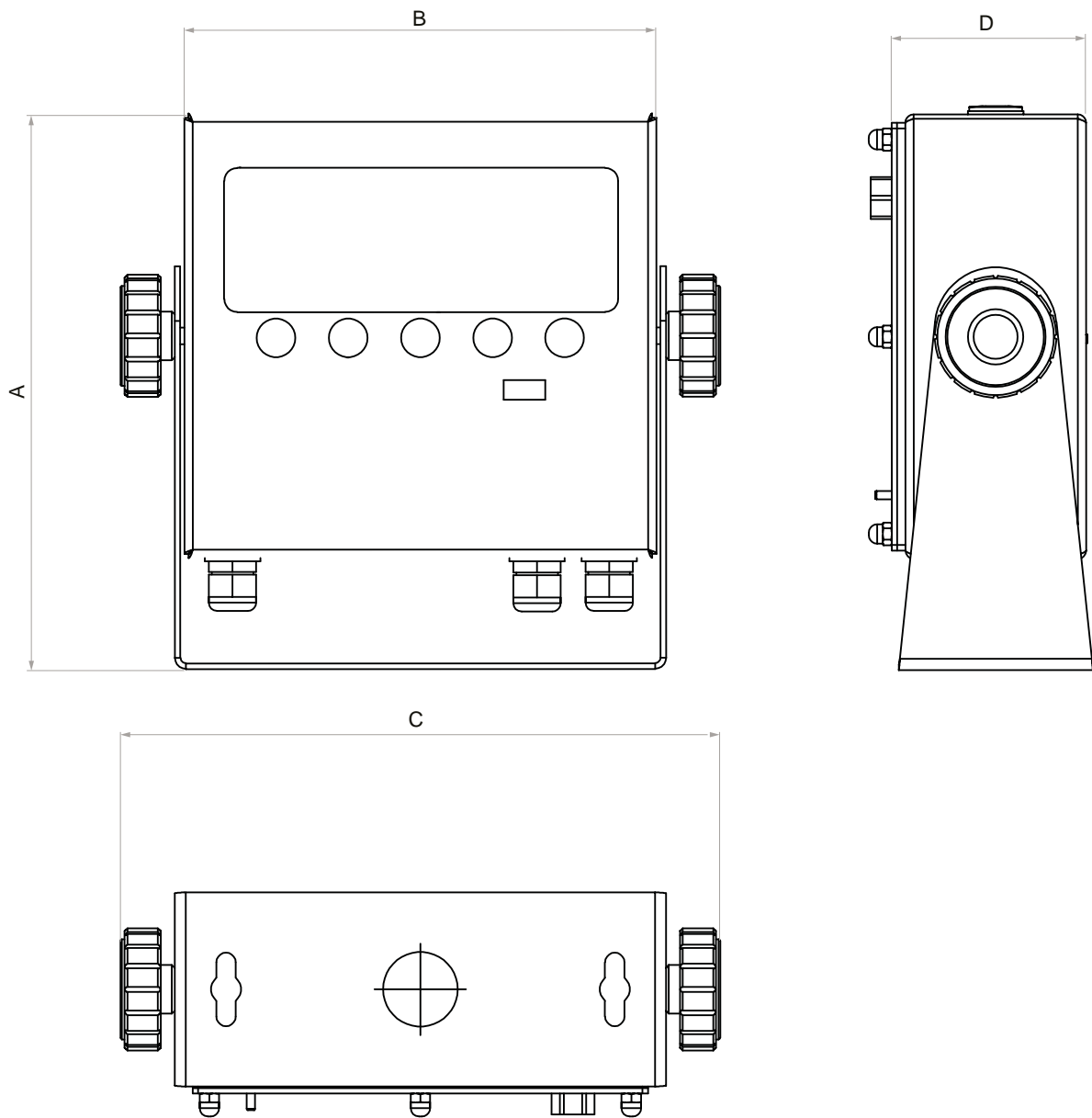

Dimensioni			
A	200 mm	C	216 mm
B	170 mm	D	70 mm

DFWK HYGIENX®

TASTIERA IMPERMEABILE E DISPLAY LCD RETROILLUMINATO

Indicatore di peso in acciaio INOX AISI 316 con grado di protezione IP68 e IP69K, adatto per ambienti che richiedono elevati standard di igiene ed una pulizia accurata con getti d'acqua ad alta temperatura e pressione.



OMOLOGATO
OIML



IP68



IP69K



ACCIAIO INOX
AISI 316



HYGIENX®

Codici versioni

	DESCRIZIONE	CODICE
	Indicatore a 17 tasti specifico per ambienti ad alti requisiti di igiene. Contenitore in acciaio INOX AISI 316, protezione IP68/IP69K, display LCD retroilluminato e batteria interna ricaricabile.	DFWK-HGX

Perché sceglierlo

- Visualizzazione dei dati facilitata dal display retroilluminato LCD con 6 cifre ad alto contrasto.
- Tastiera impermeabile numerico-funzionale a 17 tasti.
- Dotato batteria interna ricaricabile con autonomia fino a 60 ore.
- Telecomando in radiofrequenza a 6 tasti: zero, tara, attiva/disattiva funzione, stampa e spegnimento.
- Dimensioni: 280x143x185 mm.
- Omologabile CE-M (OIML R-76 / EN 45501).

Caratteristiche principali

SEZIONE I/O:

- Porta bidirezionale RS232/C configurabile per collegamento a stampante/etichettatrice remota
- Porta bidirezionale RS232/C (in opzione RS485) configurabile per PC, PLC, display supplementare remoto o modem radio.

FUNZIONI:

- Modi di funzionamento selezionabili direttamente dall'utilizzatore, tramite tasto dedicato*:
- Visualizzazione ad alta risoluzione x 10
 - Pesatura di precisione con ricalibrazione temporanea tramite peso campione (per uso interno di fabbrica)
 - Netto/Lordo
 - Conversione lb/kg
 - Fattore di conversione libero (per sistemi conta metri, conta litri etc)
 - Totalizzazione pesi
 - Formulazione
 - Controllo +/-, con inserimento rapido target e soglie

- Pesata percentuale
- Dosaggio in percentuale con target programmabile
- Contapezzi
- Hold
- Riempimento/dosaggio a due velocità con azzeramento allo start (con DFIO opzionale)

Le funzioni "alibi memory" e "setpoint" sono disponibili in combinazione al modo di funzionamento desiderato e si attivano automaticamente all'installazione della relativa scheda opzionale; in questo modo è possibile ad esempio totalizzare, salvare ogni pesata alibi memory e attivare uscite relè.

* Questi tasti di accesso rapido ai menù possono essere inibiti tramite la configurazione di una password dedicata.

Caratteristiche tecniche

Programma multifunzione	●
Programma per pese a ponte	-
Programma per pesatura ruote e assi di veicoli	-
Programma per dosaggio	-
Porta bidirezionale RS232/C	● x2
Porta seriale RS485 (in sostituzione a 1 porta seriale RS232)	○
Porta seriale bidirezionale su fibra ottica	-
Connessione USB per PC	○
Ethernet TCP/IP	○
Wi-Fi	-
Chiave USB per salvataggio pesate	-
Interfaccia Wireless Personal Area Network (WPAN)	○
Stampante termica	○
Orologio e calendario	○
Stampa di etichette	●
Ingressi	○ x2
Uscite	○ x6
Uscita analogica 4...20 mA, 0...10 Vdc	-
Display LCD retroilluminato	●
Display specifico	-
Tastiera	Meccanica
Involucro	Acciaio INOX AISI 316
Protezione IP	IP68 e IP69K
Alimentazione Scheda	5 ÷ 12 V
Alimentazione Indicatore / Carica batterie	110-240 Vac
Batteria interna	●
Staffa ad inclinazione orientabile	○
Caratteristiche OIML	3.000e, 2x3.000e, 3x3.000e, 6.000e, 6.000+6.000e, 10.000e
Convertitore	24 bit / 3200 Hz
Bilance collegabili	1
N. Celle di carico analogiche	8 da 350 Ω 16 da 700 Ω
Certificazioni OIML R76 / R51 - MID / R134	●

Certificazioni

- EU Type Examination Certificate (45501:2015)
- OIML R76
- OIML R51 - MID

- OIML R61 - MID
- Australian Pattern Approval (NMI)
- Grado di protezione IP68 e IP69K

Disegno tecnico (mm)

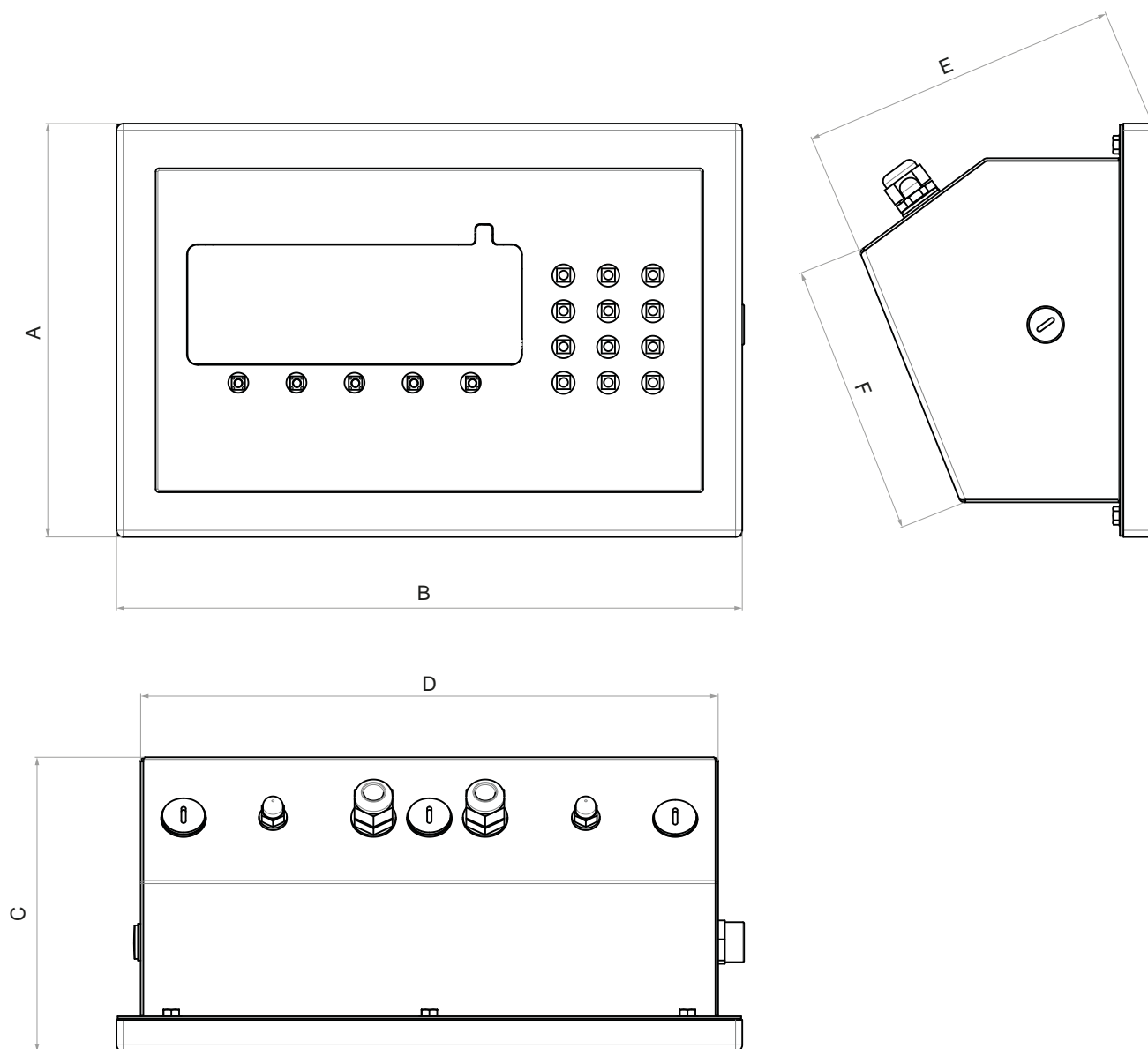

Dimensioni

A	185 mm	D	258 mm
B	280 mm	E	143 mm
C	132 mm	F	122 mm

DFWL

TASTIERA IMPERMEABILE E DISPLAY LCD RETROILLUMINATO

Indicatore di peso digitale intuitivo da programmare e utilizzare, adatto a molteplici applicazioni di natura industriale e commerciale. Si caratterizza per la versatilità, grazie ad un'ampia scelta di funzioni disponibili ed è particolarmente indicato per sistemi di pesatura mobile come transpallet e carrelli elevatori.



OMOLOGATO
OIML



IP54



ABS



STAFFA
UNIVERSALE



Codici versioni

	DESCRIZIONE	CODICE	
	Indicatore di peso in ABS con tastiera 5 tasti. Display LCD retroilluminato e programma standard di pesatura.	DFWL-1	

Perché sceglierlo

- Involucro in ABS IP54, facilmente lavabile e resistente.
- Display LCD retroilluminato da 25 mm a 6 cifre e tastiera impermeabile funzionale a 5 tasti.
- Dotato di porta bidirezionale RS232/C su connettore RJ11 per una connessione rapida su morsetti a vite, configurabile per PC, PLC, display supplementare remoto.
- Omologabile CE-M (OIML R-76 / EN 45501).

Caratteristiche principali

LINGUE DISPONIBILI IN STAMPA:

- IT, EN, FR, DE, ES, PT, CN*, EL*

FUNZIONI:

- Modi di funzionamento selezionabili direttamente dall'utilizzatore, tramite tasto dedicato**:
- Visualizzazione ad alta risoluzione x 10
 - Pesatura di precisione con ricalibrazione temporanea tramite peso campione (per uso interno di fabbrica)
 - Netto/Lordo
 - Conversione lb/kg
 - Fattore di conversione libero (per sistemi conta metri, conta litri etc)
 - Totalizzazione pesi
 - Formulazione
 - Controllo +/-, con inserimento rapido di target e soglie
 - Pesata percentuale
 - Contapezzi
 - Hold

La funzione "alibi memory" è disponibile in combinazione al modo di funzionamento desiderato e si attiva automaticamente all'installazione della relativa scheda opzionale.

FUNZIONI AGGIUNTIVE:

- PEAK, rilevamento dei picchi di peso (cod. DFWPK)
- Conversione Newton-kg (cod. DFWPK)

Accesso al menu utente tramite tasto dedicato**, per regolazione del filtro di pesatura, data e ora, setpoint e tara accessibile dall'utente, con password d'accesso programmabile.

* Per Cinese e Greco è necessaria una programmazione della stampante/etichettatrice (S1, solo in fase d'ordine).

** Questi tasti di accesso rapido ai menu possono essere inibiti tramite la configurazione di una password dedicata.

Caratteristiche tecniche

Programma multifunzione	●
Programma per pese a ponte	-
Programma per pesatura ruote e assi di veicoli	-
Programma per dosaggio	-
Porta bidirezionale RS232/C	● x2
Porta seriale RS485 (in sostituzione a 1 porta seriale RS232)	○
Porta seriale bidirezionale su fibra ottica	-
Connessione USB per PC	○
Ethernet TCP/IP	-
Wi-Fi	-
Chiave USB per salvataggio pesate	-
Interfaccia Wireless Personal Area Network (WPAN)	○
Stampante termica	○
Orologio e calendario	○
Stampa di etichette	●
Ingressi	-
Uscite	-
Uscita analogica 4...20 mA, 0...10 Vdc	-
Display LCD retroilluminato	●
Display specifico	-
Tastiera	Meccanica
Involucro	ABS
Protezione IP	IP54
Alimentazione Scheda	Standard: 5 ÷ 12 V PLUS: 3,5 ÷ 12 V
Alimentazione Indicatore / Carica batterie	110-240 Vac
Batteria interna	4 pile AA
Staffa ad inclinazione orientabile	●
Caratteristiche OIML	3.000e, 2x3.000e, 3x3.000e, 6.000e, 6.000+6.000e, 10.000e
Convertitore	24 bit / 3200 Hz
Bilance collegabili	1
N. Celle di carico analogiche	6 da 350 Ω 16 da 700 Ω
Certificazioni OIML R76 / R51 - MID / R134	●

Certificazioni

- EU Type Examination Certificate (45501:2015)
- OIML R76
- OIML R51 - MID
- OIML R61 - MID
- Australian Pattern Approval (NMI)

Disegno tecnico (mm)

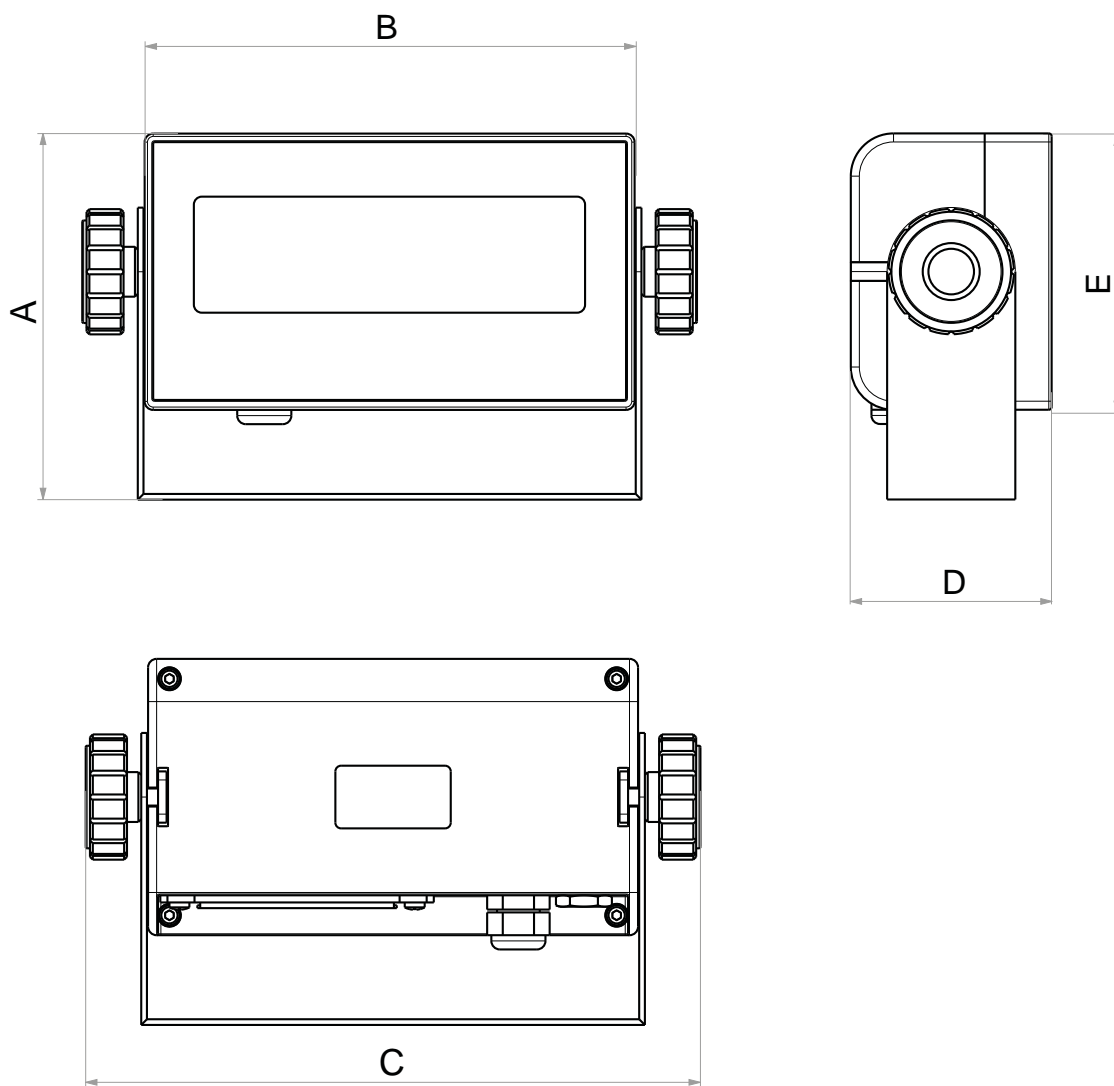

Dimensioni			
A	129 mm	D	71 mm
B	172 mm	E	97 mm
C	216 mm		

DFWLB

TASTIERA IMPERMEABILE E DISPLAY LCD RETROILLUMINATO

Indicatore di peso digitale DFWLB semplice da installare e utilizzare per ambienti industriali. È adatto ad applicazioni di pesatura mobile e automotive, grazie alla batteria interna di serie a lunga durata.



OMOLOGATO
OIML



IP68





ABS



STAFFA
UNIVERSALE

Codici versioni

	DESCRIZIONE	CODICE	
	Indicatore di peso IP68 con batteria interna ricaricabile. Contenitore in ABS, tastiera 5 tasti, display LCD retroilluminato.	DFWLB-3	
	Indicatore di peso DFWLB-3 IP68 con batteria interna ricaricabile. Contenitore in ABS, tastiera 5 tasti, display LCD retroilluminato. Cavo d'alimentazione con presa BS1363 (presa UK).	DFWLBK	

Perché sceglierlo

- Involucro in ABS IP68, facile da pulire e resistente ad ambienti corrosivi.
- Display LCD retroilluminato da 25 mm a 6 cifre e tastiera impermeabile funzionale a 5 tasti.
- Adatto per utilizzo su banco, colonna o parete, grazie alla staffa di supporto di serie ad inclinazione regolabile.
- 1 porta bidirezionale RS232/C su connettore RJ11 per connessione rapida (in opzione RS485) su morsetti a vite, configurabile per PC, PLC, display supplementare remoto.
- 1 Porta bidirezionale RS232/C configurabile per collegamento a stampante o etichettatrice.
- Omologabile CE-M (OIML R-76 / EN 45501).

Caratteristiche principali

LINGUE DISPONIBILI IN STAMPA:

- IT, EN, FR, DE, ES, PT, CN*, EL*

FUNZIONI:

- Modi di funzionamento selezionabili direttamente dall'utilizzatore, tramite tasto dedicato**:
- Visualizzazione ad alta risoluzione x 10
- Pesatura di precisione con ricalibrazione temporanea tramite peso campione (per uso interno di fabbrica)
- Netto/Lordo
- Conversione lb/kg
- Fattore di conversione libero (per sistemi conta metri, conta litri etc)
- Totalizzazione pesi
- Formulazione
- Controllo +/-, con inserimento rapido di target e soglie
- Pesata percentuale
- Contapezzi
- Hold

La funzione "alibi memory" è disponibile in combinazione al modo di funzionamento desiderato e si attiva automaticamente all'installazione della relativa scheda opzionale.

FUNZIONI AGGIUNTIVE:

- PEAK, rilevamento dei picchi di peso (cod. DFWPK)
- Conversione Newton-kg (cod. DFWPK)

Accesso al menu utente tramite tasto dedicato**, per regolazione del filtro di pesatura, data e ora, setpoint e tara accessibile dall'utente, con password d'accesso programmabile.

* Per Cinese e Greco è necessaria una programmazione della stampante/etichettatrice (S1, solo in fase d'ordine).

** Questi tasti di accesso rapido ai menù possono essere inibiti tramite la configurazione di una password dedicata.

Caratteristiche tecniche

Programma multifunzione	•
Programma per pese a ponte	-
Programma per pesatura ruote e assi di veicoli	-
Programma per dosaggio	-
Porta bidirezionale RS232/C	• x2
Porta seriale RS485 (in sostituzione a 1 porta seriale RS232)	○
Porta seriale bidirezionale su fibra ottica	-
Connessione USB per PC	○
Ethernet TCP/IP	-
Wi-Fi	-
Chiave USB per salvataggio pesate	-
Interfaccia Wireless Personal Area Network (WPAN)	○
Stampante termica	○
Orologio e calendario	○
Stampa di etichette	•
Ingressi	-
Uscite	-
Uscita analogica 4...20 mA, 0...10 Vdc)	-
Display LCD retroilluminato	•
Display specifico	-
Tastiera	Meccanica
Involucro	ABS
Protezione IP	IP68
Alimentazione Scheda	5 ÷ 12 V
Alimentazione Indicatore / Carica batterie	110-240 Vac
Batteria interna	○
Staffa ad inclinazione orientabile	•
Caratteristiche OIML	3.000e, 2x3.000e, 3x3.000e, 6.000e, 6.000+6.000e, 10.000e
Convertitore	24 bit / 3200 Hz
Bilance collegabili	1
N. Celle di carico analogiche	7 da 350 Ω 16 da 700 Ω
Certificazioni OIML R76 / R51 - MID / R134	•

Certificazioni

- EU Type Examination Certificate (45501:2015)
- OIML R76
- OIML R51 - MID
- OIML R61 - MID
- Australian Pattern Approval (NMI)

Disegno tecnico (mm)

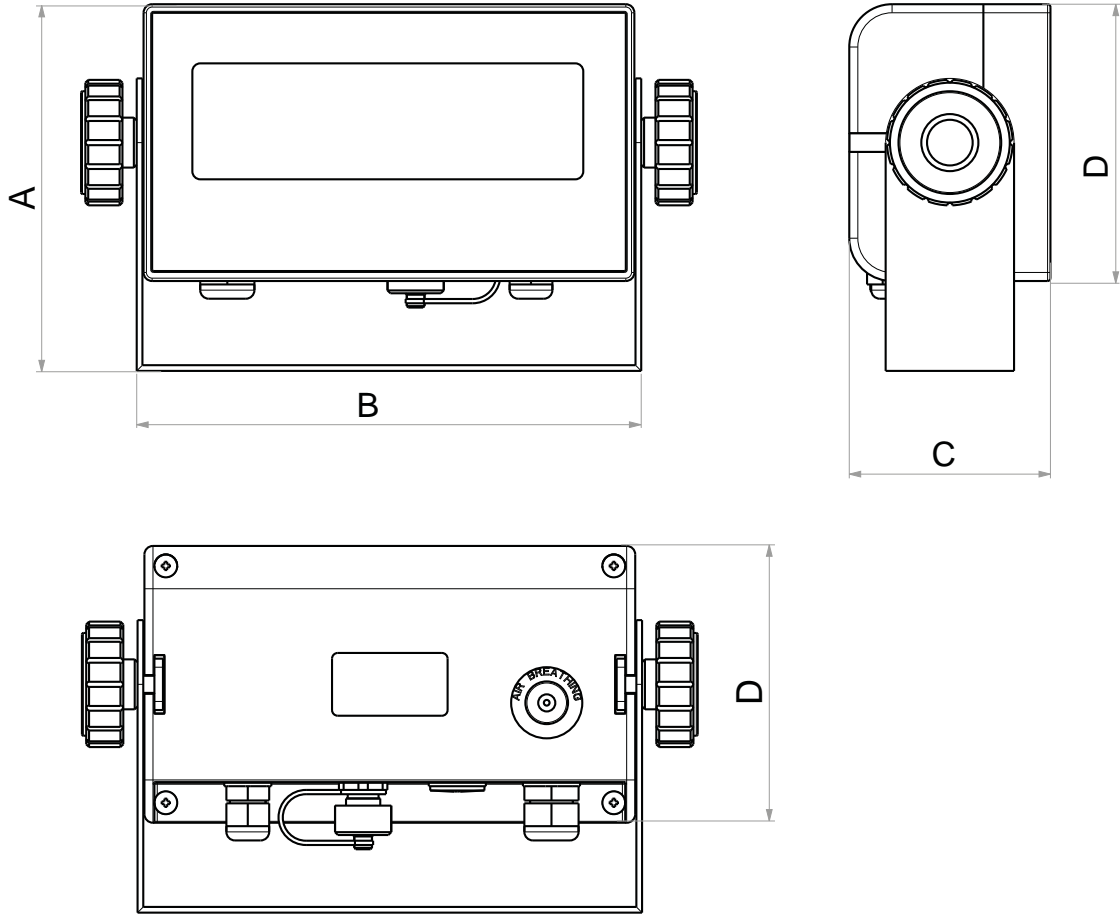

Dimensioni			
A	129 mm	D	71 mm
B	172 mm	E	97 mm
C	216 mm		

DFWLI

TASTIERA IMPERMEABILE E DISPLAY LCD RETROILLUMINATO

Indicatore di peso ad alte prestazioni, particolarmente indicato per la pesatura industriale e commerciale, come bilance da pavimento e pesatura mobile. Grazie all'involucro in acciaio INOX con grado di protezione IP68, è impermeabile, facile da pulire e robusto. Offre un'ampia scelta di funzioni, tra cui la totalizzazione dei pesi, la funzione contapezzi e quella di dosaggio in percentuale con target programmabile.



OMOLOGATO
OIML





IP68



ACCIAIO
INOX



Codici versioni

	DESCRIZIONE	CODICE	
	Indicatore di peso con tastiera 5 tasti. Contenitore in acciaio INOX IP68, display LCD retroilluminato e programma standard di pesatura.	DFWLI-2	
	Indicatore di peso con tastiera 17 tasti. Contenitore in acciaio INOX IP68, display LCD retroilluminato e programma standard di pesatura.	DFWLI-2	

Perché sceglierlo

- Dotato di tastiera impermeabile a 5/17 tasti.
- Display LCD retroilluminato da 25 mm a 6 cifre ad alto contrasto.
- Porta bidirezionale RS232/C configurabile per collegamento a stampante/etichettatrice, oppure per stampante solidale.
- Porta bidirezionale RS232/C (in opzione RS485) configurabile per PC, PLC, display supplementare remoto o modem radio. Connettore RJ per connessione rapida.
- Omologabile CE-M (OIML R-76 / EN 45501).

Caratteristiche principali

LINGUE DISPONIBILI IN STAMPA:

- IT, EN, FR, DE, ES, PT, CN*, EL*

FUNZIONI:

- Modi di funzionamento selezionabili direttamente dall'utilizzatore, tramite tasto dedicato**:
- Visualizzazione ad alta risoluzione x 10
 - Pesatura di precisione con ricalibrazione temporanea tramite peso campione (per uso interno di fabbrica)
 - Netto/Lordo
 - Conversione lb/kg
 - Conversione Newton-kg
 - Fattore di conversione libero (per sistemi conta metri, conta litri etc) Totalizzazione pesi
 - Totalizzazione pesi
 - Formulazione
 - Controllo +/-, con inserimento rapido di target e soglie
 - Pesata percentuale
 - Dosaggio in percentuale con target programmabile
 - Contapezzi
 - Hold

Le funzioni "alibi memory" e "setpoint" sono disponibili in combinazione al modo di funzionamento desiderato e si attivano automaticamente all'installazione della relativa scheda opzionale; in questo modo è possibile ad esempio totalizzare, salvare ogni pesata in alibi memory e attivare uscite relè per pilotare automazioni.

FUNZIONI AGGIUNTIVE:

- PEAK, rilevamento dei picchi di peso (cod. DFWPK)
- Conversione Newton-kg (cod. DFWPK)

Accesso al menu utente tramite tasto dedicato**, per regolazione del filtro di pesatura, data e ora, setpoint e tara accessibile dall'utente, con password d'accesso programmabile.

* Per Cinese e Greco è necessaria una programmazione della stampante/etichettatrice (S1, solo in fase d'ordine).
** Questi tasti di accesso rapido ai menù possono essere inibiti tramite la configurazione di una password dedicata.

Caratteristiche tecniche

Programma multifunzione	●
Programma per pese a ponte	-
Programma per pesatura ruote e assi di veicoli	-
Programma per dosaggio	-
Porta bidirezionale RS232/C	● x2
Porta seriale RS485 (in sostituzione a 1 porta seriale RS232)	○
Porta seriale bidirezionale su fibra ottica	-
Connessione USB per PC	○
Ethernet TCP/IP	○
Wi-Fi	●
Chiave USB per salvataggio pesate	-
Interfaccia Wireless Personal Area Network (WPAN)	○
Stampante termica	○
Orologio e calendario	○
Stampa di etichette	○
Ingressi	○ x2
Uscite	○ x6
Uscita analogica 4...20 mA, 0...10 Vdc	○ ****
Display LCD retroilluminato	●
Display specifico	-
Tastiera	Meccanica
Involucro	Acciaio INOX AISI 304
Protezione IP	IP68
Alimentazione Scheda	Standard: 5 ÷ 12 V PLUS: 3,5 ÷ 12 V
Alimentazione Indicatore / Carica batterie	110-240 Vac
Batteria interna	-
Staffa ad inclinazione orientabile	○
Caratteristiche OIML	3.000e, 2x3.000e, 3x3.000e, 6.000e, 6.000+6.000e, 10.000e
Convertitore	24 bit / 3200 Hz
Bilance collegabili	1
N. Celle di carico analogiche	8 da 350 Ω 16 da 700 Ω
Certificazioni OIML R76 / R51 - MID / R134	●

**** Solo nella versione PLUS

Certificazioni

- EU Type Examination Certificate (45501:2015)
- OIML R76
- OIML R51 - MID
- OIML R61 - MID
- Australian Pattern Approval (NMI)

Disegno tecnico (mm)

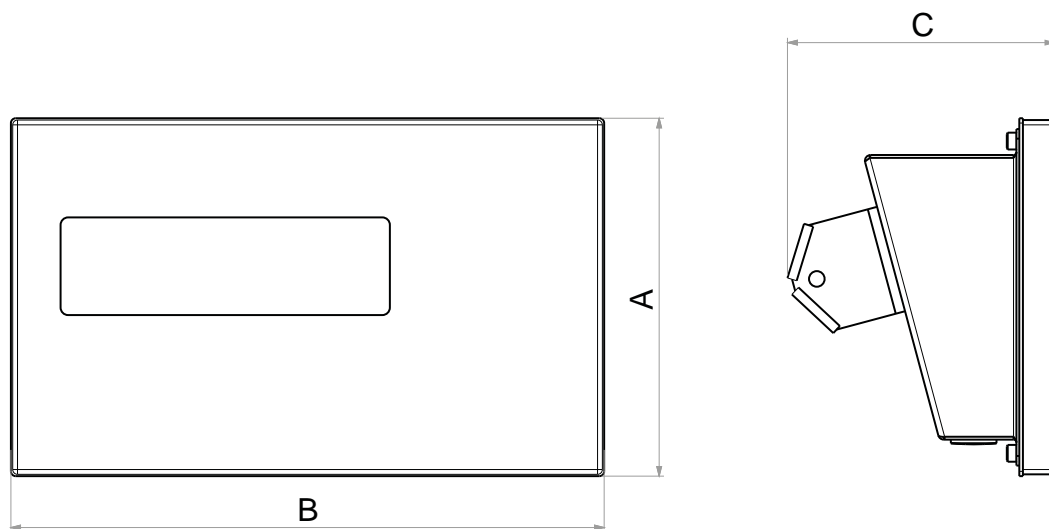

Dimensioni			
A	149 mm	C	111 mm
B	248 mm		

DFWXP

TASTIERA IMPERMEABILE E DISPLAY LCD RETROILLUMINATO

Indicatore di peso adatto a molteplici applicazioni, grazie all'ampia scelta di modalità di funzionamento e di interfacce disponibili. Dotato di involucro in ABS IP65, facilmente lavabile e resistente ad ambienti gravosi. L'operatore, inoltre, può usufruire della modalità MASTER specifica per utilizzare l'indicatore come ripetitore di peso universale o multibilancia in abbinamento a DFW/DGT/MCW.



OMOLOGATO
OIML



IP65



ABS

Codici versioni

	DESCRIZIONE	CODICE	
	Indicatore a 5 tasti. Contenitore in ABS IP65, display LCD retroilluminato.	DFWXP	
	Indicatore a 17 tasti. Contenitore in ABS IP65, display LCD retroilluminato.	DFWKXP	
	Indicatore a 17 tasti con stampante solidale, orologio calendario. Contenitore in ABS, display LCD retroilluminato.	DFWKXP	
	Indicatore a 5 tasti con alimentatore esterno. NON INCLUSI: batteria interna, porta RJ45, pressacavi e tappi. Non prevede alcuna opzione installata in fabbrica.	DFW-1	

Perché sceglierlo

- Tastiera impermeabile e funzionale a 5 tasti o numerico-funzionale a 17 tasti.
- Porta bidirezionale RS232/C configurabile per collegamento a stampante/etichettatrice, oppure per stampante solidale.
- Porta bidirezionale RS232/C (in opzione RS485) configurabile per PC, PLC, display supplementare remoto o modem radio. Connettore RJ per connessione rapida.
- Ingresso IR disponibile solo per modelli con tastiera semplificata a 5 tasti.
- Batteria interna di serie ricaricabile.
- Omologabile CE-M (OIML R-76 / EN 45501).
- Display LCD retroilluminato da 25 mm con 6 cifre ad alto contrasto.

Caratteristiche principali

LINGUE DISPONIBILI IN STAMPA:

- IT, EN, FR, DE, ES, PT, CN*, EL*

FUNZIONI:

Modi di funzionamento selezionabili direttamente dall'utilizzatore, tramite tasto dedicato**:

- Visualizzazione ad alta risoluzione x 10
- Pesatura di precisione con ricalibrazione temporanea tramite peso campione (per uso interno di fabbrica)

- Netto/Lordo
- Conversione lb/kg
- Fattore di conversione libero (per sistemi conta metri, conta litri etc)
- Totalizzazione pesi
- Formulazione
- Controllo +/-, con inserimento rapido di target e soglie
- Pesata percentuale
- Dosaggio in percentuale con target programmabile
- Contapezzi
- Hold

- Riempimento/Dosaggio a due velocità con azzeramento allo start (con DFIO opzionale)

Le funzioni "alibi memory" e "setpoint" sono disponibili in combinazione al modo di funzionamento desiderato e si attivano automaticamente all'installazione della relativa scheda opzionale; in questo modo è possibile ad esempio totalizzare, salvare ogni pesata in alibi memory e attivare uscite relè per pilotare automazioni.

FUNZIONI AGGIUNTIVE:

- PEAK, rilevamento dei picchi di peso (cod. DFWPK)
- Conversione Newton-kg (cod. DFWPK)
- Ingresso-uscita (a richiesta).

Accesso al menu utente tramite tasto dedicato**, per regolazione del filtro di pesatura, data e ora, setpoint e tara accessibile dall'utente, con password d'accesso programmabile.

* Per Cinese e Greco è necessaria una programmazione della stampante/etichettatrice (S1, solo in fase d'ordine).

** Questi tasti di accesso rapido ai menù possono essere inibiti tramite la configurazione di una password dedicata.

Caratteristiche tecniche

Programma multifunzione	●
Programma per pese a ponte	-
Programma per pesatura ruote e assi di veicoli	-
Programma per dosaggio	-
Porta bidirezionale RS232/C	● x2
Porta seriale RS485 (in sostituzione a 1 porta seriale RS232)	○
Porta seriale bidirezionale su fibra ottica	-
Connessione USB per PC	○
Ethernet TCP/IP	○
Wi-Fi	○
Chiave USB per salvataggio pesate	○
Interfaccia Wireless Personal Area Network (WPAN)	○
Stampante termica	○**
Orologio e calendario	○**
Stampa di etichette	○
Ingressi	○ x2
Uscite	○ x6
Uscita analogica 4...20 mA, 0...10 Vdc	○
Display LCD retroilluminato	●
Display specifico	-
Tastiera	A membrana
Involucro	ABS
Protezione IP	IP65
Alimentazione Scheda	Battery: 6 V Power: 12 V
Alimentazione Indicatore / Carica batterie	110-240 Vac
Batteria interna	○
Staffa ad inclinazione orientabile	○
Caratteristiche OIML	3.000e, 2x3.000e, 3x3.000e, 6.000e, 6.000+6.000e, 10.000e
Convertitore	24 bit / 3200 Hz
Bilance collegabili	1
N. Celle di carico analogiche	8 da 350 Ω 16 da 700 Ω
Certificazioni OIML R76 / R51 - MID / R134	●

** Di serie nelle versioni DFWXP e DFWKXP, opzionale nelle altre versioni

Certificazioni

- EU Type Examination Certificate (45501:2015)
- OIML R76
- OIML R51 - MID
- OIML R61 - MID
- Australian Pattern Approval (NMI)

Disegno tecnico (mm)

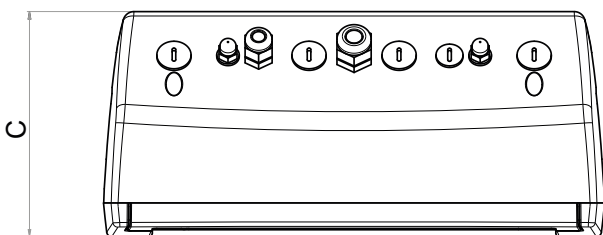
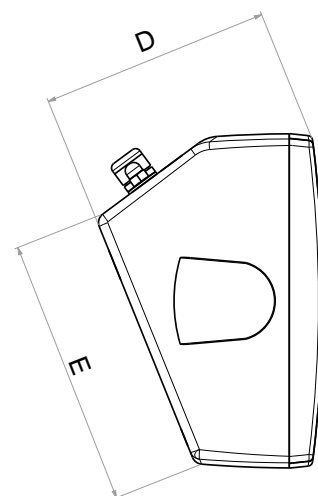
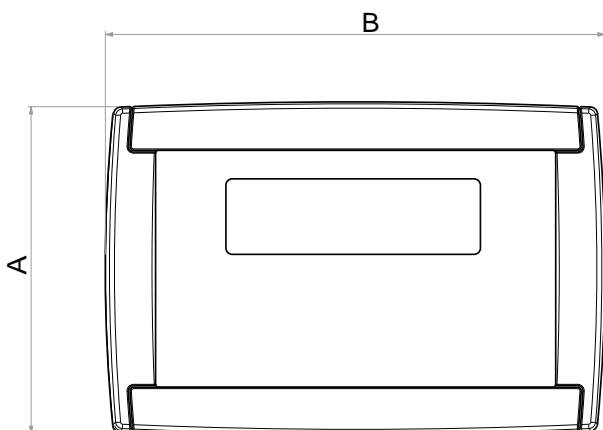

Dimensioni			
A	184 mm	D	128 mm
B	278 mm	E	150 mm
C	120 mm		

INDICATORI DI PESO
SERIE 3590

SERIE DFW

PC INDUSTRIALI
SERIE 616

ALTRI STRUMENTI
RIPETITORI DI PESO

TRASMETTITORI DI PESO

SOFTWARE PC

DFWKRP

TASTIERA IMPERMEABILE E DISPLAY LCD RETROILLUMINATO

L'indicatore di peso DFWKRP digitale multifunzione in versione Rack è indicato per le applicazioni di sistemi di pesatura veicoli. È fornito di serie con valigetta completa di vano portaoggetti per renderlo comodamente trasportabile, orologio calendario, stampante termica, batteria interna ricaricabile e 4 connettori per collegamento piattaforme.



OMOLOGATO
OIML



ABS



VALIGIA DI
TRASPORTO



Codici versioni

	DESCRIZIONE	CODICE	
	Solo per WWS analogiche (WWS...-y). Indicatore di peso in valigia di trasporto, con stampante integrata. Dotato di programma specifico per pesatura veicoli, tastiera a 17 tasti, display LCD retroilluminato e orologio calendario. Disponibile solo in abbinamento a sistemi di pesatura per veicoli Dini Argeo (serie WWS, RWS, DTW, WBSA).	DFWKRP-3	
	Solo per WWS in Radiofrequenza (WWS...2G4-y). Indicatore di peso in valigia di trasporto, con stampante integrata. Dotato di programma specifico per pesatura veicoli, tastiera a 17 tasti, display LCD retroilluminato, orologio calendario e modulo radio. Disponibile solo in abbinamento a sistemi di pesatura per veicoli Dini Argeo (serie WWS, RWS, DTW, WBSA).	DFWKR2G4-1	

Perché sceglierlo

- Tastiera impermeabile funzionale a 17 tasti.
- Display LCD retroilluminato da 25 mm con 6 cifre ad alto contrasto.
- Involucro metallico di tipo rack.
- Le dimensioni sono 325x460x170 mm.
- Peso totale di circa 5 kg.
- Omologabile CE-M (OIML R-76 / EN 45501).

Caratteristiche principali

SEZIONE I/O:

• Disponibili su pannello:

Porta bidirezionale RS232
9 poli (in opzione RS485)
per collegamento a PC.

• Disponibili dentro l'indicatore:

Porta bidirezionale
RS232/C configurabile per
collegamento a stampante.

FUNZIONI:

TASTIERA

- Ciclo di zero su tutte le piattaforme collegate
- Visualizzazione della pesata di ogni singola piattaforma (fino a 4), del peso totale o di ogni combinazione di piattaforme
- Visualizzazione del peso di ogni asse e del totale.
- Pesatura veicoli semplice con stampa dei pesi di ogni singola ruota e del totale
- Totalizzazione Motrice + Rimorchio, con stampa dei subtotali e del totale veicolo
- Totalizzazione assi statica, con stampa del peso di ogni singolo asse e del totale veicolo
- Ingresso/Uscita semplice
- Ingresso/Uscita con totalizzazione assi
- Gran totale dei veicoli pesati
- Calcolo e stampa del baricentro

DI STAMPA

Layout di stampa configurabile con:

- 4 righe di intestazione
- Peso di ogni singola piattaforma e somma di qualsiasi loro combinazione.
- Peso totale veicolo
- Gran totale veicoli pesati
- Coordinate del baricentro del veicolo
- Numero di scontrino
- Numero di pesate
- Codice a barre tipo Code 39
- Data e ora

DA TELECOMANDO

- Telecomando a infrarossi a 19 tasti: zero, tara / tara manuale, attiva / disattiva funzione, stampa, spegnimento
- Telecomando in radiofrequenza a 6 tasti: zero, tara, attiva / disattiva funzione, stampa, spegnimento

Caratteristiche tecniche

Programma multifunzione	-
Programma per pese a ponte	-
Programma per pesatura ruote e assi di veicoli	●
Programma per dosaggio	-
Porta bidirezionale RS232/C	● x2
Porta seriale RS485 (in sostituzione a 1 porta seriale RS232)	○
Porta seriale bidirezionale su fibra ottica	-
Connessione USB per PC	○
Ethernet TCP/IP	○
Wi-Fi	○
Chiave USB per salvataggio pesate	○
Interfaccia Wireless Personal Area Network (WPAN)	○
Stampante termica	●
Orologio e calendario	●
Stampa di etichette	-
Ingressi	-
Uscite	-
Uscita analogica 4...20 mA, 0...10 Vdc	○
Display LCD retroilluminato	●
Display specifico	-
Tastiera	A membrana
Involucro	ABS
Protezione IP	IP40
Alimentazione Scheda	Battery: 6 V Power: 12 V
Alimentazione Indicatore / Carica batterie	110-240 Vac
Batteria interna	●
Staffa ad inclinazione orientabile	-
Caratteristiche OIML	3.000e, 2x3.000e, 3x3.000e, 6.000e, 6.000+6.000e, 10.000e
Convertitore	24 bit / 3200 Hz
Bilance collegabili	4
N. Celle di carico analogiche	25 da 1000 Ω
Certificazioni OIML R76 / R51 - MID / R134	●

Certificazioni

- EU Type Examination Certificate (45501:2015)
- OIML R76
- OIML R51 - MID
- OIML R61 - MID
- Australian Pattern Approval (NMI)

Disegno tecnico (mm)

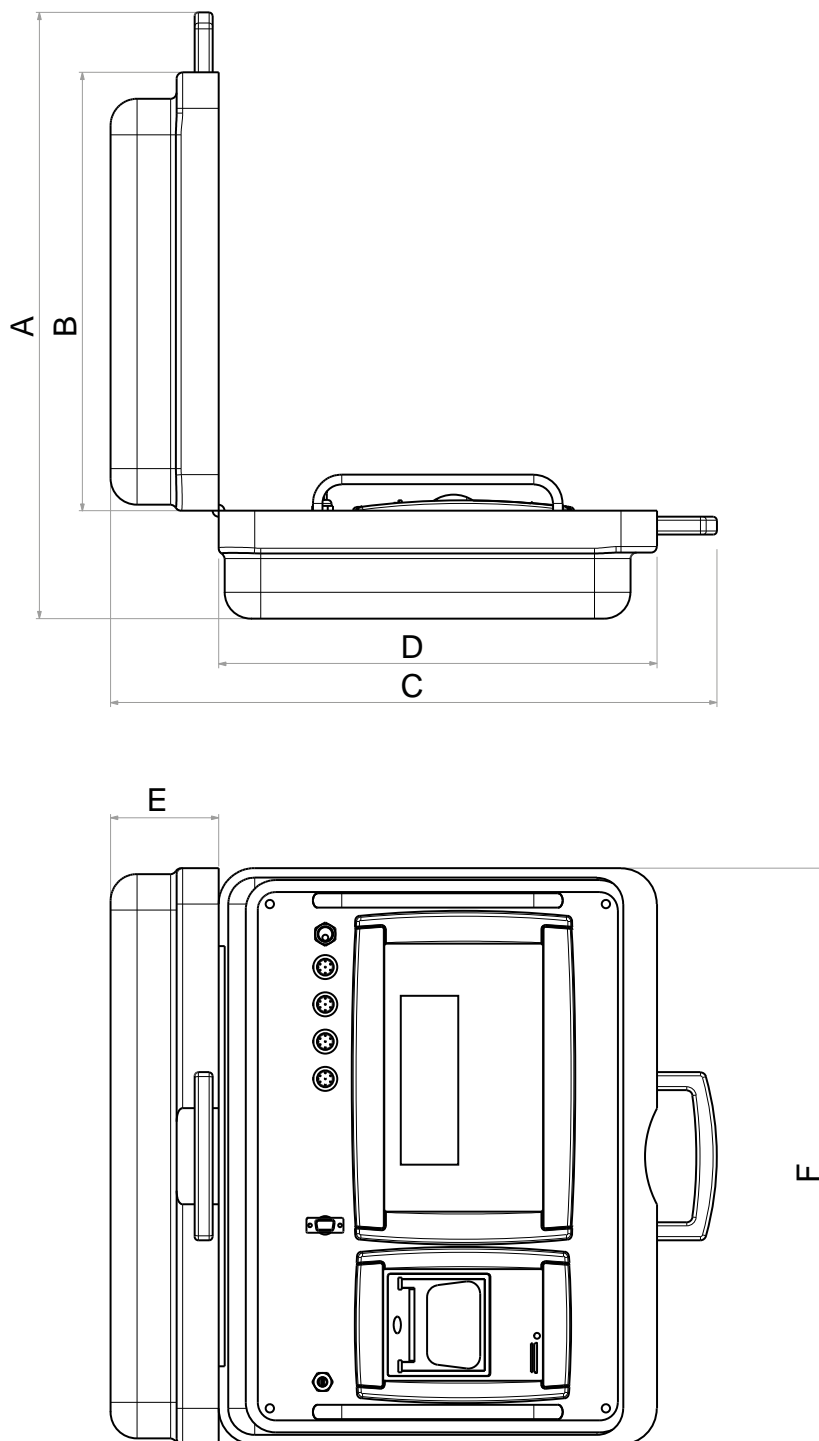

Dimensioni			
A	505 mm	D	365 mm
B	365 mm	E	90 mm
C	505 mm	F	480 mm

DFWDXT

DISPLAY A 6 CIFRE A LED DA 40 MM

L'indicatore di peso DFWDXT è caratterizzato da un grande display a LED rossi per permettere facilmente la visualizzazione del peso anche a distanza. L'involucro in acciaio inox con grado di protezione IP68 garantisce resistenza contro pioggia e polvere e una facile pulizia. Il DFWDXT è adatto ad ogni tipo di applicazione industriale, grazie alla sua versatilità e i molteplici programmi disponibili.



OMOLOGATO
OIML



IP68



ACCIAIO
INOX



Codici versioni

	DESCRIZIONE	CODICE
	Indicatore con display a matrice di LED (tecnologia SMD). Contenitore in acciaio INOX IP68, tastiera a 5 tasti e programma standard di pesatura.	DFWDXTBC

Perché sceglierlo

- Dispone di grande display a 6 cifre LED da 40 mm.
- Fino a 8 punti di linearizzazione segnale.
- Luminosità regolabile da software.
- Le dimensioni sono 264x174x115 mm.
- È adatto per utilizzo su banco o parete.
- Omologabile CE-M (OIML R-76 / EN 45501).

Caratteristiche principali

SEZIONE I/O:

- Porta bidirezionale RS232/C configurabile per collegamento a stampante / etichettatrice, oppure per stampante solidale.
- Porta bidirezionale RS232/C configurabile per PC, PLC, display supplementare remoto o modem radio (in opzione RS485).
- Connettore RJ di serie, per connessione rapida.

FUNZIONI TASTIERA:

- Azzeramento
- Tara autopesata
- Tara preimpostabile
- Stampa e/o invio dati
- Comando funzione selezionata
- Accensione/spegnimento

FUNZIONI SELEZIONABILI:

- Visualizzazione ad alta risoluzione x 10
- Netto/Lordo o conversione lb/kg
- Totalizzazione pesi
- Formulazione
- Controllo +/-
- Pesata percentuale
- Trasmissione peso omologata a PC/PLC o memorizzazione su MMC/USB (con opzione Alibi memory ALMEM)
- Contapezzi
- Hold
- Controllo Setpoint (con opzione DFIO)

Caratteristiche tecniche

Programma multifunzione	•
Programma per pese a ponte	-
Programma per pesatura ruote e assi di veicoli	-
Programma per dosaggio	-
Porta bidirezionale RS232/C	• x2
Porta seriale RS485 (in sostituzione a 1 porta seriale RS232)	○
Porta seriale bidirezionale su fibra ottica	-
Connessione USB per PC	○
Ethernet TCP/IP	○
Wi-Fi	○
Chiave USB per salvataggio pesate	○
Interfaccia Wireless Personal Area Network (WPAN)	○
Stampante termica	○
Orologio e calendario	○
Stampa di etichette	•
Ingressi	○ x2
Uscite	○ x6
Uscita analogica 4...20 mA, 0...10 Vdc	○
Display LCD retroilluminato	-
Display specifico	Led rossi ad alta luminosità
Tastiera	A membrana
Involucro	Acciaio INOX AISI 304
Protezione IP	IP68
Alimentazione Scheda	Battery: 6 V Power: 12 ÷ 24 V
Alimentazione Indicatore / Carica batterie	110-240 Vac
Batteria interna	•
Staffa ad inclinazione orientabile	○
Caratteristiche OIML	3.000e, 2x3.000e, 3x3.000e, 6.000e, 6.000+6.000e, 10.000e
Convertitore	24 bit / 3200 Hz
Bilance collegabili	1
N. Celle di carico analogiche	8 da 350 Ω 16 da 700 Ω
Certificazioni OIML R76 / R51 - MID / R134	•

Certificazioni

- EU Type Examination Certificate (45501:2015)
- OIML R76
- OIML R51 - MID
- OIML R61 - MID
- Australian Pattern Approval (NMI)

Disegno tecnico (mm)

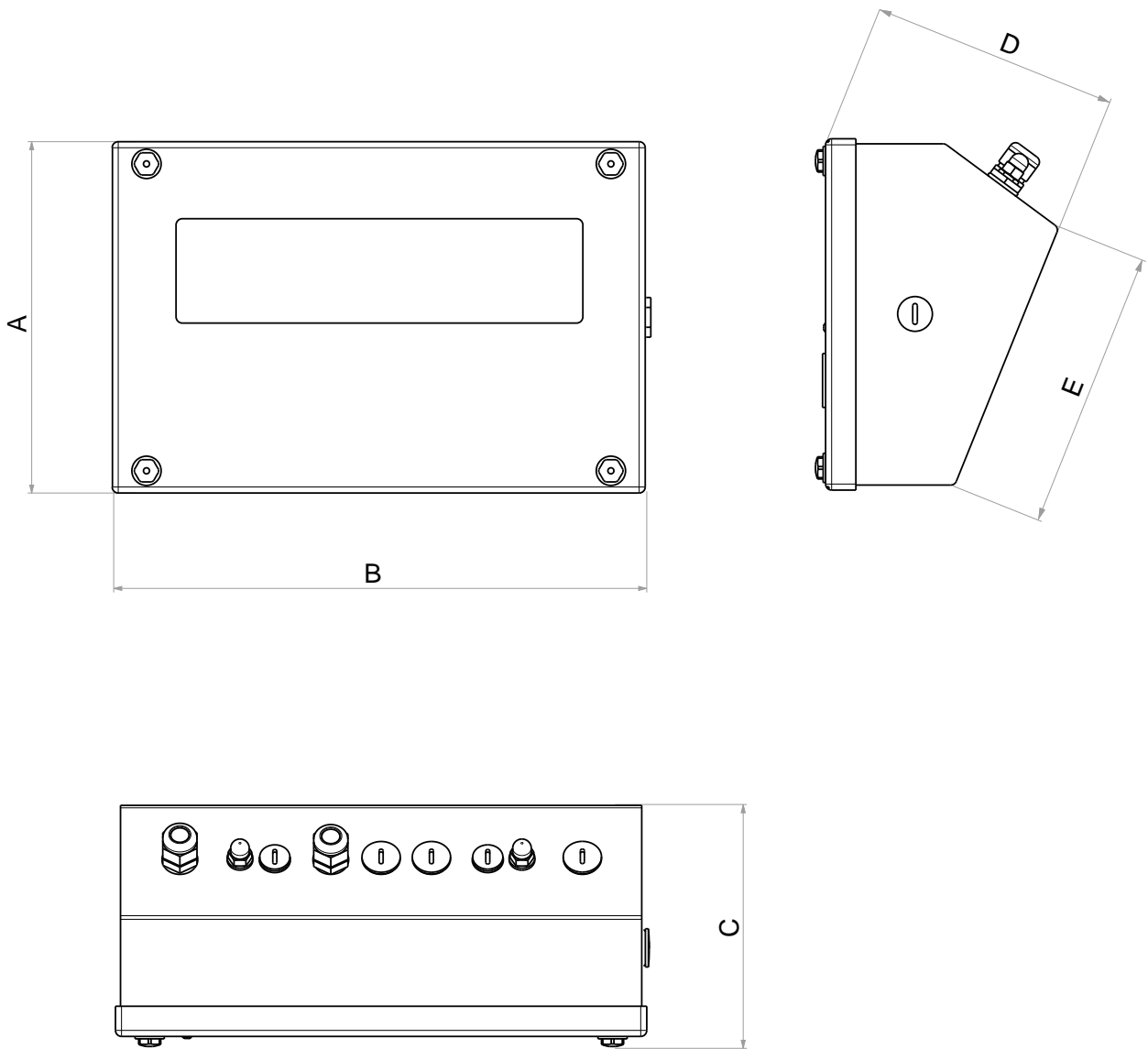

Dimensioni

A	174 mm	D	125 mm
B	264 mm	E	139 mm
C	129 mm		

DFWKXT

TASTIERA IMPERMEABILE E DISPLAY LCD RETROILLUMINATO

L'indicatore di peso DFWKXT è caratterizzato da una vasta gamma di programmi applicativi e interfacce che lo rendono versatile e adatto ad ogni tipo di applicazione di pesatura industriale, come bilance da pavimento, pesatura mobile e molto altro.



OMOLOGATO
OIML



IP68



ACCIAIO
INOX



Codici versioni

	DESCRIZIONE	CODICE
	Indicatore a 17 tasti, in acciaio INOX IP68. Display LCD retroilluminato e programma standard di pesatura.	DFWKXTBC-1

Perché sceglierlo

- Tastiera impermeabile numerico-funzionale a 17 tasti.
- Grande display LCD retroilluminato a 6 cifre ad alto contrasto.
- Presenta un involucro in acciaio INOX IP68, resistente contro polvere, acqua e ambienti corrosivi. Inoltre, è facilmente lavabile.
- Le dimensioni sono 264x174x115 mm.
- È adatto per utilizzo su banco, colonna o parete.
- La batteria interna è ricaricabile (60 ore con una cella da 350 Ohm).
- Omologabile CE-M (OIML R-76 / EN 45501).

Caratteristiche principali

SEZIONE I/O:

- Porta bidirezionale RS232/C configurabile per collegamento a stampante/etichettatrice, oppure per stampante solida.
- Porta bidirezionale RS232/C (in opzione RS485) configurabile per PC, PLC, display supplementare remoto o modem radio.

FUNZIONI:

- Modi di funzionamento selezionabili direttamente dall'utilizzatore, tramite tasto dedicato*:
- Visualizzazione ad alta risoluzione x 10
 - Pesatura di precisione con ricalibrazione temporanea tramite peso campione (per uso interno di fabbrica)
 - Netto/Lordo
 - Conversione lb/kg
 - Fattore di conversione libero (per sistemi conta metri, conta litri etc)
 - Totalizzazione pesi
 - Formulazione
 - Controllo +/-, con inserimento rapido di target e soglie
 - Pesata percentuale
 - Dosaggio in percentuale con target programmabile
 - Contapezzi
 - Hold
 - Riempimento/Dosaggio a due velocità con azzeramento allo start (con DFIO opzionale)

Le funzioni "alibi memory" e "setpoint" sono disponibili in combinazione al modo di funzionamento desiderato e si attivano automaticamente all'installazione della relativa scheda opzionale; in questo modo è possibile ad esempio totalizzare, salvare ogni pesata in alibi memory e attivare uscite relè per pilotare automazioni.

FUNZIONI AGGIUNTIVE:

- PEAK, rilevamento dei picchi di peso (cod. DFWPK)
- Conversione Newton-kg (cod. DFWPK)
- Ingresso-uscita (a richiesta)

Accesso al menu utente tramite tasto dedicato*, per regolazione del filtro di pesatura, data e ora, setpoint e tara accessibile dall'utente, con password d'accesso programmabile.

* Questi tasti di accesso rapido ai menù possono essere inibiti tramite la configurazione di una password dedicata.

Caratteristiche tecniche

Programma multifunzione	●
Programma per pese a ponte	-
Programma per pesatura ruote e assi di veicoli	-
Programma per dosaggio	-
Porta bidirezionale RS232/C	● x2
Porta seriale RS485 (in sostituzione a 1 porta seriale RS232)	○
Porta seriale bidirezionale su fibra ottica	-
Connessione USB per PC	○
Ethernet TCP/IP	○
Wi-Fi	○
Chiave USB per salvataggio pesate	○
Interfaccia Wireless Personal Area Network (WPAN)	○
Stampante termica	○
Orologio e calendario	○
Stampa di etichette	○
Ingressi	○ x2
Uscite	○ x6
Uscita analogica 4...20 mA, 0...10 Vdc	○
Display LCD retroilluminato	●
Display specifico	-
Tastiera	A membrana
Involucro	Acciaio INOX AISI 304
Protezione IP	IP68
Alimentazione Scheda	Battery: 6 V Power: 12 V
Alimentazione Indicatore / Carica batterie	110-240 Vac
Batteria interna	●
Staffa ad inclinazione orientabile	○
Caratteristiche OIML	3.000e, 2x3.000e, 3x3.000e, 6.000e, 6.000+6.000e, 10.000e
Convertitore	24 bit / 3200 Hz
Bilance collegabili	1
N. Celle di carico analogiche	8 da 350 Ω 16 da 700 Ω
Certificazioni OIML R76 / R51 - MID / R134	●

Certificazioni

- EU Type Examination Certificate (45501:2015)
- OIML R76
- OIML R51 - MID
- OIML R61 - MID
- Australian Pattern Approval (NMI)

Disegno tecnico (mm)

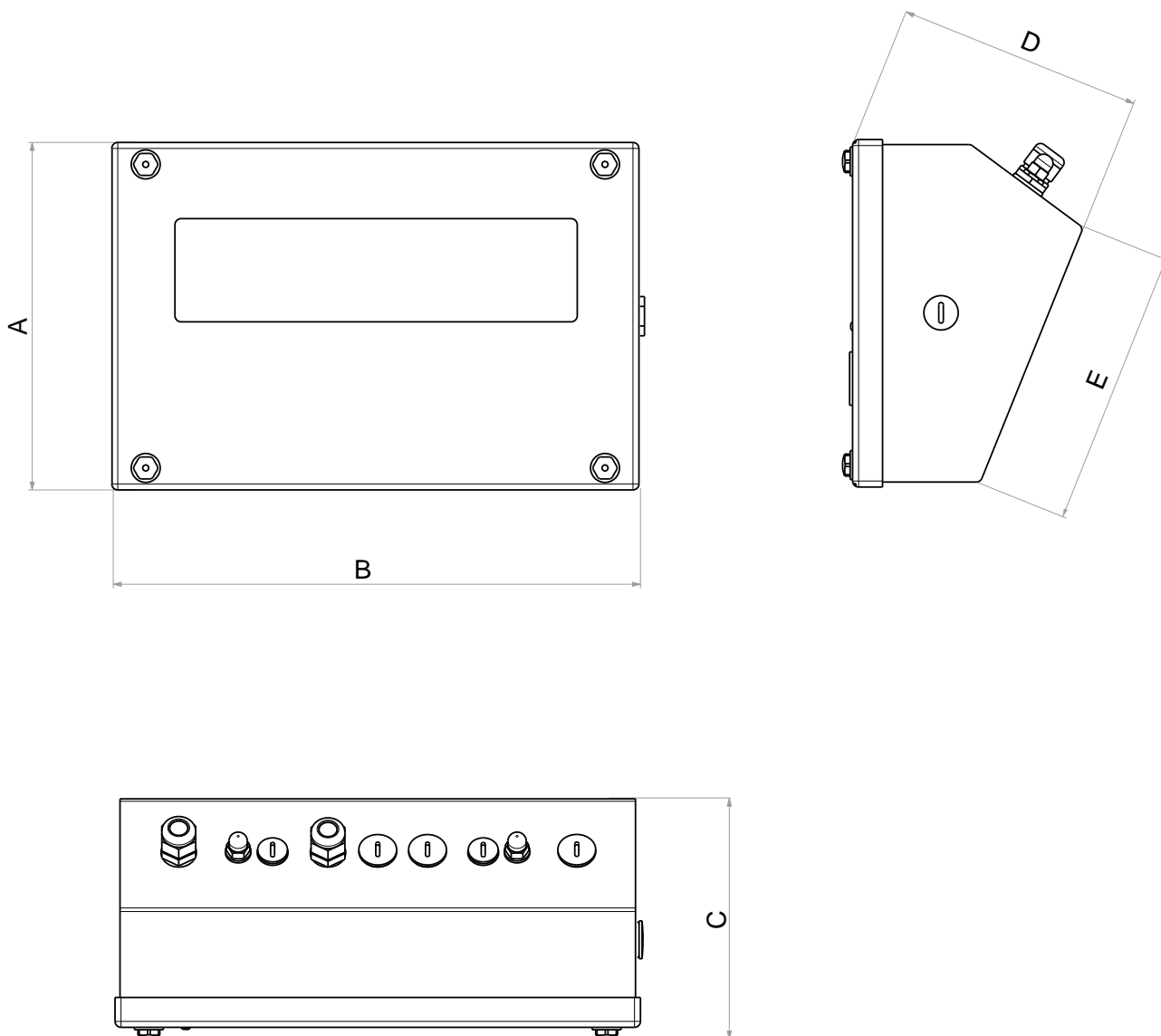

Dimensioni			
A	174 mm	D	125 mm
B	264 mm	E	139 mm
C	129 mm		

DFWIECEX2GD

TASTIERA IMPERMEABILE E DISPLAY LCD RETROILLUMINATO



Indicatore di peso progettato per ambienti ad elevato rischio di esplosione, con potente processore interno e molteplici interfacce disponibili. DFWIECEX2GD permette di integrare la pesatura all'interno dei processi produttivi e di comunicare con i PLC e altri dispositivi.



OMOLOGATO
OIML



IP65



IP68





ACCIAIO INOX
AISI 304



ATEX

Codici versioni

	DESCRIZIONE	CODICE
	Indicatore di peso certificato IECEX e ATEX, per zone 1, 21, 2, 22. Protezione: Ex II 2(2)G(1)G Ex ib [ib Gb] [ia Ga] IIC T4 Gb X per gas e Ex II 2(2)D(1)D Ex tb [ib Db] [ia Da] IIIC T135 °C Db X per polveri (Ta=0 °C/+50 °C). Da abbinare sempre ad alimentatore IECEXPW oppure batteria IECEXB. È Inclusa la stampa delle istruzioni di sicurezza e della dichiarazione UE di conformità ATEX (EN, DE, FR, ES, IT).	DFWIECEX
	Indicatore di peso certificato IECEX e ATEX, per zone 1, 21, 2, 22. Con uscita analogica integrata, a sicurezza intrinseca e relativo pressacavo aggiuntivo. Protezione: Ex II 2(2)G(1)G Ex ib [ib Gb] [ia Ga] IIC T4 Gb X per gas e Ex II 2(2)D(1)D Ex tb [ib Db] [ia Da] IIIC T135 °C Db X per polveri (Ta=0 °C/+50 °C). Da abbinare sempre ad alimentatore IECEXPW oppure batteria IECEXB. È Inclusa la stampa delle istruzioni di sicurezza e della dichiarazione UE di conformità ATEX (EN, DE, FR, ES, IT).	DFWIECEXAN

Perché sceglierlo

- Dotato di display LCD con retroilluminazione RGB per una chiara visualizzazione del peso.
- Involucro in acciaio INOX AISI304 con grado di protezione IP68 e IP65.
- CPU X-Core di ultima generazione, ad alta velocità, ideale per la gestione di processi di pesatura, riempimento o dosaggio rapidi e precisi.
- Gamma completa di interfacce industriali, a scelta:
 - I/O digitali a sicurezza intrinseca.
 - Uscita analogica a sicurezza intrinseca.
 - Fino a 3 porte seriali RS485 bidirezionali a sicurezza intrinseca.
 - Wireless Personal Area Network (WPAN).
- Protezione:
 - da Gas: Ex ib [ib Gb] [ia Ga] IIC T4 Gb
 - da polvere: Ex tb [ib Db] [ia Da] IIIC T135 °C Db
 - ATEX: II(2)G(1)G
 - ATEX: II(2)D(1)D
 - Ta 0 °C / +50 °C
- Certificato IECEX, ATEX e omologabile per utilizzo in rapporto con terzi.

Caratteristiche principali

INGRESSI/USCITE DIGITALI OPZIONALI:

- Scheda a 4 ingressi e 4 uscite digitali a sicurezza intrinseca, con le seguenti specifiche:

Ingressi

- Ui: 18 V
- Ri: 214
- R input: 859 Ω

Uscite a relè elettronici

- Ui: 18 V
- Pi: 1,75 W
- In: 70 mA

- Morsetto di alimentazione a sicurezza intrinseca, per pilotaggio di dispositivi in zona ATEX o pulsantiera. Tensione in uscita 6V, max corrente 300 mA.

NOTA: utilizzando il morsetto di alimentazione disponibile, è possibile gestire la pulsantiera codice EXPHBN in modo diretto, anche in zona sicura, senza barriere di protezione.

USCITA ANALOGICA OPZIONALE:

- Uscita analogica a sicurezza intrinseca, programmabile a 0...10 Vdc, 0...20 mA oppure 4...20 mA.

NOTA: è possibile trasmettere il segnale direttamente in zona sicura utilizzando la barriera protettiva a sicurezza intrinseca, codice PFANOUTEX per uscita analogica in configurazione 0...20 mA (o 4...20 mA).

L'uscita analogica di DFWIECEXAN è un'uscita analogica attiva, per cui non deve essere alimentata. La resistenza dell'ingresso analogico deve essere:

- Se il segnale di uscita è in tensione: Rmin = 1K
- Se il segnale di uscita è in corrente: Rmax = 300 ohm

PORTA SERIALE RS485:

- 2 Porte seriali RS485 a sicurezza intrinseca, opzionali, per comunicazione con ripetitori e altri dispositivi.
 - Protocollo ASCII
 - Stringa di peso e comando di lettura programmabili
 - MODBUS RTU

NOTA: è possibile trasmettere i dati direttamente in zona sicura utilizzando la barriera protettiva codice PFB485EX.

Caratteristiche tecniche

Programma multifunzione	●
Programma per pese a ponte	-
Programma per pesatura ruote e assi di veicoli	-
Programma per dosaggio	-
Porta bidirezionale RS232/C	-
Porta seriale RS485 (in sostituzione a 1 porta seriale RS232)	● x1 ○ x2
Porta seriale bidirezionale su fibra ottica	-
Connessione USB per PC	-
Ethernet TCP/IP	-
Wi-Fi	-
Chiave USB per salvataggio pesate	-
Interfaccia Wireless Personal Area Network (WPAN)	●
Stampante termica	-
Orologio e calendario	○
Stampa di etichette	-
Ingressi	○ x4
Uscite	○ x4/12
Uscita analogica 4...20 mA, 0...10 Vdc	○
Display LCD retroilluminato	●
Display specifico	A colori
Tastiera	Meccanica
Involucro	Acciaio INOX AISI 304
Protezione IP	IP65 e IP68
Alimentazione Scheda	5,1 ÷ 9,6 V
Alimentazione Indicatore / Carica batterie	○
Batteria interna	Esterna
Staffa ad inclinazione orientabile	○
Caratteristiche OIML	3.000e, 2x3.000e, 3x3.000e, 6.000e, 6.000+6.000e, 10.000e
Convertitore	-
Bilance collegabili	1
N. Celle di carico analogiche	8 da 350 Ω
Certificazioni OIML R76 / R51 - MID / R134	●

Certificazioni

- EU Type Examination Certificate (EN 45501:2015)
- OIML R76
- OIML R51 - MID
- OIML R61 - MID
- Australian Pattern Approval (NMI)
- ATEX / IECEX
- EN/IEC 60079-0
- EN/IEC 60079-11
- EN/IEC 60079-5
- N/IEC 60079-31
- Certificazione in accordo alla direttiva ATEX 2014/34/EU e conforme allo schema di certificazione IECEX, gruppo II categoria 2GD secondo le norme EN/IEC 60079-0, EN/IEC 60079-11, EN/IEC 60079-5, EN/IEC 60079-31.

Disegno tecnico (mm)

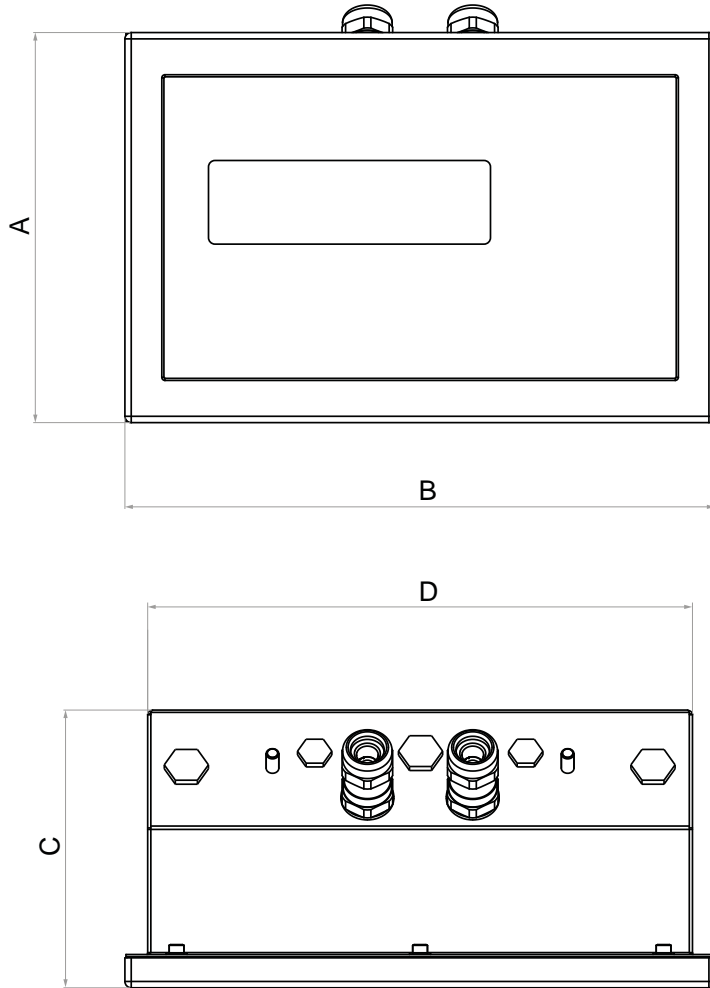

Dimensioni			
A	185 mm	D	258.4 mm
B	280 mm	E	143 mm
C	132 mm	F	120 mm

DFWATEX2GD

TASTIERA IMPERMEABILE E DISPLAY LCD RETROILLUMINATO

Indicatore di peso per zone ATEX a rischio di esplosione, adatto per realizzare sistemi di pesatura, dosaggio e automazione. Uno dei punti di forza dell'indicatore DFWATEX2GD è la robustezza, grazie all'involucro in acciaio inox satinato con grado di protezione IP65 e IP68 contro polvere, gas e getti d'acqua.



OMOLOGATO
OIML



IP65



IP68





ACCIAIO
INOX



ATEX



Codici versioni

	DESCRIZIONE	CODICE
	Indicatore ATEX 2GD in acciaio INOX IP68. Tastiera a 17 tasti e display LCD. Grado di protezione: ATEX II 2(2)G Ex ib [ib Gb] IIC T4 Gb per gas e ATEX II 2(2)D Ex tb [ib Db] IIIC T197°C IP65 Db per polveri. Da abbinare sempre ad alimentatore serie PW200XRxxxx o batteria DFWBP76ATEX. Completo di stampa delle istruzioni di sicurezza e della dichiarazione UE di conformità ATEX (EN, DE, FR, ES e IT).	DFWATEX2GD-1
	Indicatore ATEX 2GD in acciaio INOX IP68 con sezione I/O di serie. Tastiera 17 tasti e display LCD. Grado di protezione: ATEX II 2(2)G Ex ib [ib Gb] IIC T4 Gb per gas e ATEX II 2(2)D Ex tb [ib Db] IIIC T197°C IP65 Db per polveri. Da abbinare sempre ad alimentatore serie PW200XRxxxx. Completo di stampa delle istruzioni di sicurezza e della dichiarazione UE di conformità ATEX (EN, DE, FR, ES e IT).	DFWATEX2GDIO-1

Perché sceglierlo

- Dotato di display LCD a cifre da 25 mm ad alto contrasto per visualizzare il peso anche in condizioni di scarsa luminosità.
- La tastiera è impermeabile numerica e funzionale a 17 tasti per sopportare condizioni critiche.
- Utilizzabile sia su parete, sia su banco.
- Alimentazione tramite modulo esterno: con pacco batteria opzionale oppure con alimentatore opzionale collegabile a rete a 230 Vac o 24 Vdc.
- Fino a 8 punti di linearizzazione segnale con DINITOOLS (3 da tastiera)
- Protezione ATEX II 2(2)G Ex ib [ib Gb] IIC T4 Gb per gas, ATEX II 2(2)D Ex tb [ib Db] IIIC T197°C IP65 Db per polveri.
- Certificato di esame CE del tipo secondo Allegato III (direttiva ATEX). Omologabile CE-M (OIML R-76 / EN 45501).

Caratteristiche principali

SEZIONE I/O

(SOLO SU VERSIONE DFWATEX2GDIO):

- Porta seriale bidirezionale su fibra ottica per collegamento a stampante, etichettatrice, PC, o PLC in zona sicura.
- 4 ingressi e 4 uscite (solo nella versione DFWATEX2GDIO abbinata alle opzioni PW200XRxxxx e PW200IO).

FUNZIONI BILANCIA:

- Azzeramento
- Tara autopesata
- Tara preimpostabile
- Codice ID.1 e codice ID.2 a 10 cifre
- Comando stampa e/o invio dati
- Comando funzione selezionabile, accensione/spegnimento.

MODI DI FUNZIONAMENTO SELEZIONABILI:

- Visualizzazione ad alta risoluzione x 10
- Netto/Lordo o conversione lb/kg
- Totalizzazione pesi
- Formulazione
- Controllo +/-
- Contapezzi (risoluz. Max di conteggio 1.500.000 divisioni)
- Ingresso/Uscita
- Hold
- Peer-to-peer (fino a 4 indicatori remoti collegabili)
- Controllo Setpoint (solo nella versione DFWATEX2GDIO abbinata all'opzione PW200XRxxxx e PW200IO).
- Protocollo seriale MODBUS.

Caratteristiche tecniche

Programma multifunzione	●
Programma per pese a ponte	-
Programma per pesatura ruote e assi di veicoli	-
Programma per dosaggio	-
Porta bidirezionale RS232/C	-
Porta seriale RS485 (in sostituzione a 1 porta seriale RS232)	-
Porta seriale bidirezionale su fibra ottica	○ x1
Connessione USB per PC	-
Ethernet TCP/IP	-
Wi-Fi	-
Chiave USB per salvataggio pesate	-
Interfaccia Wireless Personal Area Network (WPAN)	-
Stampante termica	-
Orologio e calendario	-
Stampa di etichette	-
Ingressi	4 ****
Uscite	4 ****
Uscita analogica 4...20 mA, 0...10 Vdc	○
Display LCD retroilluminato	-
Display specifico	-
Tastiera	A membrana
Involucro	Acciaio INOX AISI 304
Protezione IP	IP65 e IP68
Alimentazione Scheda	8 ÷ 12 V
Alimentazione Indicatore / Carica batterie	○
Batteria interna	○
Staffa ad inclinazione orientabile	○
Caratteristiche OIML	3.000e, 2x3.000e, 3x3.000e, 6.000e, 6.000+6.000e, 10.000e
Convertitore	○
Bilance collegabili	1
N. Celle di carico analogiche	4 da 350 Ω
Certificazioni OIML R76 / R51 - MID / R134	●

**** Di serie nella versione DFWATEX2GDF

Certificazioni

- OIML R76
- OIML R51 - MID
- OIML R61 - MID
- Australian Pattern Approval (NMI)
- ATEX / IECEX

Disegno tecnico (mm)

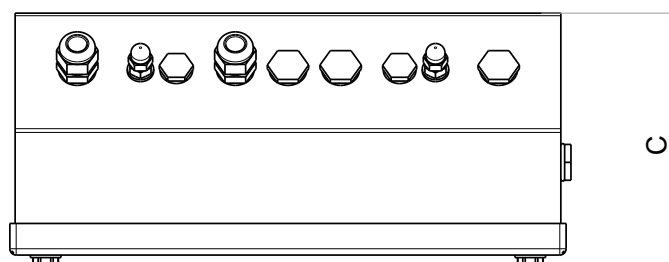
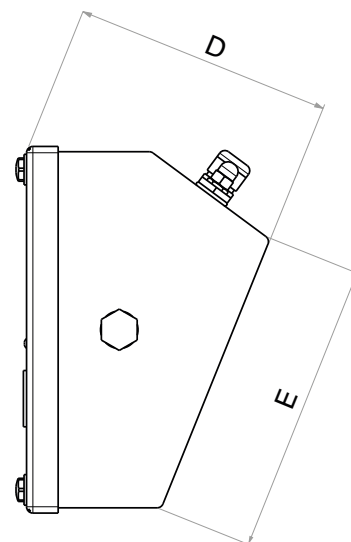
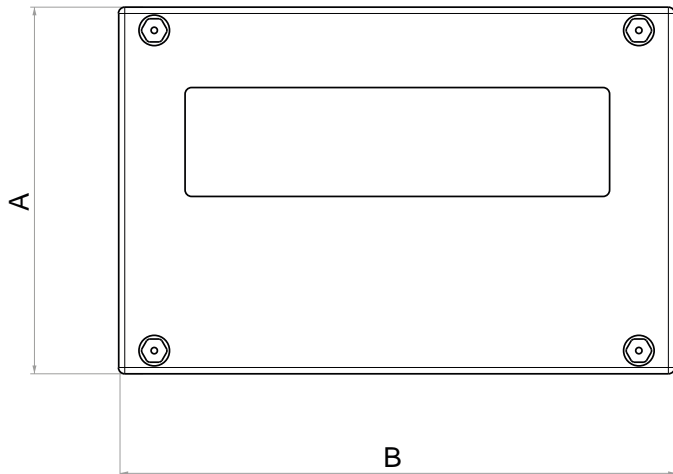

Dimensioni			
A	174 mm	D	125 mm
B	264 mm	E	139 mm
C	129 mm		

DFWATEX2GDF

TASTIERA IMPERMEABILE E DISPLAY LCD RETROILLUMINATO

Indicatore di peso per zone ATEX a rischio di esplosione, progettato per facilitare la gestione dei sistemi di dosaggio monoprodotto in carico o scarico, automatici o semiautomatici, dosaggi multiprodotto e miscele.



OMOLOGATO
OIML



IP65



IP68



ACCIAIO
INOX



ATEX

Codici versioni

	DESCRIZIONE	CODICE
	Indicatore ATEX 2GD per dosaggio mono e multi prodotto. Contenitore in acciaio INOX IP68, tastiera 17 tasti e display LCD. Grado di protezione: ATEX II 2(2)G Ex ib [ib Gb] IIC T4 Gb per gas e ATEX II 2(2)D Ex tb [ib Db] IIIC T197°C IP65 Db per polveri. Da abbinare sempre ad alimentatore serie PW200XRDxxx e opzione PW200IO. Completo di stampa delle istruzioni di sicurezza e della dichiarazione UE di conformità ATEX (EN, DE, FR, ES e IT).	DFWATEX2GDF

Perché sceglierlo

- Dotato di display LCD a cifre da 25 mm ad alto contrasto per visualizzare il peso anche in condizioni di scarsa luminosità.
- La tastiera è impermeabile numerica e funzionale a 17 tasti per sopportare condizioni critiche.
- Costituito da involucro in acciaio inox con gradi di protezione IP65 e IP68 che assicurano la protezione da polveri, gas e getti d'acqua ad alta pressione.
- Utilizzabile sia su parete, sia su banco.
- Stampa dei dati di dosaggio e dei consumi, in zona sicura tramite fibra ottica.
- Memory back-up per salvataggio dati di dosaggio in caso di spegnimento accidentale.
- Alimentazione tramite alimentatore esterno PW200XRD, con opzione PW200IO.
- Certificato di esame CE del tipo secondo Allegato III (direttiva ATEX). Omologabile CE-M (OIML R-76 / EN 45501).

Caratteristiche principali

SEZIONE I/O:

- Porta seriale bidirezionale su fibra ottica per collegamento a stampante, etichettatrice, PC, o PLC in zona sicura.
- 4 uscite logiche digitali barrierate, configurabili secondo la funzione di dosaggio selezionata, collegabili ad altri dispositivi a sicurezza intrinseca in zona pericolosa.
- 4 ingressi con funzioni dipendenti dalla funzione di dosaggio selezionata.

CONFIGURAZIONI DI DOSAGGIO:

Funzioni di dosaggio disponibili:

- Dosaggio monoprodotto in carico: permette di gestire un sistema di dosaggio in carico di un solo prodotto, utile per riempire silos, tramogge o big bags, oppure guidare l'operatore nei dosaggi manuali.
- Dosaggio monoprodotto in scarico: permette di gestire un sistema di dosaggio in scarico di un singolo prodotto, utile per suddividere il materiale in quantità uguali di peso o prelevare precise quantità dai silos, con gestione di ricarica.
- Dosaggio multiprodotto: permette il dosaggio di più prodotti, in carico o scarico, la miscelazione e la formulazione, con la possibilità di gestire mixer, bruciatori o vibratori tramite contatti dedicati.

Caratteristiche tecniche

Programma multifunzione	-
Programma per pese a ponte	-
Programma per pesatura ruote e assi di veicoli	-
Programma per dosaggio	●
Porta bidirezionale RS232/C	-
Porta seriale RS485 (in sostituzione a 1 porta seriale RS232)	-
Porta seriale bidirezionale su fibra ottica	● x1
Connessione USB per PC	-
Ethernet TCP/IP	-
Wi-Fi	-
Chiave USB per salvataggio pesate	-
Interfaccia Wireless Personal Area Network (WPAN)	-
Stampante termica	-
Orologio e calendario	-
Stampa di etichette	-
Ingressi	4
Uscite	4
Uscita analogica 4...20 mA, 0...10 Vdc	-
Display LCD retroilluminato	-
Display specifico	-
Tastiera	A membrana
Involucro	Acciaio INOX AISI 304
Protezione IP	IP65 e IP68
Alimentazione Scheda	8 ÷ 12 V
Alimentazione Indicatore / Carica batterie	○
Batteria interna	-
Staffa ad inclinazione orientabile	○
Caratteristiche OIML	3.000e, 2x3.000e, 3x3.000e, 6.000e, 6.000+6.000e, 10.000e
Convertitore	●
Bilance collegabili	1
N. Celle di carico analogiche	4 da 350 Ω
Certificazioni OIML R76 / R51 - MID / R134	●

Certificazioni

- OIML R76
- OIML R51 - MID
- OIML R61 - MID
- Australian Pattern Approval (NMI)
- ATEX / IECEx

Disegno tecnico (mm)

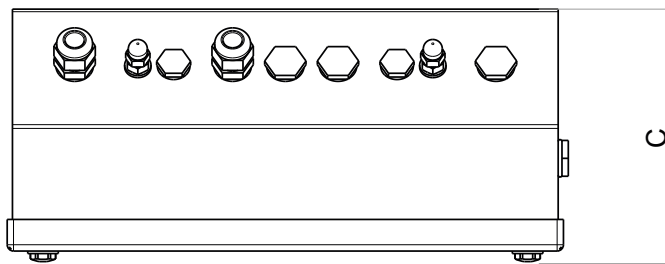
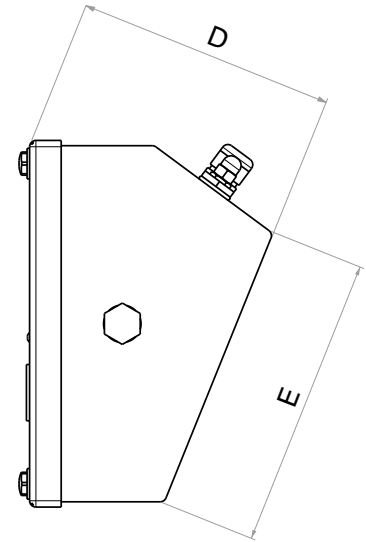
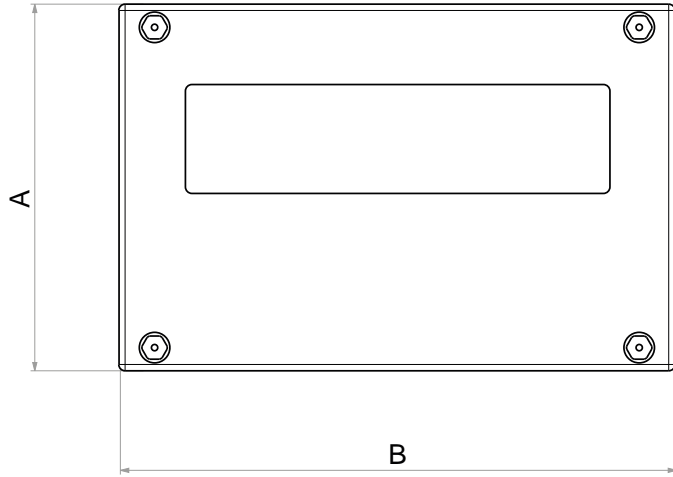

Dimensioni

A	174 mm	D	125 mm
B	264 mm	E	139 mm
C	129 mm		

SERIE 3590

INDICATORI DI PESO

SERIE DFW

PC INDUSTRIALI

SERIE 616

RIPETITORI DI PESO

ALTRI STRUMENTI

TRASMETTITORI DI PESO

SOFTWARE PC

DFWIECEX3GD

TASTIERA IMPERMEABILE E DISPLAY LCD RETROILLUMINATO

L'indicatore di peso DFWIECEX3GD per zone ATEX a rischio di esplosione è ideale per realizzare sistemi di pesatura, dosaggio e automazione. Presenta un nuovo involucro in acciaio inox satinato con grado di protezione IP68 senza viti frontali che ne facilita la pulizia e che lo rende resistente a polveri e gas.



OMOLOGATO
OIML



IP68





ACCIAIO
INOX



ATEX

Codici versioni

	DESCRIZIONE	CODICE	
	Indicatore Ex per zona 2/22. Involucro in acciaio INOX, protezione IP68, tastiera 17 tasti, display LCD retroilluminato e alimentatore interno. Marcatura ATEX/IECEX II 3G Ex nR IIC T6 Gc X (0°C ≤ Ta ≤ 50°C) per gas e II 3D Ex tc IIC T85°C Dc IP65 X (0°C ≤ Ta ≤ 50°C) per polveri. Completo di stampa delle istruzioni di sicurezza e della dichiarazione UE di conformità ATEX (EN, DE, FR, ES e IT).	DFW-IECEX3GD	
	Indicatore Ex per zona 2/22 collegabile direttamente a celle di carico installate in zona 1/21 e 0/20. Involucro in acciaio INOX, protezione IP68, tastiera 17 tasti, display LCD retroilluminato e alimentatore interno. Marcatura ATEX/IECEX II 3G Ex nR [ia] IIC T6 Gc X (0°C ≤ Ta ≤ 50°C) per gas e II 3D Ex tc [ia] IIC T85°C Dc IP65 X (0°C ≤ Ta ≤ 50°C) per polveri. Completo di stampa delle istruzioni di sicurezza e della dichiarazione UE di conformità ATEX (EN, DE, FR, ES e IT).	DFW-IECEX3GDZB	

Perché sceglierlo

- Tastiera impermeabile ad alto spessore a 17 tasti.
- Display LCD con backlight di serie con 6 cifre da 25 mm.
- Opzione MASTER/RIPETITORE specifico per l'utilizzo dell'indicatore come ripetitore universale o multibilancia in abbinamento a DFW/DGT/MCW.
- Ideale per utilizzo su banco.
- 4 canali (per singolo sistema di pesatura).
- Calibrazione e Set-Up digitale da tastiera.
- Risoluzione interna fino a 3.000.000 di punti.

Caratteristiche principali

SEZIONE I/O:

- Porta bidirezionale RS232/C configurabile per collegamento a stampante / etichettatrice, in zona sicura.
- Porta bidirezionale RS232/C configurabile per PC, PLC, display supplementare remoto, in zona sicura.

FUNZIONI TASTIERA:

- Azzeramento
- Tara autopesata
- Tara preimpostabile
- Codice ID.1 e codice ID.2 a 10 cifre
- Comando stampa e/o invio dati
- Comando funzione selezionabile, accensione/spengimento.

FUNZIONI SELEZIONABILI:

- Visualizzazione ad alta risoluzione x 10
- Netto/Lordo o conversione lb/kg
- Totalizzazione pesi
- Formulazione
- Controllo +/-
- Pesata percentuale
- Trasmissione peso omologata a PC/PLC (con opzione Alibi memory ALMEM)
- Contapezzi
- Ingresso/Uscita
- Hold
- Controllo Setpoint (con opzione DFIO).

Caratteristiche tecniche

Programma multifunzione	●
Programma per pese a ponte	-
Programma per pesatura ruote e assi di veicoli	-
Programma per dosaggio	-
Porta bidirezionale RS232/C	● x2
Porta seriale RS485 (in sostituzione a 1 porta seriale RS232)	○
Porta seriale bidirezionale su fibra ottica	-
Connessione USB per PC	-
Ethernet TCP/IP	○
Wi-Fi	-
Chiave USB per salvataggio pesate	-
Interfaccia Wireless Personal Area Network (WPAN)	-
Stampante termica	○
Orologio e calendario	○
Stampa di etichette	○
Ingressi	○ x2
Uscite	○ x6
Uscita analogica 4...20 mA, 0...10 Vdc	-
Display LCD retroilluminato	●
Display specifico	-
Tastiera	Meccanica
Involucro	Acciaio INOX AISI 304
Protezione IP	IP68
Alimentazione Scheda	5 ÷ 12 V
Alimentazione Indicatore / Carica batterie	110-240 Vac 12-24 Vdc
Batteria interna	-
Staffa ad inclinazione orientabile	○
Caratteristiche OIML	3.000e, 2x3.000e, 3x3.000e, 6.000e, 6.000+6.000e, 10.000e
Convertitore	-
Bilance collegabili	1
N. Celle di carico analogiche	8 da 350 Ω
Certificazioni OIML R76 / R51 - MID / R134	●

Certificazioni

- EU Type Examination Certificate (45501:2015)
- OIML R76
- OIML R51 - MID
- OIML R61 - MID
- Australian Pattern Approval (NMI)
- ATEX / IECEx
- EN/IEC 60079-0
- EN/IEC 60079-11 (versione ZB)
- EN/IEC 60079-15
- EN/IEC 60079-31
- Australian legal for trade certificate of approval (NMI S788)
- Certificazione in accordo alla direttiva ATEX 2014/34/EU e conforme allo schema IECEx, gruppo II categoria 3GD secondo le norme EN/IEC 60079-0, EN/IEC 60079-11, EN/IEC 60079-15, EN/IEC 60079-31.

Disegno tecnico (mm)

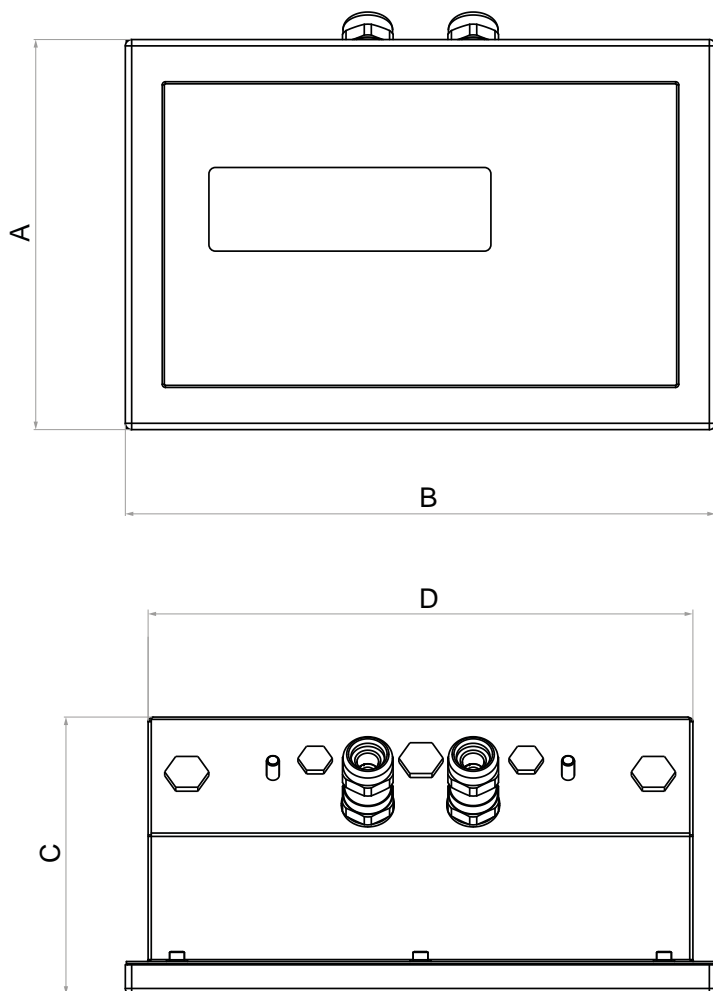

Dimensioni			
A	185 mm	D	258.4 mm
B	280 mm	E	143 mm
C	132 mm	F	120 mm

DFWATEX3GD

TASTIERA IMPERMEABILE E DISPLAY LCD RETROILLUMINATO

Indicatore di peso per zone ATEX a rischio di esplosione, adatto per realizzare sistemi di pesatura, dosaggio e automazione. L'involucro in acciaio inox satinato IP68 garantisce robustezza e protezione da polveri, gas e getti d'acqua ad alta temperatura.



OMOLOGATO
OIML



IP68





ACCIAIO
INOX



ATEX

Codici versioni

	DESCRIZIONE	CODICE	
	Indicatore ATEX 3GD in acciaio INOX IP68 con alimentatore interno. Tastiera 17 tasti, display LCD retroilluminato e programma standard di pesatura. Protezione: ATEX II 3G Ex nR IIC T6 Gc X per gas e ATEX II 3D Ex tc IIIC T85°C Dc IP68 X per polveri. Completo di manuale e dichiarazione CE di Conformità ATEX, disponibili in EN, DE, FR, IT.	DFWATEX3GD-1	
	Indicatore ATEX 3GD da abbinare sempre alle opzioni BP6ESTATEX3GD, BP6CB e BTCB3GD. In acciaio INOX IP68, con tastiera 17 tasti, display LCD retroilluminato e programma standard di pesatura. Protezione: ATEX II 3G Ex nR IIC T6 Gc X per gas e ATEX II 3D Ex tc IIIC T85°C Dc IP68 X per polveri. Completo di manuale e dichiarazione CE di Conformità ATEX, disponibili in EN, DE, FR, IT.	DFWATEX3GDB-1	

Perché sceglierlo

- Dotato di display LCD con backlight a 6 cifre da 25 mm ad alto contrasto per una chiara visualizzazione del peso anche in condizioni di luminosità e temperatura basse.
- La tastiera è impermeabile numerica e funzionale a 17 tasti.
- Utilizzabile sia su banco, colonna o parete.
- Fino a 8 punti di linearizzazione segnale con DINITOOLS (3 da tastiera).
- Grado di protezione:
 - ATEX II 3G Ex nR IIC T6 Gc X per gas
 - ATEX II 3D Ex tc IIIC T85°C Dc IP68 X per polveri.
- Omologabile CE-M (OIML R-76 / EN 45501).

Caratteristiche principali

SEZIONE I/O

(SOLO SU VERSIONE DFWATEX2GDIO):

- Porta bidirezionale RS232/C configurabile per collegamento a stampante / etichettatrice, in zona sicura.
- Porta bidirezionale RS232/C configurabile per PC, PLC, display supplementare remoto, in zona sicura.

FUNZIONI TASTIERA:

- Azzeramento
- Tara autopesata
- Tara preimpostabile
- Stampa e/o invio dati
- Comando funzione selezionata
- Accensione/spengimento
- Archivio di 20 tare
- 2 ID numerici
- Blocco tastiera
- Ripetizione ultima stampa eseguita

FUNZIONI SELEZIONABILI:

- Visualizzazione ad alta risoluzione x 10
- Netto/Lordo o conversione lb/kg
- Totalizzazione pesi
- Formulazione
- Controllo +/-
- Pesata percentuale
- Trasmissione peso omologata a PC/PLC (con opzione Alibi memory ALMEM)
- Contapezzi;
- Ingresso/Uscita
- Hold
- Controllo Setpoint (con opzione DFIO)

Caratteristiche tecniche

Programma multifunzione	●
Programma per pese a ponte	-
Programma per pesatura ruote e assi di veicoli	-
Programma per dosaggio	-
Porta bidirezionale RS232/C	● x2
Porta seriale RS485 (in sostituzione a 1 porta seriale RS232)	○
Porta seriale bidirezionale su fibra ottica	-
Connessione USB per PC	-
Ethernet TCP/IP	○
Wi-Fi	○
Chiave USB per salvataggio pesate	-
Interfaccia Wireless Personal Area Network (WPAN)	-
Stampante termica	○
Orologio e calendario	○
Stampa di etichette	○
Ingressi	○ x2
Uscite	○ x6
Uscita analogica 4...20 mA, 0...10 Vdc	○
Display LCD retroilluminato	●
Display specifico	-
Tastiera	A membrana
Involucro	Acciaio INOX AISI 304
Protezione IP	IP68
Alimentazione Scheda	Battery: 6 V Power: 12 V
Alimentazione Indicatore / Carica batterie	110-240Vac o batteria
Batteria interna	○
Staffa ad inclinazione orientabile	○
Caratteristiche OIML	3.000e, 2x3.000e, 3x3.000e, 6.000e, 6.000+6.000e, 10.000e
Convertitore	-
Bilance collegabili	1
N. Celle di carico analogiche	8 da 350 Ω
Certificazioni OIML R76 / R51 - MID / R134	●

Certificazioni

- EU Type Examination Certificate (45501:2015)
- OIML R76
- OIML R51 - MID
- OIML R61 - MID
- Australian Pattern Approval (NMI)
- ATEX / IECEx

Disegno tecnico (mm)

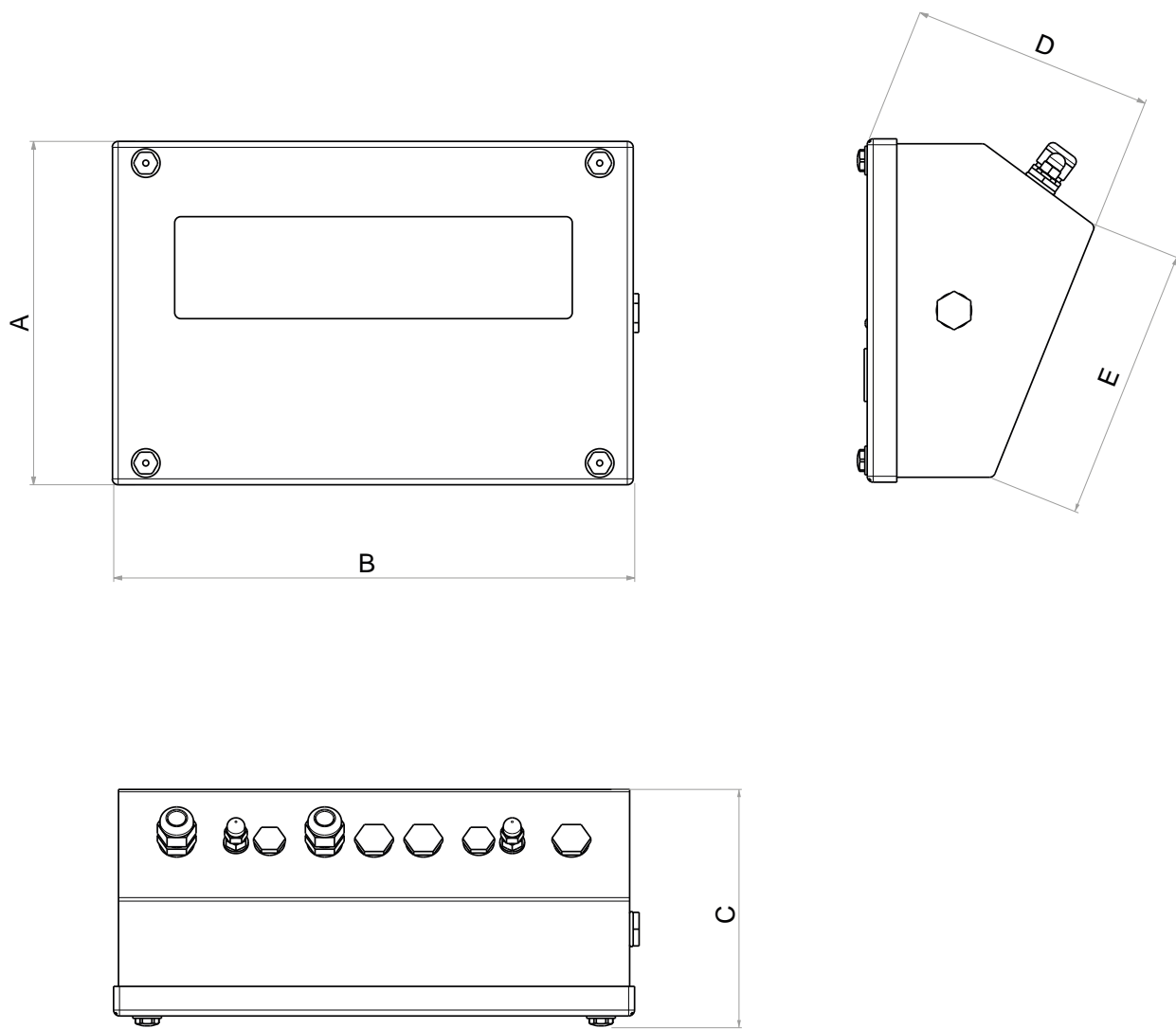

Dimensioni

A	174 mm	D	125 mm
B	264 mm	E	139 mm
C	129 mm		

DFWIECEX-BATCH1

TASTIERA IMPERMEABILE E DISPLAY LCD RETROILLUMINATO

L'indicatore di peso DFWIECEX-BATCH1 è ideale per sistemi di dosaggio di singoli prodotti in aree pericolose, grazie all'involucro in acciaio inox AISI 304 con protezione IP65 e IP68. Con le nuove funzionalità è possibile, inoltre, gestire 3 velocità di riempimento (lenta, media, veloce), oltre al sollevamento della lancia. Garantisce fino a 50 memorie per salvare gli obiettivi di dosaggio preimpostati per un rapido richiamo.



OMOLOGATO
OIML



IP65



IP68



ACCIAIO INOX
AISI 304



ATEX



Codici versioni

	DESCRIZIONE	CODICE
	Indicatore di peso certificato IECEX e ATEX per zone 1, 21, 2, 22 per il dosaggio monocomponente in carico. Con porta seriale RS485 integrata a sicurezza intrinseca e 4 ingressi e 12 uscite digitali. Protezione: Ex II 2(2)G(1)G Ex ib [ib Gb] [ia Ga] IIC T4 Gb X per i gas e Ex II 2(2)D(1)D Ex tb [ib Db] [ia Da] IIIC T135°C Db X per le polveri (Ta=0°C/+50°C). Da abbinare sempre all'alimentatore IECEXPW o alla batteria IECEXB. Sono incluse le istruzioni di sicurezza stampate e la dichiarazione di conformità ATEX UE (EN, DE, FR, ES, IT).	DFWIECEX-BATCH1

Perché sceglierlo

- Dotato di display LCD con retroilluminazione RGB facile da leggere anche in condizioni di scarsa luminosità.
- CPU X-Core all'avanguardia e ad alta velocità, ideale per gestire processi di pesatura, riempimento o dosaggio rapidi e accurati.
- Gestione peso di volo e controllo della tolleranza, della tara di sicurezza e della lancia programmabile.
- 4 ingressi digitali per remotizzare START, STOP e PAUSA.
- Protezione:
 - per gas: Ex ib [ib Gb] [ia Ga] IIC T4 Gb
 - per polvere: Ex tb [ib Db] [ia Da] IIIC T135 °C Db
 - ATEX: II2(2)G(1)G
 - ATEX: II2(2)D(1)D
 - Ta 0°C / +50°C

Caratteristiche principali

INTERFACCE DI COMUNICAZIONE:

INGRESSI/USCITE DIGITALI:

Scheda digitale a sicurezza intrinseca a 4 ingressi e 12 uscite con le seguenti specifiche:

Ingressi

- Ui: 18 V
- Ri: 214 Ω
- Ingresso R: 859 Ω

Uscite a relè elettronico

- Ui: 18 V
- Pi: 1,75 W
- In: 70 mA

- Terminale di alimentazione a sicurezza intrinseca, per dispositivi di pilotaggio in zona ATEX o pulsantiere. Tensione di uscita 6 V, corrente massima 300 mA.

NOTA: utilizzando il terminale di alimentazione disponibile, è possibile gestire la pulsantiera codice EXPHBN in modo diretto, anche in zona sicura, senza barriere di protezione.

USCITA ANALOGICA OPZIONALE:

- Uscita analogica a sicurezza intrinseca, programmabile a 0...10 Vdc, 0...20 mA o 4...20 mA.

NOTA: È possibile trasmettere il segnale direttamente all'area sicura utilizzando la barriera di protezione a sicurezza intrinseca, codice PFANOUTEX per l'uscita analogica in configurazione 0...20 mA (o 4...20 mA).

- L'uscita analogica di DFWIECEXAN è un'uscita analogica attiva, pertanto non deve essere alimentata.
- La resistenza dell'ingresso analogico deve essere:
 - Se il segnale di uscita è in tensione: Rmin = 1K
 - Se il segnale di uscita è in corrente: Rmax = 300 ohm

PORTA SERIALE RS485:

- 2 Porte seriali RS485 a sicurezza intrinseca opzionali per la comunicazione con ripetitori e altri dispositivi.

- Protocollo ASCII

- Stringa di peso e comando di lettura programmabili

NOTA: è possibile trasmettere i dati direttamente all'area sicura utilizzando il codice di barriera protettiva PFB485EX.

Caratteristiche tecniche

Programma multifunzione	-
Programma per pese a ponte	-
Programma per pesatura ruote e assi di veicoli	-
Programma per dosaggio	●
Porta bidirezionale RS232/C	-
Porta seriale RS485 (in sostituzione a 1 porta seriale RS232)	● x1 ○ x2
Porta seriale bidirezionale su fibra ottica	-
Connessione USB per PC	-
Ethernet TCP/IP	-
Wi-Fi	-
Chiave USB per salvataggio pesate	-
Interfaccia Wireless Personal Area Network (WPAN)	○
Stampante termica	-
Orologio e calendario	○
Stampa di etichette	-
Ingressi	4
Uscite	12
Uscita analogica 4...20 mA, 0...10 Vdc	○
Display LCD retroilluminato	●
Display specifico	A colori
Tastiera	Meccanica
Involucro	Acciaio INOX AISI 304
Protezione IP	IP65 e IP68
Alimentazione Scheda	5,1 ÷ 9,6 V
Alimentazione Indicatore / Carica batterie	○
Batteria interna	○
Staffa ad inclinazione orientabile	○
Caratteristiche OIML	3.000e, 2x3.000e, 3x3.000e, 6.000e, 6.000+6.000e, 10.000e
Convertitore	-
Bilance collegabili	1
N. Celle di carico analogiche	8 da 350 Ω
Certificazioni OIML R76 / R51 - MID / R134	●

Certificazioni

- Certificato di esame UE del tipo (EN 45501:2015)
- OIML R76
- OIML R51 - MID
- OIML R61 - MID
- Australian Pattern Approval (NMI)
- ATEX / IECEx
- EN/IEC 60079-0
- EN/IEC 60079-11
- EN/IEC 60079-5
- EN/IEC 60079-31
- Certificazione secondo la direttiva ATEX 2014/34/UE e in conformità allo schema di certificazione IECEx, gruppo II categoria 2GD secondo le norme EN/IEC 60079-0, EN/IEC 60079-11, EN/IEC 60079-5, EN/IEC 60079-31.s. Certificato IECEx e ATEX e omologato per uso legale in rapporto con terzi.



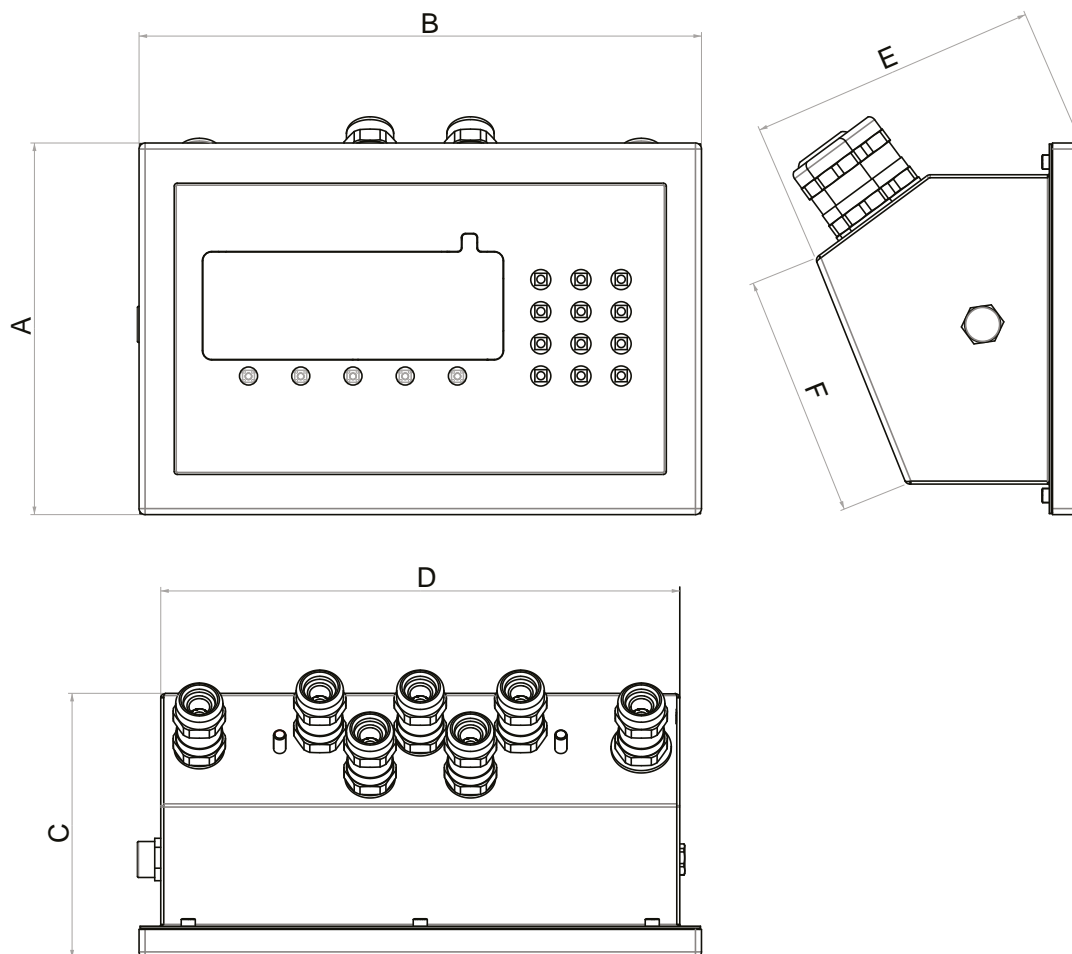

Disegno tecnico (mm)



Dimensioni			
A	185 mm	D	258.4 mm
B	280 mm	E	144 mm
C	132 mm	F	121 mm

LISTA PRINCIPALI
OPZIONI E ACCESSORI
SERIE DFW

Opzioni e accessori principali

		DFWX	DFWX HYGIENX®	DFWXS	DFWIECEXBATCH1	DFWL	DFWLB	DFWPM	DFWLI	DFWXP	DFWR	DFWT	DFWKR	DFWDXT	DFWKXT	DFW IECEX	DFWATEX	DFWATEX2GDF	DFWIECEX3GD	DFWATEX3GD	DFWK HYGIENX®	Codice	
	Alibi memory e Orologio Calendario per indicatore DFWIECEX.															•						ALM-IECEX	
	Versione con caricabatterie AU.						•	•														AUS-V4	
	Cavo di collegamento per batteria DFWBP76ATEXD.																•					BTCB2GD	
	Cavo di collegamento per batteria BP6ESTATEX3GD.																		•			BTCB3GD	
	Programma per rilevamento dei picchi di peso o conversione kg/N.					•	•		•	•	•					•						DFWPK	
	Scheda di uscita analogica a sicurezza intrinseca, 4..20 mA, 0..10 Vdc.				•																	IECEXANOUT	
	Staffa per montaggio dell'indicatore a pannello.				•											•					•	PANEL-ST	
	Alimentatore 24 Vdc per barriera di protezione PFANOUTEX.				•											•						PFANOUTEXPW	
	Versione con cavo d'alimentazione AU.												•			•						PWCORDAUSVDE	
	Versione con cavo d'alimentazione BS1363 (presa UK).												•			•						PWCORDUKVDE	
	Cavo RS232/C I=1,5 m per collegamento a PC.												•									RSCBP2P	
	Versione con caricabatterie UK.						•	•														UK-V4	
	Versione con caricabatterie US.						•	•														US-V4	
	Alimentatore IECEX e ATEX per DFWIECEX con ingresso 110-230 Vac. Include cavo in ingresso per collegamento a rete (6 m) e cavo in uscita per collegamento a indicatore (3 m).				•											•						IECEXPW	
	Alimentatore IECEX e ATEX per DFWIECEX con ingresso 24 V (AC o DC). Include cavo in ingresso per collegamento a rete (6 m) e cavo in uscita per collegamento a indicatore (3 m).				•											•						IECEXPW24	

SERIE 3590

INDICATORI DI PESO

SERIE DFW

PC INDUSTRIALI

SERIE 6116













RIPETITORI DI PESO

ALTRI STRUMENTI

TRASMETTITORI DI PESO

SOFTWARE PC

Opzioni e accessori principali

		DFWX	DFWX HYGIENX®	DFWXS	DFWIECEXBATCH1	DFWL	DFWLB	DFWPM	DFWLI	DFWXP	DFWR	DFWT	DFWKR	DFWDXT	DFWKXT	DFW IECEX	DFWATEX	DFWATEX2GDF	DFWIECEX3GD	DFWATEX3GD	DFWK HYGIENX®	Codice	
	Cavo armato 4x1 mm ² (idoneo per zone Ex). Guaina interna in mescola di PVC.																	•	•			EXACBPW	
	Software omologato per la registrazione delle pesate a PC (alibi virtuale) e libreria API integrata per l'interfacciamento con altri software.	•	•	•												•						D-LEGAL	
	Versione con cavo d'alimentazione US tipo B. (Giappone, Nord e Centro America).												•									PWCORDUSVDE	
	Kit 10 espansori metallici da PG9 a PG11, IP68 (ø max cavo 12 mm).					•	•	•	•	•	•		•	•								• PG9PG11C	
	Kit 10 espansori metallici da PG9 a PG13, IP68 (ø max cavo 12 mm).					•	•	•	•	•	•		•	•								• PG9PG13C	
	Kit per ricarica della batteria IECEXB (ricarica in zona sicura). Composto da caricabatterie certificato mod. IECEXCB e alimentatore con presa 230 Vac (cavo VDE).															•						IECEXCBAL	
I/O	Scheda con 4 ingressi e 4 uscite digitali optoisolate, a sicurezza intrinseca, per pilotaggio di dispositivi in zona a rischio di esplosione.															•						IECEX4IN4OUT	
	Porta seriale RS485 a sicurezza intrinseca, per comunicazione in zona ATEX. Distanza massima di comunicazione 200 m.				•											•						485IECEX	
	Cavo con connettore per collegamento della batteria IECEXB a indicatore DFWIECEX. Lunghezza 1,2 m.															•						BTCBIECEX	
	Software PC per pesatura automezzi. Abbinabile ad indicatori di peso serie DFW, DGT e 3590.							•	•	•			•	•	•			•	•			WEITRUCK-1	
	Installazione della barriera zener ZBA1S / PFB485EX all'interno del case dell'indicatore.				•											•				•		ZBINST	
	Ripetitore alfanumerico RS485 con display a LED multicolore da 110 mm. Completo di cavo RS485 da 10m con connettore IP67.										•											GLR100	

Opzioni e accessori principali

		DFWX	DFWX HYGIENX®	DFWXS	DFWIECEXBATCH1	DFWL	DFWLB	DFWPM	DFWLI	DFWXP	DFWR	DFWT	DFWKR	DFWDXT	DFWKXT	DFW IECEX	DFWATEX	DFWATEX2GDF	DFWIECEX3GD	DFWATEX3GD	DFWX HYGIENX®	Codice	
	Valvola a otturatore a 3/2 vie, con valvola Piezopilot, sovrapposta, normalmente chiusa (NC). Compatibile con le uscite digitali DFWIECEX. Conforme alla direttiva ATEX e allo schema di certificazione IECEX.				•											•						PPVIECEX	
	Valvola a otturatore a 3/2 vie, con valvola Piezopilot, sovrapposta, normalmente chiusa (NC). Compatibile con le uscite digitali DFWIECEX. Conforme alla direttiva ATEX.				•											•						PPVEX	
	Ripetitore di peso ATEX 3GD con display a LED da 60 mm. Contenitore in acciaio INOX IP68 e tastiera a 5 tasti.																			•		DGT60R3GD2	
	Pressacavo PG9 per DFW e 3590 serie IECEX Diametro cavo: da 4 a 7 mm o da 7 a 10 mm.				•											•						PG9-IECEX	
	Pressacavo PG7 per DFW e 3590 serie IECEX Diametro cavo: da 4 a 7 mm.				•											•						PG7-IECEX	
	Pressacavo PG13 per DFW e 3590 serie IECEX Diametro cavo: da 5,5 a 8 mm, da 8 a 10,5 mm o da 10,5 a 13 mm.				•											•						PG13-IECEX	
	Software per la registrazione delle pesate a PC (per uso interno) e libreria API integrata per interfacciamento con altri software.				•											•						D-API	
	Cavo armato 6x0,25 mm ² (idoneo per zone Ex). Guaina interna in PVC, diametro 5mm.				•											•	•	•				LCCBA	
	Barriera di protezione per uscita analogica in corrente, in configurazione 0..20 mA o 4..20 mA, per collegamento diretto in zona sicura. Lunghezza Max cavo: 200 m.				•											•						PFANOUTEX	
	Cavo ETHCBEX completo di pressacavo e connettori. Lunghezza 10 m.																			•	•	ETHCBEX10M	
	Cavo connessione RS485 per serie Fieldbus a CPU. Lunghezza 20 cm.															•						191750	
	Indicatore a 5 tasti con alimentatore esterno. NON INCLUSI: batteria interna, porta RJ45, pressacavi e tappi. Non prevede alcuna opzione installata in fabbrica.									•												DFW1	

SERIE 3590

INDICATORI DI PESO

SERIE DFW

PC INDUSTRIALI

SERIE 616







RIPETITORI DI PESO

ALTRI STRUMENTI











TRASMETTITORI DI PESO

SOFTWARE PC









Opzioni e accessori principali

INDICATORI DI PESO	DESCRIZIONE	DFWX	DFWX HYGIENX®	DFWXS	DFWIECEXBATCH1	DFWL	DFWLB	DFWPM	DFWLI	DFWXP	DFWR	DFWT	DFWKR	DFWDXT	DFWKXT	DFWIECEX	DFWATEX	DFWATEX2GDF	DFWIECEX3GD	DFWATEX3GD	DFWK HYGIENX®	Codice	
SERIE 3590	 Barriera di protezione per RS485, per collegamento diretto in zona sicura. Lunghezza Max cavo: 200 m.				•									•	•	•	•	•		•		PFB485EX	
INDICATORI DI PESO	 Set di connettori per fibra ottica per collegamento indicatore di peso a convertitore fibra ottica/RS232.																	•	•			CNFOPT	
SERIE DFW	 Batteria ricaricabile esterna IECEX e ATEX per DFWIECEX, capacità 9 Ah, con connettore per sgancio rapido.															•						IECEXBP	
PC INDUSTRIALI	Interfaccia Wireless Personal Area Network (WPAN) integrata, per zona a rischio di esplosione. Distanza massima di comunicazione 10 m. Disponibile solo per indicatori DFWIECEX. Servizio di montaggio incluso.				•											•						<i>tbd</i>	
SERIE 616	 Dichiarazione di conformità d'assieme ATEX. Sistema Ex II 2G IIC T4 Gb X e Ex II 2D IIIC T135 °C Db X (Ta=0 °C/+40 °C), con relativa etichetta del sistema completo, per indicatore di peso Dini Argeo DFWIECEX collegato a struttura meccanica con celle di carico ATEX (ogni cella deve essere certificata con opzione CCATEX). Fornito con documento descrittivo dell'assieme e dichiarazione di conformità ATEX EU dell'assieme (EN e IT).				•											•						EXDC	
RIPETITORI DI PESO	 Barriera Zener a sicurezza intrinseca a tre canali. Specifica per collegamento a celle di carico, per montaggio su barra DIN in area sicura o in custodia antideflagrante.					•	•		•	•	•			•	•						•	ZBA1S	
ALTRI STRUMENTI	 Trasmettitore di peso per barra DIN, con 2 IN, 2 OUT e uscita analogica. Tastiera a 5 tasti e display a LED. Programma di pesatura multifunzione.																	•	•			DGT1SAN	
TRASMETTITORI DI PESO																							
SOFTWARE PC																							



Scatole / Schede di giunzione - Cavi cella

		DFWX	DFWX HYGIENX®	DFWXS	DFWIECEXBATCH1	DFWL	DFWLB	DFWPM	DFWLI	DFWXP	DFWR	DFWT	DFWKR	DFWDXT	DFWKXT	DFWIECEX	DFWATEX	DFWATEX2GDF	DFWIECEX3GD	DFWATEX3GD	DFWK HYGIENX®	Codice	
	Scheda interna per connessione rapida di più canali (equalizzati).									•	•	•		•	•							• DFW4CH	
	Cavo LCCBC + prolunga da 10 m.	•		•		•	•		•	•	•			•	•							LCCB10C	
	Cavo LCCBC + prolunga da 5 m.	•		•		•	•		•	•	•			•	•							LCCB5C	
	Cavo schermato 6x0,25 mm ² (idoneo per zone Ex). Guaina interna in PVC. Schermatura a treccia in rame stagnato. Guaina esterna in PVC, diametro 5,8 mm.				•											•	•	•				LCCB	
	Cavo per collegamento piattaforma a indicatore, l=50 cm. Connettore femmina a saldare.	•		•		•	•		•	•	•			•	•							LCCBC	
	Scatola di equalizzazione INOX fino a 4 celle di carico. Grado di protezione IP68/IP69K, con 4 + 1 pressa cavi.																					• JB4QIP69K	













Salvataggio pesate

		DFWX	DFWX HYGIENX®	DFWXS	DFWIECEXBATCH1	DFWL	DFWLB	DFWPM	DFWLI	DFWXP	DFWR	DFWT	DFWKR	DFWDXT	DFWKXT	DFWIECEX	DFWATEX	DFWATEX2GDF	DFWIECEX3GD	DFWATEX3GD	DFWK HYGIENX®	Codice	
	Set 5 chiavette USB per memorizzazione pesate.									•	•	•	•	•	•							USBK	
	Interfaccia interna per salvataggio dati su chiave USB. Chiave USB fornita di serie.									•	•	•		•	•							USBC-1	
	Interfaccia a pannello per salvataggio dati su chiave USB. Completa di chiave USB per PC.													•								USBCKR-1	
	Porta USB integrata per salvataggio dati su chiave USB. Da abbinare ad indicatori di peso DFWLI e DFWLKI. Chiave USB fornita di serie.								•													USBDFWL-1	
	Software PC "WeiMonitor" per monitoraggio/registrazione pesate eseguite sulla bilancia collegata, in tempo reale (il prezzo accanto si riferisce alla licenza per gestione di una bilancia).	•				•	•		•	•	•	•	•	•	•		•		•	•	•	SWM	

Omologazione

	Descrizione	DFWX	DFWX HYGIENX®	DFWXS	DFWIECEXBATCH1	DFWL	DFWLB	DFWPM	DFWLI	DFWXP	DFWR	DFWT	DFWKR	DFWDXT	DFWKXT	DFW IECEX	DFWATEX	DFWATEX2GDF	DFWIECEX3GD	DFWATEX3GD	DFWK HYGIENX®	Codice		
	Omologazione per l'Australia, per singola piattaforma/bilancia.				•	•	•		•	•	•				•	•	•	•	•	•	•	•	ECEM-AU	
	Targhette e modulo Welmec per una bilancia. PREZZO NETTO. Servizio disponibile in abbinamento a indicatore Dini Argeo.	•	•	•	•	•	•		•	•	•	•	•	•	•	•	•	•	•	•	•	•	KCEM	

Stampanti/Etichettatrici

	Descrizione	DFWX	DFWX HYGIENX®	DFWXS	DFWIECEXBATCH1	DFWL	DFWLB	DFWPM	DFWLI	DFWXP	DFWR	DFWT	DFWKR	DFWDXT	DFWKXT	DFW IECEX	DFWATEX	DFWATEX2GDF	DFWIECEX3GD	DFWATEX3GD	DFWK HYGIENX®	Codice		
	Personalizzazione stampe per serie DFW e DFWL. Prezzo NETTO.	•		•				•	•	•	•	•	•	•	•								CNFSERV	
	Servizio di caricamento di una code-page personalizzata, per stampante TPR. Codepage standard: PC437 (USA, EUROPA CENTRALE).	•		•				•	•	•	•	•	•	•	•				•	•			CODEPG	
	Etichettatrice a trasferimento termico o termica diretta. Fornito di meccanismo spellcolatore di serie. Dimensione massima di stampa 25400 x 108 mm.	•		•				•	•	•				•	•					•	•	LP542TE		
	Stampante termica solidale in acciaio INOX IP65.													•	•							TPRXT		
	Stampante termica da tavolo. Per indicatore di peso, con contenitore in ABS IP40, cavo di collegamento da 1,5 m e alimentatore interno. Rotolo di carta termica incluso di serie.						•		•										•	•		OBTPRB		
	Etichettatrice termica diretta o trasferimento. Spellcolatore opzionale. Dimensione massima di stampa 25400 x 108 mm. Ø massimo del rotolo 203 mm e larghezza fino a 118 mm. Rotolo di etichette e nastro pigmentato non inclusi.	•		•				•	•	•				•	•							SMTPLUS-2		
	Kit spellcolatore e riavvolgitore per etichettatrice SMTPLUS-1.													•								SMTRPK-1		
	Stampante termica da tavolo con taglierina. Rotolo di carta non incluso.	•		•																		PR80-3		

Stampanti/Etichettatrici

📷	Descrizione	DFWX	DFWX HYGIENX®	DFWXS	DFWIECEXBATCH1	DFWL	DFWLB	DFWPM	DFWLI	DFWXP	DFWR	DFWT	DFWKR	DFWDXT	DFWKXT	DFW IECEX	DFWATEX	DFWATEX2GDF	DFWIECEX3GD	DFWATEX3GD	DFWK HYGIENX®	Codice	
	Cavo con connettore AMP RS232 l = 1,5 m, per stampanti LP542xx, SMTPLUS.	•		•																		RSCBLPA	
	Cavo con connettore AMP RS232 l = 10 m, per stampanti LP542xx, SMTPLUS.	•		•																		RSCBLPA10M	
	Cavo lungo 1,5 m per collegamento alla stampante PR80-3.	•		•																		RSCBSHTP	
	Cavo lungo 10 m per collegamento alla stampante PR80-3.	•		•																		RSCBSHTP10M	

Interfacce di comunicazione

📷	Descrizione	DFWX	DFWX HYGIENX®	DFWXS	DFWIECEXBATCH1	DFWL	DFWLB	DFWPM	DFWLI	DFWXP	DFWR	DFWT	DFWKR	DFWDXT	DFWKXT	DFW IECEX	DFWATEX	DFWATEX2GDF	DFWIECEX3GD	DFWATEX3GD	DFWK HYGIENX®	Codice		
	Porta bidirezionale RS485 per serie DFW.									•	•	•	•	•						•		DF485	🔒	
	Porta RS485 ATEX, per DFWATEX2GDF e DFWATEX2GDIO.																	•	•			DF485EX	🔒	
	Interfaccia RS485 interna (montaggio e pressacavo escluso).						•	•												•	•	RS485C	🔒	
	Alibi memory (memoria fiscale, max 120.000 pesate) per trasmissione omologata del peso a PC/PLC o memorizzazione su MMC/USB.					•	•		•	•	•			•	•					•	•	•	ALMEM-1	🔒
	Alibi memory per indicatore ATEX 2GD (memoria fiscale, max 120.000 pesate) per trasmissione omologata del peso a PC/PLC.																•						ALMEMATEX	🔒
	Uscita analogica interna optoisolata, 0-4/20 mA, 0-10VDC. (pressacavo escluso). Per indicatori serie DFW, 3590 e CPW. Uscita -10/+10 VDC su richiesta, solo in fase d'ordine.									•	•		•	•	•						•		DAC160-2	🔒
	Uscita analogica optoisolata, 0-4/20 mA, 0-10Vdc. Montaggio incluso. *Necessaria scheda carrier board (CBD).	•		•																			FO-ANOUT	
	Interfaccia 2 IN / 6 OUT interna (richiede FW 05.05.00 o superiore).								•	•	•			•	•							•	DFIO-1	🔒
	Modulo radio 2.4 GHz esterno per PC, con cavo USB l=1 m. Alimentazione diretta dalla porta USB. Distanza max. di funzionamento in condizioni ambientali e di installazione adeguate: 45 m indoor, 140 outdoor. 39 canali configurabili.									•	•	•	•	•	•							•	OBRF2G4-USB	

SERIE 3590

INDICATORI DI PESO

SERIE DFW

PC INDUSTRIALI

SERIE 6116











RIPETITORI DI PESO

ALTRI STRUMENTI









TRASMETTITORI DI PESO

SOFTWARE PC

Interfacce di comunicazione

INDICATORI DI PESO	DESCRIZIONE	DFWX	DFWX HYGIENX®	DFWXS	DFWIECEXBATCH1	DFWL	DFWLB	DFWPM	DFWLI	DFWXP	DFWR	DFWT	DFWKR	DFWDXT	DFWKXT	DFWIECEX	DFWATEX	DFWATEX2GDF	DFWIECEX3GD	DFWATEX3GD	DFWK HYGIENX®	Codice	
SERIE 3590	 Modulo radio 2.4 GHz interno con protezione IP69K, montaggio incluso. Distanza massima di funzionamento fino a 60 m INDOOR, e fino a 80 m OUTDOOR Max. 38 canali configurabili. (RF2G4X69K deve essere abbinato ad un altro modulo radio). NOTA: necessita scheda carrier board (FO-CBD).	•	•	•																		FO-RF2G4	
SERIE DFW	 Modulo radiofrequenza 2.4 GHz completo di porta TTL. Distanza massima di funzionamento in condizioni ambientali e di installazione adeguate: 45 m indoor, 140 m outdoor.					•																RF2G4-TTL	
PC INDUSTRIALI	 Modulo radio 2.4 GHz interno. Distanza massima di funzionamento in condizioni ambientali e di installazione adeguate: 45 m indoor, 140 m outdoor. Max. 39 canali configurabili. (RF2G4 deve essere abbinato ad un altro modulo radio).								•													RF2G4	
SERIE 616	 Scheda per installazione interna con 2 ingressi e 6 uscite digitali optoisolate, montaggio incluso.	•		•																		FO-DFIO	
ALTRI STRUMENTI	Porta Ethernet TCP/IP - Modbus TCP, montaggio incluso.				•																	FO-ETH	
RIPETITORI DI PESO	Porta Ethernet TCP/IP - Modbus TCP, montaggio incluso. L'opzione non include il pressacavo per il cavo ethernet. *Pressacavo igienico fornito di serie insieme al cavo cod. ETH5MC-HGX.			•																			
TRASMETTITORI DI PESO	Porta di comunicazione WiFi con antenna IP68/IP69K, montaggio incluso.	•	•	•																		FO-WIFI	
SOFTWARE PC	 Scheda Alibi Memory, montaggio incluso.	•	•	•																		FO-ALMEM	
	Scheda per installazione integrata dei moduli opzionali Radio 2,4Ghz o Wireless Personal Area Network (WPAN).		•	•																		FO-CBD	
	 Modulo radio 2.4 GHz interno con protezione IP69K. Distanza massima di funzionamento in condizioni ambientali e di installazione adeguate: 45 m indoor, 140 m outdoor.																					• RF2G469K	
	Modulo radiofrequenza 2.4 GHz per zone ATEX 2 & 22. Involucro di protezione in ABS IP66, cavo armato da 3 m e alimentazione da indicatore.																					• OBRF2G4-3GD	

Interfacce di comunicazione

		DFWX	DFWX HYGIENX®	DFWXS	DFWIECEXBATCH1	DFWL	DFWLB	DFWPM	DFWLI	DFWXP	DFWR	DFWT	DFWKR	DFWDXT	DFWKXT	DFWIECEX	DFWATEX	DFWATEX2GDF	DFWIECEX3GD	DFWATEX3GD	DFWK HYGIENX®	Codice		
	Modulo Radio 2.4 GHz esterno, con cavo l= 3 m. Involucro in ABS IP65, alimentata da indicatore. Distanza max in condizioni ambientali e di installazione adeguate: 45 m indoor, 140 m outdoor. 39 canali configurabili.								•	•	•			•	•							•	OBRF2G4	
	Modulo esterno per comunicazione in Radiofrequenza 2,4GHz. Dotato di cavo da 3 m. Progettato per il grado di protezione IP66. Distanza massima di funzionamento fino a 60 m INDOOR, e fino a 80 m OUTDOOR. Da collegare a una porta RS232. Include pressacavo PG9 per indicatore.	•		•																			OBRF2G4X	
	Modulo esterno per comunicazione in Radiofrequenza 2,4GHz, con porta USB tipo A, per PC. Dotato di cavo da 1 m. Progettato per il grado di protezione IP66. Distanza massima di funzionamento fino a 60 m INDOOR, e fino a 80 m OUTDOOR.	•		•																			OBRF2G4X-USB	
	Modulo esterno per comunicazione Wireless Personal Area Network (WPAN). Dotato di cavo da 3 m. Progettato per il grado di protezione IP66. Distanza massima di funzionamento fino a 30 m INDOOR, e fino a 100 m OUTDOOR. Da collegare tramite RS232. È incluso un pressacavo PG9 per l'indicatore.	•		•																			OBRFPANX-LE	
	Modulo esterno per comunicazione WPAN classica. Dotato di cavo da 3 m. Progettato per grado di protezione IP66. Distanza operativa massima fino a 30 m INDOOR e fino a 100 m OUTDOOR. Da collegare tramite RS232. È incluso un pressacavo PG9 per l'indicatore.	•		•																			OBRFPANX-CL	
	Convertitore per barra DIN fibra ottica/RS232 per fibra ottica sintetica lunghezza massima 100m (lunghezze maggiori a preventivo). Per collegamento a PC, PLC.																•	•					FBDIN100	
	Interfaccia Wi-Fi interna. Per collegamento senza fili (tramite access point) al sistema informatico aziendale.								•	•	•	•											WIFITD-3	

SERIE 3590

INDICATORI DI PESO

SERIE DFW

PC INDUSTRIALI

SERIE 6116













RIPETITORI DI PESO

ALTRI STRUMENTI

TRASMETTITORI DI PESO

SOFTWARE PC

Interfacce di comunicazione

	Descrizione	DFWX	DFWX HYGIENX®	DFWXS	DFWIECEXBATCH1	DFWL	DFWLB	DFWPM	DFWLI	DFWXP	DFWR	DFWT	DFWKR	DFWDXT	DFWKXT	DFW IECEX	DFWATEX	DFWATEX2GDF	DFWIECEX3GD	DFWATEX3GD	DFWK HYGIENX®	Codice	
	Interfaccia Wi-Fi interna. Per collegamento senza fili (tramite access point) al sistema informatico aziendale.									•	•	•	•									WIFITD-3	
	Interfaccia Wi-Fi interna. Per collegamento senza fili (tramite access point) al sistema informatico aziendale.								•					•	•							WIFITPWLK-2	
	Interfaccia Wi-Fi interna con protezione IP69K. Per collegamento senza fili (tramite access point) al sistema informatico aziendale.																					• WIFITD69K	
	Interfaccia Wireless Personal Area Network (WPAN) interna. Per connessione wireless della bilancia a tablet, smartphone, PC portatile o lettori di codici a barre.					•	•		•	•	•	•	•	•	•							• WPAN-CL	
	Interfaccia Wireless Personal Area Network (WPAN), completa di antenna e kit di montaggio IP68/IP69K. Necessita di scheda carrier board (FO-CBD).	•	•	•																		FO-WPANX-LE	
	Interfaccia Wireless Personal Area Network (WPAN) Classic, completa di antenna e kit di montaggio IP68/IP69K. Montaggio incluso. Necessita di scheda carrier board (FO-CBD).	•	•	•																		FO-WPANX-CL	
	Interfaccia Ethernet interna. Velocità 10-100 Mbps, protocolli TCP, UDP, IP, ARP, ICMP, Ethernet Mac.								•	•	•	•	•	•	•				•	•	•	ETHD	
	Modulo esterno per lettura e compensazione dell'inclinazione del sistema di pesatura, omologato per utilizzo in rapporto con terzi, da abbinare a indicatori serie DFWX. Collegamento in 232 (485 su richiesta). Cavo fornito di serie, lunghezza 3m.	•		•																		LEVEL3AX	

Cavi di collegamento



		DFWX	DFWX HYGIENX®	DFWXS	DFWIECEXBATCH1	DFWL	DFWLB	DFWPM	DFWLI	DFWXP	DFWR	DFWT	DFWKR	DFWDXT	DFWKXT	DFWIECEX	DFWATEX	DFWATEX2GDF	DFWIECEX3GD	DFWATEX3GD	DFWK HYGIENX®	Codice	
	Cavo RS232 l = 1,5 m per stampanti LP542xx, SMTPLUS, PR80.									•	•	•	•	•	•					•		RSCBLP	S1
	Cavo RS232 l = 10 m per stampanti LP542xx, SMTPLUS, PR80.																	•	•			RSCBLP10M	S1
	Cavo seriale RS232/C - DB9/RJ11 - l = 1,5 m.					•		•												•		RSCBRJ	S1
	Cavo seriale RS232/C - DB9/RJ11 - l = 10 m.					•	•	•	•	•				•	•					•	•	RSCBRJ10M	S1
	Cavo twistato schermato a 4 conduttori accoppiati (2x2x0,34 mm ²), per comunicazione RS485 o per uscita analogica. Guaina interna in poliolefina.	•	•														•					RSCBTW	
	Cavo a fibra ottica sintetica. €/m (Min. 10 m). Attenzione: necessita di un set di connettori per fibra ottica CNFOPT.								•	•		•	•	•							•	CBFOPT	S2
	Cavo schermato 10x0,25 mm ² (idoneo per zone Ex). Guaina in PVC, diametro 7,5 mm.	•	•	•													•					CB10P	
	Cavo convertitore USB PC/RS485, l = 1,5 m. Completo di pressacavo metallico PG9	•	•					•	•	•			•	•							•	RSCBUSB485	
	Cavo Ethernet, l = 1,5 m. Completo di pressacavo, per connessione tra indicatore e rete PC.																					ETHCBRJ	S1
	Cavo convertitore USB PC/RS232 DB9, l = 1,5 m. Connettore USB/DB9.								•	•	•	•	•	•								RSCBUSBKR	
	Cavo convertitore USB PC/RS232, l = 1,5 m. Connettore USB/RJ11.					•																RSCBUSB-1	
	Modulo radio 2.4 GHz interno. Distanza massima di funzionamento in condizioni ambientali e di installazione adeguate: 45 m indoor, 140 m outdoor. Max. 39 canali configurabili. (RF2G4 deve essere abbinato ad un altro modulo radio).			•				•														RSCBUSBPG	S1
	Cavo multipolare (4x2xAWG24) idoneo per connessioni ethernet in zone Ex (connettori e pressacavo installati solo con servizio S6).																		•	•		ETHCBEX	S6
	(S1) Cavo RS232 per collegamento a 3590EGT.																				•	RSCBSHG	S1
	Cavo convertitore USB PC/RS232, l = 1,5 m. Connettore USB lato PC, puntalini lato bilancia. Pressacavo PG9 compreso.	•																				RSCBUSB3P	

Il servizio S1 comprende:
 - Installazione dell'opzione con l'aggiunta di eventuali accessori meccanici di montaggio (se non in dotazione all'opzione)
 - Configurazione (se necessaria)
 - Collaudo



Cavi di collegamento

📷	Descrizione	DFWX	DFWX HYGIENX®	DFWXS	DFWIECEXBATCH1	DFWL	DFWLB	DFWPM	DFWLI	DFWXP	DFWR	DFWT	DFWKR	DFWDXT	DFWKXT	DFW IECEX	DFWATEX	DFWATEX2GDF	DFWIECEX3GD	DFWATEX3GD	DFWK HYGIENX®	Codice		
			Cavo schermato Ethernet lungo 3 m per il collegamento tra balance/in rete.	•																				
	Cavo schermato Ethernet lungo 5 m per il collegamento tra balance/in rete.	•																				ETH5MC	🔧	
	Cavo Ethernet, l = 5 m. Completo di pressacavo igienico, per connessione tra indicatore e rete PC.	•																				ETH5MC-HGX	🔧	





Semaforo solidale

📷	Descrizione	DFWX	DFWX HYGIENX®	DFWXS	DFWIECEXBATCH1	DFWL	DFWLB	DFWPM	DFWLI	DFWXP	DFWR	DFWT	DFWKR	DFWDXT	DFWKXT	DFW IECEX	DFWATEX	DFWATEX2GDF	DFWIECEX3GD	DFWATEX3GD	DFWK HYGIENX®	Codice		
			Semaforo a 3 vie in acciaio INOX (per indicatori con uscite relé). Per montaggio solidale a indicatori INOX della gamma "XT". Cavo di collegamento e alimentazione da indicatore.													•	•							
	Semaforo a 3 vie in ABS (per indicatori con uscite relé). Segnale acustico di allarme, cavo di collegamento, alimentazione da indicatore.									•	•											OBCLTP	🔧	







Orologio Calendario / Data & Ora

📷	Descrizione	DFWX	DFWX HYGIENX®	DFWXS	DFWIECEXBATCH1	DFWL	DFWLB	DFWPM	DFWLI	DFWXP	DFWR	DFWT	DFWKR	DFWDXT	DFWKXT	DFW IECEX	DFWATEX	DFWATEX2GDF	DFWIECEX3GD	DFWATEX3GD	DFWK HYGIENX®	Codice		
			Orologio calendario per stampa/visualizzazione della data e ora.	•		•																		
	Orologio calendario per stampa/visualizzazione della data e ora con PCB, morsetti, scatola in plastica ed etichette con marcatura UL (se presenti).					•	•		•	•	•				•	•			•	•	•	DFCLK	🔧	









Ripetitori di peso

		DFWX	DFWX HYGIENX®	DFWXS	DFWIECEXBATCH1	DFWL	DFWLB	DFWPM	DFWLI	DFWXP	DFWR	DFWT	DFWKR	DFWDXT	DFWKXT	DFW IECEX	DFWATEX	DFWATEX2GDF	DFWIECEX3GD	DFWATEX3GD	DFWK HYGIENX®	Codice		
	Ripetitore di peso con display a LED da 100 mm. Contenitore in acciaio INOX IP68, tastiera a 5 tasti, valvola per regolare l'umidità e la pressione.						•		•	•	•	•	•	•	•							•	DGT100R-1	
	Programma per trasformare un indicatore di peso in ripetitore. Da abbinare a indicatori di peso della gamma DFW e DGT.					•	•		•	•	•							•	•	•	•	•	MSTSLV	
	Ripetitore di peso con display LED da 60 mm. Contenitore in acciaio INOX IP68, tastiera 5 tasti e valvola per regolare l'umidità e la pressione e protocollo configurabile.																					•	DGT60R-1	
	Ripetitore alfanumerico RS485 con display a LED multicolore da 110 mm, involucro in acciaio INOX e grado di protezione IP68.																					•	GLR100I	



Colonne, staffe di supporto, visiere

		DFWX	DFWX HYGIENX®	DFWXS	DFWIECEXBATCH1	DFWL	DFWLB	DFWPM	DFWLI	DFWXP	DFWR	DFWT	DFWKR	DFWDXT	DFWKXT	DFW IECEX	DFWATEX	DFWATEX2GDF	DFWIECEX3GD	DFWATEX3GD	DFWK HYGIENX®	Codice		
	Staffa in acciaio INOX per montaggio su colonna della batteria "IECEXB".															•							EXSTFA12	
	Staffa in acciaio INOX per montaggio su colonna della batteria ATEX. Compatibile con "DFWBP76ATEX..", "IECEXB", "BP6ESTATEX3GD.." e "BP6V12A".																•			•			STFA12	
	Staffa in acciaio INOX AISI 304, inclinazione regolabile. Per montaggio dell'indicatore di peso a parete.								•	•	•			•	•		•	•			•	•	STFR-1	
	Staffa in acciaio INOX AISI 304, da parete. Per montaggio dell'indicatore di peso.									•	•			•	•		•	•			•	•	STFI-1	
	Staffa in acciaio INOX AISI 304, inclinazione regolabile. Per montaggio di indicatori di peso IECEX a parete.					•										•				•			EXSTFR	
	Staffa in acciaio INOX AISI 304, da parete. Per montaggio di indicatori di peso IECEX.					•										•					•		EXSTFI	

Opzioni per installazioni ATEX

INDICATORI DI PESO	DESCRIZIONE	DFWX	DFWX HYGIENX®	DFWXS	DFWIECEXBATCH1	DFWL	DFWLB	DFWPM	DFWLI	DFWXP	DFWR	DFWT	DFWKR	DFWDXT	DFWKXT	DFWIECEX	DFWATEX	DFWATEX2GDF	DFWIECEX3GD	DFWATEX3GD	DFWK HYGIENX®	Codice	
SERIE 3590	 Scatola di equalizzazione ATEX in ABS IP67 per max. 4 celle. 4 + 1 pressa cavi.					•	•		•	•	•	•		•	•					•		JB4QA	
INDICATORI DI PESO	 Scatola di equalizzazione ATEX, INOX IP66, fino a 4 celle. 4 + 1 pressa cavi.					•	•		•	•	•	•		•	•					•		JB4QAI	
SERIE DFW	 Kit 3 barriere Zener ATEX per celle di carico, in scatola in ABS. Per max 4 celle da 350 ohm, per sistemi di pesatura a sicurezza intrinseca in area pericolosa.					•	•		•	•	•	•		•	•					•		KMB4-1	
PC INDUSTRIALI	 Kit scatola ATEX in ABS completa di barriera ZBA1S per celle di carico. Per sistemi di pesatura a sicurezza intrinseca in area pericolosa. Dimensioni 179x359x166,5 mm.					•	•		•	•	•	•		•	•					•		KZBA-1	
SERIE 616	 Cavo schermato blu 6x0,22 mm ² , solo per assiemi EX i (2GD). Guaina interna in PVC. Schermatura a treccia in rame stagnato. Guaina esterna in Poliuretano, diametro 5,8 mm.					•	•	•	•	•	•	•		•	•	•	•	•	•			EXCB6	
ALTRI STRUMENTI	 Dichiarazione di conformità ATEX di assieme. Tipo Ex II 2G IIC T4 Gb X e Ex II 2D IIIC T197 °C Db X, con relativa etichetta di assieme, per indicatore ATEX Dini Argeo collegato a struttura meccanica con celle di carico ATEX (ogni cella deve essere certificata con CCATEX). Completa di stampa del documento descrittivo d'assieme e dichiarazione di conformità ATEX di assieme (EN e IT).																		•	•		DCATEX2GD	
TRASMETTITORI DI PESO	 Dichiarazione ATEX di assieme per sistema con barriere Zener Dini Argeo. Tipo Ex II 2G IIC T6 Gb X e Ex II 2D IIIC T125 °C Db X, con relativa etichetta di assieme, per indicatore di peso collegato a barriere zener Dini Argeo, connesse a struttura meccanica con celle di carico ATEX (ogni cella deve essere certificata con CCATEX). Completa di stampa del documento descrittivo d'assieme e dichiarazione di conformità ATEX di assieme (EN e IT).					•	•		•	•	•	•		•	•					•		DCATEXMB4	





Opzioni per installazioni ATEX

	Descrizione	DFWX	DFWX HYGIENX®	DFWXS	DFWIECEXBATCH1	DFWL	DFWLB	DFWPM	DFWLI	DFWXP	DFWR	DFWT	DFWKR	DFWDXT	DFWKXT	DFW IECEX	DFWATEX	DFWATEX2GDF	DFWIECEX3GD	DFWATEX3GD	DFWK HYGIENX®	Codice	
	Dichiarazione di conformità ATEX di assieme. Tipo Ex II 3G IIC T6 Gc X e Ex II 3D IIIC T115 °C Dc X, con relativa etichetta di assieme, per indicatore Dini Argeo certificato ATEX o NON (in quest'ultimo caso da installare in zona sicura) collegato a struttura meccanica con celle di carico ATEX (ogni cella deve essere certificata con CCATEX o CCATEX3GD). Completa di stampa del documento descrittivo d'assieme e dichiarazione di conformità ATEX di assieme (EN, DE, FR, ES e IT).																					DCATEX3GD	









Materiale di consumo

	Descrizione	DFWX	DFWX HYGIENX®	DFWXS	DFWIECEXBATCH1	DFWL	DFWLB	DFWPM	DFWLI	DFWXP	DFWR	DFWT	DFWKR	DFWDXT	DFWKXT	DFW IECEX	DFWATEX	DFWATEX2GDF	DFWIECEX3GD	DFWATEX3GD	DFWK HYGIENX®	Codice		
	50 rotoli di carta termica da 30 m, larghezza 57 mm. Foro 12 mm. Diametro esterno 51 mm.																						RPT57C	

Input / Output digitali

	Descrizione	DFWX	DFWX HYGIENX®	DFWXS	DFWIECEXBATCH1	DFWL	DFWLB	DFWPM	DFWLI	DFWXP	DFWR	DFWT	DFWKR	DFWDXT	DFWKXT	DFW IECEX	DFWATEX	DFWATEX2GDF	DFWIECEX3GD	DFWATEX3GD	DFWK HYGIENX®	Codice	
	Interfaccia 2 IN / 6 OUT interna ATEX 3GD (richiede FW 05.05.00 o superiore).																					DFIO3GD-1	
	Set 2 pressacavi ATEX per PW200XRDxxx. Specifici per utilizzo degli INPUT/OUTPUT su DFWATEX2GDIO o DFWATEX2GDF.																					PW200IO	
	Set 2 pressacavi ATEX per PW200XRDxxx-1. Specifici per utilizzo degli INPUT/OUTPUT su DFWATEX2GDIO o DFWATEX2GDF.																					PW200IO-1	







Alimentatori

📷	Descrizione	DFWX	DFWX HYGIENX®	DFWXS	DFWIECEXBATCH1	DFWL	DFWLB	DFWPM	DFWLI	DFWXP	DFWR	DFWT	DFWKR	DFWDXT	DFWKXT	DFW IECEX	DFWATEX	DFWATEX2GDF	DFWIECEX3GD	DFWATEX3GD	DFWK HYGIENX®	Codice	
	Caricabatterie per zona sicura, per batteria ATEX BP6ESTATEX3GD.																			•		BP6CB	
	Caricabatterie completo per zona sicura, per batterie ATEX DFWBP76ATEXD.																	•				DFWBPAL-2	
	Pacco batteria ATEX esterno, in acciaio INOX IP65, per zone 2 e 22.																			•		BP6ESTATEX3GD	
	Batteria ATEX ricaricabile, per zone 1 & 21. Se abbinata a indicatore di peso DFWATEX necessita di cavo aggiuntivo BTCB2GD.																	•				DFWBP76ATEXD	
	Alimentatore ATEX con ingresso 230 Vac. Uscita 10,5 Vdc a sicurezza intrinseca, completo di custodia Exd, con modi di protezione: ATEX II 2(2)G Ex d [ib Gb] IIC T4 Gb e ATEX II 2(2)D Ex tb [ib Db] IIIC T140 °C Db.																	•	•			PW200XRD230-1	
	Alimentatore ATEX con ingresso 24 Vac. Uscita 10,5 Vdc a sicurezza intrinseca, completo di custodia Exd, con modi di protezione: ATEX II 2(2)G Ex d [ib Gb] IIC T4 Gb e ATEX II 2(2)D Ex tb [ib Db] IIIC T140 °C Db.																	•	•			PW200XRD24A	
	Alimentatore ATEX con ingresso 24 Vdc. Uscita 10,5 Vdc a sicurezza intrinseca, completo di custodia Exd, con modi di protezione: ATEX II 2(2)G Ex d [ib Gb] IIC T4 Gb e ATEX II 2(2)D Ex tb [ib Db] IIIC T140 °C Db.																	•	•			PW200XRD24D-1	

Cover di protezione

📷	Descrizione	DFWX	DFWX HYGIENX®	DFWXS	DFWIECEXBATCH1	DFWL	DFWLB	DFWPM	DFWLI	DFWXP	DFWR	DFWT	DFWKR	DFWDXT	DFWKXT	DFW IECEX	DFWATEX	DFWATEX2GDF	DFWIECEX3GD	DFWATEX3GD	DFWK HYGIENX®	Codice		
	Kit 10 copertine protettive sagomate in plastica trasparente. Per indicatori serie DFWXP o 3590EXP con case in ABS.									•	•	•	•										CVRXP	





Input / Output digitali

		DFWX	DFWX HYGIENX®	DFWXS	DFWIECEXBATCH1	DFWL	DFWLB	DFWPM	DFWLI	DFWXP	DFWR	DFWT	DFWKR	DFWDXT	DFWKXT	DFW IECEX	DFWATEX	DFWATEX2GDF	DFWIECEX3GD	DFWATEX3GD	DFWK HYGIENX®	Codice	
	Kit telecomando a 19 tasti e ricevitore a infrarossi (max 8 m).					•	•			•	•	•	•									DFTL12-1	
	Telecomando in radiofrequenza e ricevitore con prolunga, per installazioni ove sono richieste altre schede opzionali con collegamento su AMP.								•	•	•	•	•	•	•							TLRP	
	(S1) Telecomando in radiofrequenza e ricevitore. 433 MHz, a 6 tasti, per utilizzo fino a 50 m di distanza, in condizioni ambientali adeguate (non compatibile con indicatore ripetitore o opzione MSTSLV).																					• TLR-1	
	Telecomando a radiofrequenza 868MHz a 6 tasti e scatola di ricezione a radiofrequenza, per installazione esterna. Dotato di cavo di 3 m. Da collegare a una porta RS232. Include un pressacavo PG9 supplementare per l'installazione.	•	•																			REMOTE	

Il servizio S1 comprende:

- Installazione dell'opzione con l'aggiunta di eventuali accessori meccanici di montaggio (se non in dotazione all'opzione)
- Configurazione (se necessaria)
- Collaudo

Cavi di alimentazione opzionali

		DFWX	DFWX HYGIENX®	DFWXS	DFWIECEXBATCH1	DFWL	DFWLB	DFWPM	DFWLI	DFWXP	DFWR	DFWT	DFWKR	DFWDXT	DFWKXT	DFW IECEX	DFWATEX	DFWATEX2GDF	DFWIECEX3GD	DFWATEX3GD	DFWK HYGIENX®	Codice	
	Versione con cavo d'alimentazione AU.								•	•	•	•		•	•							• PWCORDAUS	
	Versione con cavo d'alimentazione SEV1011 (presa CH).	•	•	•					•	•	•	•		•	•							• PWCORDCH	
	Versione con cavo d'alimentazione BS1363 (presa UK).								•	•	•	•		•	•							• PWCORDUK	
	Versione con cavo d'alimentazione US tipo B (Giappone, Nord e Centro America).								•	•	•	•		•	•							• PWCORDUS	









Pressacavi PG

📷	Descrizione	DFWX	DFWX HYGIENX®	DFWXS	DFWIECEXBATCH1	DFWL	DFWLB	DFWPM	DFWLI	DFWXP	DFWR	DFWT	DFWKR	DFWDXT	DFWKXT	DFWIECEX	DFWATEX	DFWATEX2GDF	DFWIECEX3GD	DFWATEX3GD	DFWK HYGIENX®	Codice		
			Set 10 pressacavi metallici PG7 per indicatori di peso. Completi di ghiera e guarnizioni.	•		•					•					•	•							
	Set 10 pressacavi PG7 per indicatori in ABS. Completi di ghiera e guarnizioni.					•	•			•	•	•											PG7P	
	Set 10 pressacavi metallici PG9 per indicatori di peso. Completi di ghiera e guarnizioni.	•		•					•					•	•							•	PG9M	
	Set 10 pressacavi PG9 per indicatori in ABS. Completi di ghiera e guarnizioni.					•	•			•	•	•											PG9P	
	Set 10 pressacavi metallici PG7 per indicatori ATEX. Completi di ghiera e guarnizioni. Diametro cavo: da 3 a 6,5 mm.																•	•					PG7EX	
	Set 10 pressacavi metallici PG9 per indicatori ATEX. Completi di ghiera e guarnizioni. Diametro cavo: da 4 a 8 mm.																•	•					PG9EX	
	Set 10 pressacavi metallici PG11 per indicatori di peso.																						•	PG11M
	Set 10 pressacavi metallici PG13 per indicatori di peso.	•		•																			•	PG13M
	Singolo pressacavo igienico PG9 per DFWX-HGX.		•																					PG9-HGX

Barriere RS485

📷	Descrizione	DFWX	DFWX HYGIENX®	DFWXS	DFWIECEXBATCH1	DFWL	DFWLB	DFWPM	DFWLI	DFWXP	DFWR	DFWT	DFWKR	DFWDXT	DFWKXT	DFWIECEX	DFWATEX	DFWATEX2GDF	DFWIECEX3GD	DFWATEX3GD	DFWK HYGIENX®	Codice			
			Alimentazione specifica per barriera attiva ZB485.																	•	•				
	Barriera attiva RS485. Marcatura ATEX II (1) GD [EEx ia] IIC, I (M2) [EEx ia] I, II 3G Ex nA II T4, [Ex ia] IIC. Alimentazione 24 Vdc non compresa, si consiglia abbinamento con ZBPWR24.																	•	•					•	ZB485

Colonne da pavimento

		DFWX	DFWX HYGIENX®	DFWXS	DFWIECEXBATCH1	DFWL	DFWLB	DFWPM	DFWLI	DFWXP	DFWR	DFWT	DFWKR	DFWDXT	DFWKXT	DFWIECEX	DFWATEX	DFWATEX2GDF	DFWIECEX3GD	DFWATEX3GD	DFWK HYGIENX®	Codice		
	Colonna in acciaio inox 450 x 450 mm, h = 917 mm, Ø 38 mm. Base in acciaio verniciato. Per indicatori Dini Argeo e SCALE HOUSE.					•	•	•	•	•	•			•	•								CSP38	
	Colonna in acciaio INOX 350 x 350 mm, h = 750 mm. Base in acciaio verniciato. Per indicatori Dini Argeo e SCALE HOUSE.					•	•	•	•	•	•			•	•		•						CSP38D	
	Colonna in acciaio INOX AISI 304, 450 x 450 mm, h = 917 mm, Ø 38 mm. Per indicatori Dini Argeo e SCALE HOUSE.					•	•	•	•	•	•			•	•					•	•		CSP38I-1	
	Staffa di supporto per indicatori serie DFWX, DFWXB, DFWX-ETH, DFWXB-WIFI.	•		•																			DFWXCL	
	Colonna in acciaio inox, lunghezza 350 mm, per installazione solidale a piattaforme serie T, TE, PB, PBI. Staffa di supporto per indicatore esclusa, (da abbinare a DFWXCL o 3590CL). NOTA: i modelli di colonna -2 non includono la staffa porta indicatore.	•		•																			TCBI350-2	
	Colonna in acciaio inox, lunghezza 500 mm, per installazione solidale a piattaforme serie T, TE, PB, PBI. Staffa di supporto per indicatore esclusa, (da abbinare a DFWXCL o 3590CL).	•		•																			TCBI500-2	
	Colonna in acciaio inox, lunghezza 700 mm, per installazione solidale a piattaforme serie T, TE, PB, PBI. Staffa di supporto per indicatore esclusa (da abbinare a DFWXCL o 3590CL).	•		•																			TCBI700-2	
	Colonna in acciaio INOX AISI 304, h = 900 mm, Ø 38 mm. Base in acciaio verniciato 350 x 350 mm.		•																				CLD-900	
	Colonna in acciaio INOX AISI 304, h = 900mm, Ø 3 mm. Base in acciaio INOX 450 x 450 mm.		•																				CLI-900	
	Colonna INOX AISI 316 h = 350 mm, per installazione solidale con indicatori DFWX-HGX. Struttura facile da pulire, con quinto piede di appoggio per una maggiore stabilità e maniglia di trasporto. Nota: la lunghezza del cavo cella si riduce a 1m.		•																				HGXCL-350	

SERIE 3590

INDICATORI DI PESO

SERIE DFW

PC INDUSTRIALI

SERIE 616

RIPETITORI DI PESO

ALTRI STRUMENTI

TRASMETTITORI DI PESO

SOFTWARE PC









Colonne da pavimento

📷	Descrizione	DFWX	DFWX HYGIENX®	DFWXS	DFWIECEXBATCH1	DFWL	DFWLB	DFWPM	DFWLI	DFWXP	DFWR	DFWT	DFWKR	DFWDXT	DFWKXT	DFWIECEX	DFWATEX	DFWATEX2GDF	DFWIECEX3GD	DFWATEX3GD	DFWK HYGIENX®	Codice	
			Colonna INOX AISI 316 h = 500 mm, per installazione solida con indicatori DFWX-HGX. Struttura facile da pulire, con quinto piede di appoggio per una maggiore stabilità e maniglia di trasporto. Nota: la lunghezza del cavo cella si riduce a 1m.		•																		

Pulsantiera ATEX 2GD

📷	Descrizione	DFWX	DFWX HYGIENX®	DFWXS	DFWIECEXBATCH1	DFWL	DFWLB	DFWPM	DFWLI	DFWXP	DFWR	DFWT	DFWKR	DFWDXT	DFWKXT	DFWIECEX	DFWATEX	DFWATEX2GDF	DFWIECEX3GD	DFWATEX3GD	DFWK HYGIENX®	Codice	
			Cavo armato 4x0,5 mm ² (idoneo per zone Ex). Guaina interna in PVC. Armatura: treccia di fili in acciaio zincato. Guaina esterna in PVC, diametro 7,3 mm.				•											•	•	•	•	•	
	Pulsantiera EX 2GD con 2 pulsanti e pressacavo (cavo di collegamento opzionale). Protezione II 2G Ex db eb IIC T6 Gb per gas, II 2D Ex tb IIIC T80 °C Db per polveri.				•											•	•	•		•		EXPHBN	

Altre opzioni

		DFWX	DFWX HYGIENX®	DFWXS	DFWIECEXBATCH1	DFWL	DFWLB	DFWPM	DFWLI	DFWXP	DFWR	DFWT	DFWKR	DFWDXT	DFWKXT	DFWIECEX	DFWATEX	DFWATEX2GDF	DFWIECEX3GD	DFWATEX3GD	DFWK HYGIENX®	Codice		
	Assistenza tecnica telefonica su richiesta.					•	•		•	•	•			•	•		•	•	•	•	•	•	TECSUP	
	Manuale tecnico stampato (Scaricabile gratuitamente dal sito).					•	•		•	•	•			•	•			•				•	TECMAN	
	Manuale utente stampato (Scaricabile gratuitamente dal sito, nella sezione "DOCUMENTI" in Home Page, inserendo il numero di serie del prodotto).					•	•		•	•	•			•	•			•				•	UMAN	
	Dichiarazione di conformità UE, attestato di verifica UE, certificato di collaudo e libretto metrologico, in formato cartaceo (scaricabile gratuitamente dal sito, disponibile solo per bilance omologate CE-M). € NETTO.					•	•		•	•	•			•	•		•	•	•	•	•	•	ECEMDOC	
	Valvola per regolare umidità e pressione all'interno del case. Consigliata per applicazioni IP68.								•					•	•								VENT	
	Valvola per regolare umidità e pressione all'interno del case. Consigliata per applicazioni IP68.																•	•					VENTX	

SERIE 3590

INDICATORI DI PESO

SERIE DFV

PC INDUSTRIALI

SERIE 6116

RIPETITORI DI PESO

ALTRI STRUMENTI

TRASMETTITORI DI PESO

SOFTWARE PC



PC INDUSTRIALI

SERIE 6116

La serie 6116 di PC industriali Dini Argeo ideale per ambienti industriali gravosi, presenta un display touch screen e permette il caricamento di qualsiasi programma di pesatura per impianti avanzati.

Grazie al software MCI Myrias è possibile fornire soluzioni software standard e personalizzate per soddisfare ogni necessità di pesatura, come: campionamento offline, selezionatrice ponderale dinamica e manuale, bilancia per camion e pesa assi, pesatura di pallet, tracciabilità, ricetta, data manager, pesatura a nastro e controllo giacenze.

La gamma 6116, oltre alle funzioni di pesatura, dosaggio, totalizzazione e formulazione, presenta due aspetti importanti, ovvero la pesatura controllata da PC e la pesatura e il riempimento controllati da PLC.

SERIE 6116



6116EVO

6116EVOBOX

		6116EVO	6116EVOBOX
PLUS	Stampante termica	○	●
	Letture RFID	○	●
COMUNICAZIONE	Programma multilingua	●	●
	Porte seriali	-	● (x2) RS232 ● (x1) RS485/RS422 **
	Porte USB	● (x2) 3.1 Type A, interna *** ● (x2) 2.0 Type A, a pannello	● (x2)
	Ethernet TCP/IP	●	●
	Memoria SD	○	○
	Wi-Fi	○	-
IN/OUT	Ingressi	● (x2) *	○
	Uscite	● (x2) *	○
HARDWARE	Involucro	Acciaio INOX AISI 304	Acciaio INOX AISI 304
	Dimensioni	375x327x65 mm	474x656x400 mm
	Display touch screen	●	●
	Luminosità max display	800 nits	1000 nits
	Processore	Intel 4 core ad alte prestazioni	Intel Celeron N2930 QuadCore 64bit
	Sistema operativo	Windows 10 IoT	Windows 10 IoT Enterprise LTSC
	Memoria RAM	DDR3L, 8 Gb	DDR3L, 4 Gb
	SSD	mSATA, 64 Gb	SATA III, 128 Gb
	Protezione IP	IP67	IP54
	Alimentazione	110-240 Vac	110-240 Vac
OIML	Bilance collegabili	4 *	○
	N. Celle di carico collegabili	fino a 16 da 350 Ω *	○

LEGENDA: ● Di serie ○ Opzionale - Non disponibile

* Versioni 6116EVO4X e 6116EVO4XKB

** Sostituisce una porta RS232

*** x1 nelle versioni 6116EVO4X e 6116EVO4XKB

6116EVO

PC CON DISPLAY TOUCH SCREEN DA 10.1"

PC industriale touch screen robusto e resistente in acciaio inox AISI 304 con grado di protezione IP67, progettato per ambienti industriali avanzati e gravosi. Dotato di processore Intel 4 core di ultima generazione, permette il caricamento di qualsiasi programma di pesatura sviluppato su Windows 10 ed è in grado di gestire fino a 4 bilance.



ACCIAIO INOX
AISI 304





IP67



PORTA USB



Codici versioni

	DESCRIZIONE	CODICE	
	PC industriale Touch screen a elevate prestazioni, in acciaio INOX IP67	6116EVO-1	
	PC industriale Touch screen a elevate prestazioni, in acciaio INOX IP67. Scheda di pesatura a 4 canali ad alta velocità integrata configurabile esclusivamente da PC. NOTA: se utilizzato per applicazioni omologate, aggiungere il programma opzionale D-LEGAL.	6116EVO4X	
	PC industriale Touch screen a elevate prestazioni, in acciaio INOX IP67. Scheda di pesatura a 4 canali ad alta velocità integrata configurabile da PC e tramite tastiera e display presenti su pannello posteriore.	6116EVO4XKB	

Perché sceglierlo

Grazie al software Myrias per PC è possibile creare numerose soluzioni di pesatura:

- Selezionatrice ponderale dinamica
- Bilancia per camion e pesa assi
- Pesatura pallet
- Tracciabilità
- Pesatura a nastro
- Controllo delle giacenze
- Selezionatrice ponderale manuale
- Campionamento offline
- Ricetta
- Data Manager

Caratteristiche principali

VIRTUAL ALIBI MEMORY E API OPZIONALI PER SVILUPPO DI PROGRAMMI OMOLOGATI:

- 6116EVO dispone di due programmi opzionali, ideati per agevolare la comunicazione con l'elettronica di pesatura integrata attraverso APIs e il salvataggio delle pesate, anche omologate per rapporto con terzi:
 - D-API: Software ad uso interno per il salvataggio delle pesate e librerie API (non abbinabile ad AF6116)
 - D-LEGAL: Software omologato per il salvataggio delle pesate e librerie API (non abbinabile ad AF6116)

ELETRONICA DI PESATURA MULTIBILANCIA INTEGRATA, OMOLOGABILE

(6116EVO4X e 6116EVO4XKB):

- Grazie all'elettronica di pesatura multicanale integrata è possibile:
 - leggere il peso di una o più bilance, fino a 4
 - collegare fino a 4 celle di carico e leggere il peso equalizzato, in modalità "scatola di equalizzazione digitale".
- Celle di carico collegabili (tramite scatola di giunzione): fino a 16 da 350 Ω
- Velocità di campionamento selezionabile fino a 2600 Hz monocolore, 200 Hz per canale a due canali o 90 Hz per canale a 3-4 canali.
- Grazie al software omologato D-LEGAL, 6116EVO può essere omologato per applicazioni commerciali in rapporto con terzi.

INGRESSI/USCITE DISPONIBILI:

	6116EVO-1	6116EVO4X	6116EVO4XKB
Internal USB 3.1 Type A ports	2	1	1
Panel USB 2.0 ports	2	2	2
Internal Gigabit Ethernet port, 10/100/1000 Mbps	1	1	1
Gigabit-Ethernet RJ45 panel port, 10/100/1000 Mbps	1	1	1
Internal VGA port	1	1	1
Internal HDMI port	1	1	1
Audio IN	1	1	1
Audio OUT	1	1	1
Digital inputs	1	2	2
Digital outputs	0	2	2
Scale inputs	0	4	4

Caratteristiche tecniche

Processore	Intel 4 core ad alte prestazioni
Sistema operativo	Windows 10 IoT
Memoria RAM	DDR3L, 8 Gb
SSD	mSATA, 64 Gb
Display touch screen	•
Luminosità max display	800 nits
Porte seriali DB9	-
Porte USB	<ul style="list-style-type: none"> • x2 3.1 Type A, interna (***) • x2 2.0 Type A, a pannello
Ethernet TCP/IP	•
Dimensioni	375x327x65 mm
Memoria SD	O
Wi-Fi	-
Stampante termica	-
Lettore RFID	-
Ingressi	• x2 (*)
Uscite	• x2 (*)
Involucro	Acciaio INOX AISI 304
Protezione IP	IP67
Alimentazione	110-240 Vac
Programma multilingua	•
Staffa ad inclinazione orientabile	•
Bilance collegabili	4 (*)
N. Celle di carico collegabili	fino a 16 da 350 Ω (*)

(*) Versioni 6116EVO4X e 6116EVO4XKB

(***) x1 nelle versioni 6116EVO4X e 6116EVO4XKB

Disegno tecnico (mm)

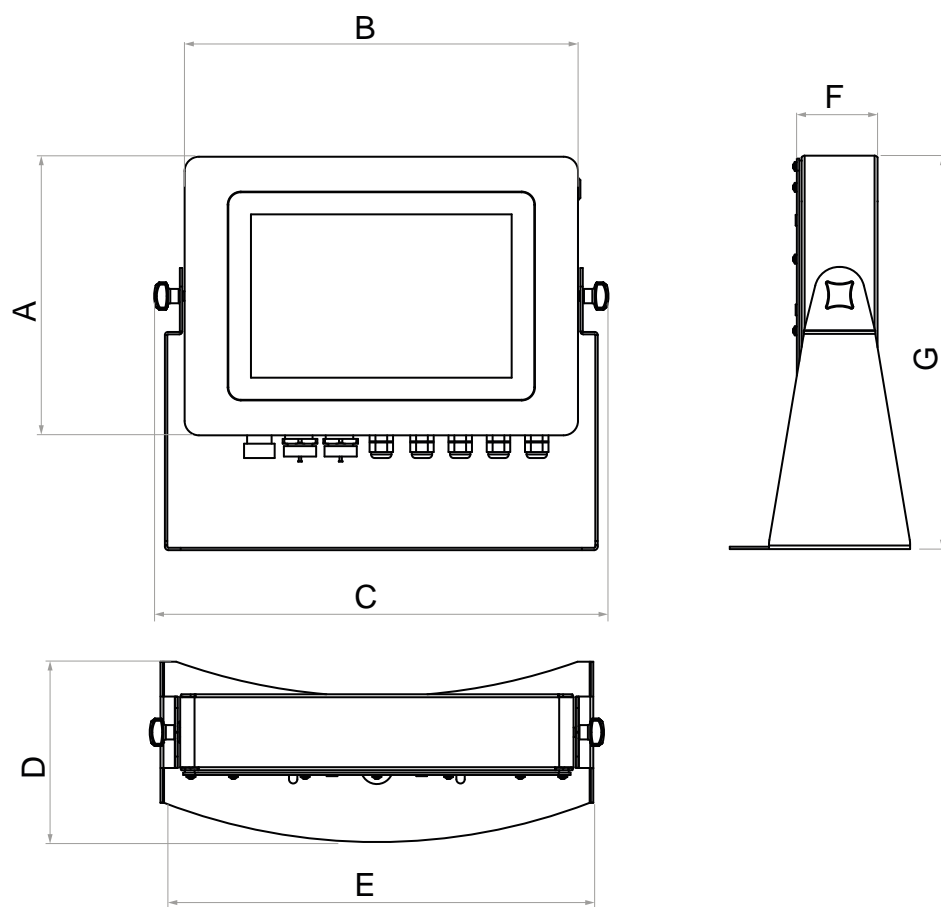

Dimensioni			
A	233 mm	E	362 mm
B	329 mm	F	67.5 mm
C	380 mm	G	329 mm
D	151 mm		

6116EVOBOX

PC CON DISPLAY TOUCH SCREEN DA 10,1"

Chiosco interattivo con PC industriale da 10,1 pollici ideale per pese a ponte self-service, dotato di lettore di tessere RFID e stampante per agevolare l'operatore in entrata e in uscita. Per una gestione efficace degli accessi è possibile integrare il software Myrias al 6116EVO-BOX per registrare i dati di carico e il peso a vuoto del veicolo, leggere i dati identificativi del veicolo e del rimorchio, pesare veicoli multi-asse e controllare l'inventario dei contenuti.



ACCIAIO INOX



PORTA USB



Codici versioni

	DESCRIZIONE	CODICE	
	Box in acciaio INOX da colonna o parete con PC industriale, display touch screen da 10,1 pollici e sistema operativo Windows 10 preinstallato. Equipaggiato di stampante termica e lettore tessere RFID.	6116EVO-BOX-1	

Perché sceglierlo

- Involucro in acciaio INOX satinato impermeabile.
- Display ad alta luminosità per utilizzo all'esterno.
- Dotato di stampante termica con tagliarina.
- Sistema di regolazione automatica della temperatura interna.
- Equipaggiato di visiera di protezione contro sole e agenti atmosferici per l'utilizzo all'esterno.

Caratteristiche principali

VIRTUAL ALIBI MEMORY E API OPZIONALI PER SVILUPPO DI PROGRAMMI OMOLOGATI:

- 6116EVO dispone di due programmi opzionali, ideati per agevolare la comunicazione con l'elettronica di pesatura integrata attraverso APIs e il salvataggio delle pesate, anche omologate per rapporto con terzi:
 - D-LEGAL: Software omologato per il salvataggio delle pesate e librerie API (non abbinabile ad AF6116).
 - D-API: Software ad uso interno per il salvataggio delle pesate e librerie API (non abbinabile ad AF6116).

PRINCIPALI OPZIONI:

- Elettronica di pesatura integrata, con ingressi e uscite digitali.
- Ripetitore di peso numerico o alfanumerico.
- Tessere RFID.
- Predisposizione per omologazione metrica (solo con trasmettitore di peso integrato).
- Gettoniera disponibile a richiesta (richiedere preventivo).

INGRESSI/USCITE DISPONIBILI:

- 2 porte USB 2.0.
- 2 porte Gigabit-Ethernet, 10/100/1000 Mbps.
- 2 porte seriali RS232.

Caratteristiche tecniche

Processore	Intel Celeron N2930 QuadCore 64bit
Sistema operativo	Windows 10 IoT Enterprise LTSC
Memoria RAM	DDR3L, 4 Gb
SSD	SATA III, 128 Gb
Display touch screen	●
Luminosità max display	1000 nits
Porte seriali DB9	● x2 RS232 ● x1 RS485/RS422 (**)
Porte USB	● x2
Ethernet TCP/IP	●
Dimensioni	474x656x400 mm
Memoria SD	○
Wi-Fi	-
Stampante termica	●
Lettore RFID	●
Ingressi	○
Uscite	○
Involucro	Acciaio INOX AISI 304
Protezione IP	IP54
Alimentazione	110-240 Vac
Programma multilingua	●
Staffa ad inclinazione orientabile	-
Bilance collegabili	○
N. Celle di carico collegabili	○

(**) Sostituisce una porta RS232

SERIE 3590

INDICATORI DI PESO

SERIE DFW

PC INDUSTRIALI
SERIE 6116

RIPETITORI DI PESO

ALTRI STRUMENTI

TRASMETTITORI DI PESO

SOFTWARE PC



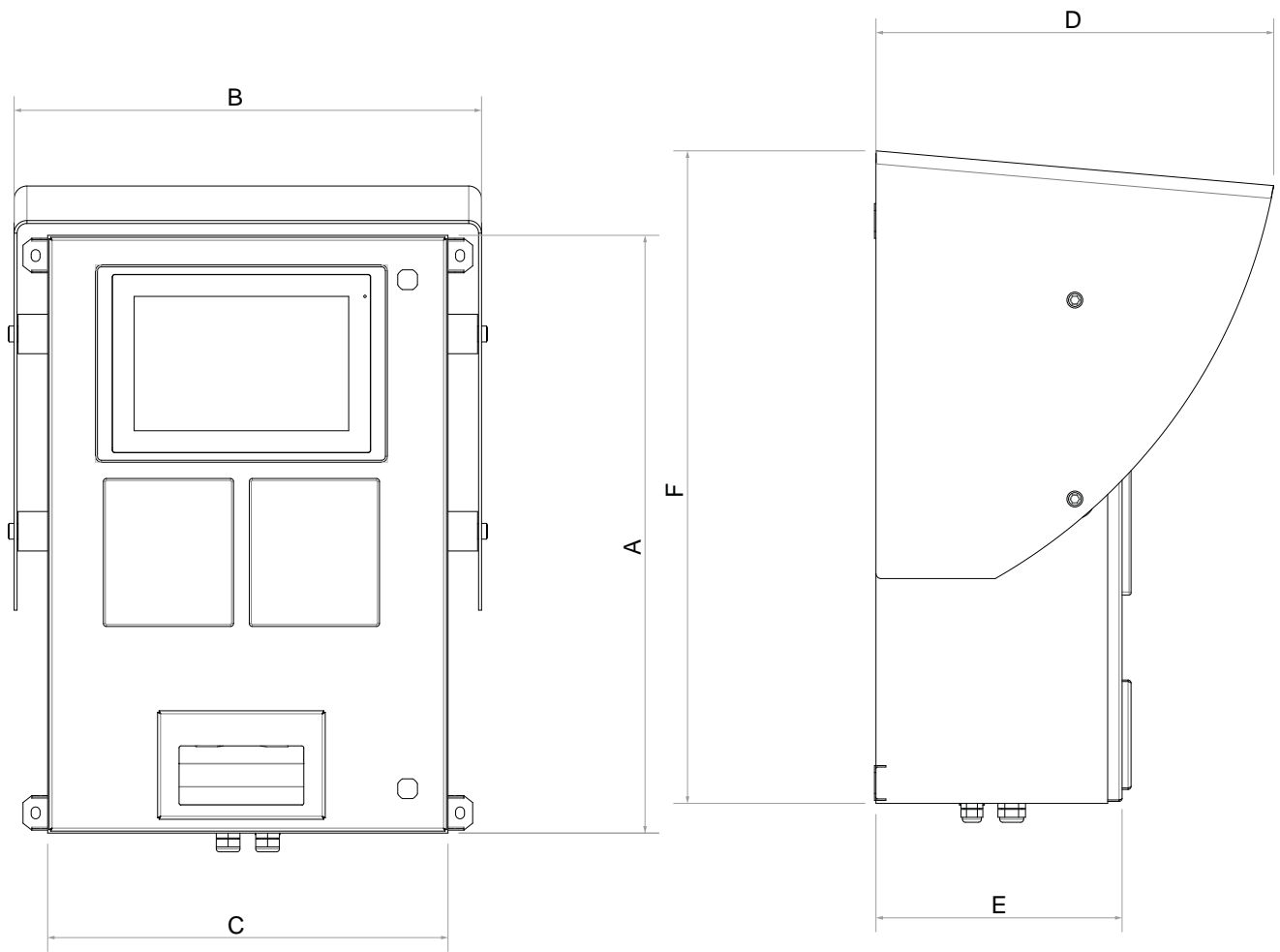

Disegno tecnico (mm)



Dimensioni			
A	606 mm	D	400 mm
B	474 mm	E	248 mm
C	406 mm	F	656 mm

LISTA PRINCIPALI
OPZIONI E ACCESSORI
SERIE 6116



Opzioni e accessori principali

	Descrizione	6116EVO	6116EVOBOX	Codice	
	Circuito di protezione per porta 485, con involucro per installazione su barra DIN. Protezione secondo IEC 1000-4-5/D (IEC 801-5/D).	•		RS485PDIN	
	Software omologato per la registrazione delle pesate a PC (alibi virtuale) e libreria API integrata per l'interfacciamento con altri software.	•	•	D-LEGAL	
	Ripetitore alfanumerico RS485 con display a LED multicolore da 110 mm, involucro in acciaio INOX e grado di protezione IP68.	•	•	GLR100I	
	Software per la registrazione delle pesate a PC (per uso interno) e libreria API integrata per interfacciamento con altri software.	•	•	D-API	
	Gestione delle bilance per autocarri. Modulo avanzato di pesatura.	•		TRA-WBD	



Omologazione

	Descrizione	6116EVO	6116EVOBOX	Codice	
	Targhette e modulo Welmec per una bilancia. Servizio disponibile in abbinamento a indicatore Dini Argeo.	•	•	KCEM	



Cavi di collegamento

	Descrizione	6116EVO	6116EVOBOX	Codice	
	Cavo twistato schermato a 4 conduttori accoppiati (2x2x0,34 mm ²), per comunicazione RS485 o per uscita analogica. Guaina interna in poliolefina. Schermatura a treccia in rame stagnato. Guaina esterna in PVC, diametro 7mm.	•		RSCBTW	
	Cavo convertitore USB PC/RS485, l=1,5 m. Completo di pressacavo metallico PG9.	•	•	RSCBUSB485	



Ripetitori di peso

		6116EVO	6116EVOBOX		
	Descrizione			Codice	
	Installazione franco fabbrica.			• S6	
	Ripetitore di peso con display a LED da 100 mm. Contenitore in acciaio INOX IP68, tastiera a 5 tasti, valvola per regolare l'umidità e la pressione.			• DGT100R-1	



Materiale di consumo

		6116EVO	6116EVOBOX		
	Descrizione			Codice	
	Rotolo di carta termica larghezza 80 mm. Foro 25 mm. Diametro esterno 60 mm.			• RPT80SELF	

Trasmettitori/Indicatori di peso correlati

		6116EVO	6116EVOBOX		
	Descrizione			Codice	
	Trasmettitore di peso ad alta velocità per barra DIN a 4 canali. 2 IN e 2 OUT. Tastiera a 5 tasti, display a LED.			• DGT4X	
	Trasmettitore di peso per barra DIN, con 2 IN e 4 OUT. Tastiera a 5 tasti, display a LED. Programma di pesatura multifunzione.			• DGT1SX	



Pressacavi PG aggiuntivi

		6116EVO	6116EVOBOX		
	Descrizione			Codice	
	Set 10 pressacavi metallici PG9 per indicatori di peso. Completi di ghiere e guarnizioni.			• PG9M	
	Kit 10 espansori metallici da PG9 a PG11, IP68 (ø max cavo 12 mm)			• PG9PG11C	
	Kit 10 espansori metallici da PG9 a PG13, IP68 (ø max cavo 12 mm)			• PG9PG13C	

Cavi di alimentazione opzionali

	Descrizione	6116EVO	6116EVOBOX	Codice
	Versione con cavo d'alimentazione AU.	•	•	PWCORDAUS
	Versione con cavo d'alimentazione SEV1011 (presa CH).	•	•	PWCORDCH
	Versione con cavo d'alimentazione BS1363 (presa UK).	•	•	PWCORDUK
	Versione con cavo d'alimentazione US tipo B (Giappone, Nord e Centro America).	•	•	PWCORDUS

Altre opzioni

	Descrizione	6116EVO	6116EVOBOX	Codice
	Set 10 Card RFID per utilizzo con lettore RFID.	•		RFIDCARD
	Servizio cambio lingua, per PC industriale 6116 (lingua a scelta).	•	•	CNFLANG
	Dichiarazione di conformità UE, attestato di verifica UE, certificato di collaudo e libretto metrologico, in formato cartaceo (scaricabile gratuitamente dal sito, disponibile solo per bilance omologate CE-M). € NETTO.	•		ECEMDOC
	Assistenza tecnica telefonica su richiesta.	•		TECSUP
	Suite AFxx per PC 6116EVO4X / 6116EVO4XKB. Include 5 applicativi AF (Totalizzazione, Conteggio pezzi, Pesatura veicoli, Controllo statistico, Prezzatura industriale) selezionabili da interfaccia utente.	•	•	AF6116



DINI ARCEO
Scales - Weighing systems

> 0 <

~

NET

W1

W2

FUN.

kg

ZERO

TARE

MODE

PRINT

ON/OFF

PO

ALTRI STRUMENTI

RIPETITORI DI PESO

La gamma di ripetitori Dini Argeo soddisfa tutte le necessità di visualizzazione del peso, anche da una distanza considerevole. Ogni modello si caratterizza per il materiale, la dimensione, l'applicazione e l'ambiente in cui può essere utilizzato, in funzione dell'indicatore collegato.

L'applicazione tipica dei ripetitori è la pesatura/riempimento controllati da PLC.

RIPETITORI DI PESO



GLR100

GLR100I

DGT100

DGT60 /
DGT603GD

DFWPM

	GLR100	GLR100I	DGT100	DGT60 / DGT603GD	DFWPM	
COMUNICAZIONE	Porta Seriale RS485	● (x1)	● (x1)	● (x1)	● (x1)	-
	Porta Seriale RS232	-	-	● (x1)	● (x1)	-
	Cavo di collegamento seriale	● 10m	○	○	○	-
	Collegamento USB per programmazione rapida da PC con DINITOOLS	-	-	-	-	-
	Alibi memory	-	-	○	●	-
	Wireless Personal Area Network (WPAN)	-	-	○	-	-
	Modulo radiofrequenza 2,4 GHz	● *	○	○	○	●
	Interfaccia Wireless Personal Area Network (WPAN)	-	-	-	-	-
IN/OUT	Uscite elettroniche	-	-	2	2	-
	Ingressi digitali	-	-	2	2	-
	Uscita analogica (0...5 Vdc, 0...10 Vdc, 0...20 mA, 4...20 mA)	-	-	-	-	-
HARDWARE	Dimensioni (mm) (L x H x W - larghezza x altezza x profondità)	835 x 190 x 50 mm	688 x 250 x 57 mm	433 x 205 x 202 mm	410 x 165 x 67 mm	173 x 98 x 54 mm
	Display	LED rossi 110 mm	LED rossi 110 mm	LED rossi 100 mm	LED rossi 60 mm	LCD retroilluminato da 25 mm
	Tastiera	-	-	5 tasti, meccanica, impermeabile	5 tasti, meccanica, impermeabile	5 tasti, meccanica, impermeabile
	Involucro	Acciaio verniciato	INOX	INOX	INOX	ABS HANDY
	Alimentazione	110-240 Vacc (alimentatore interno)	110-240 Vacc (alimentatore interno)	110-240 Vacc (alimentatore interno)	110-240 Vacc (alimentatore interno)	Batteria ricaricabile
	Temperatura di lavoro: Uso interno / CE-M / Umidità	-	-	-20...+60 °C / -10...+40 °C / 85%	-	-
	Protezione IP	IP54	IP68	IP68	IP68	IP65

LEGENDA: ● Di serie ○ Opzionale - Non disponibile

* solo modello GLR100-2G4

GLR100

DISPLAY A MATRICE DI LED SUPERLUMINOSI RGB

Ripetitore di peso alfanumerico GLR100 a matrice di LED SUPERLUMINOSI RGB, per una visualizzazione del peso a grandi cifre agevolata anche a lunga distanza.



OMOLOGATO
OIML





ACCIAIO
VERNICIATO



IP54

Codici versioni

	DESCRIZIONE	CODICE	
	Ripetitore alfanumerico RS485 con display a LED multicolore da 110 mm. Completo di cavo RS485 da 10 m con connettore IP67.	GLR100	
	Ripetitore alfanumerico radio con display a LED multicolore da 110 mm.	GLR100-2G4	

Perché sceglierlo

- Tecnologia RGB con funzione semaforica (giallo, rosso, verde) sincronizzata con l'indicatore di peso collegato.
- Scocca in acciaio verniciato con grado di protezione IP54, sia per utilizzo indoor oppure outdoor.
- Modalità tabellone alfanumerico che permette la visualizzazione del peso lordo e peso tara, nella lingua selezionata.
- Il ripetitore GLR100 presenta anche funzionalità su richiesta come i messaggi completamente personalizzabili, screen saver con data e ora e i testi a scorrimento.
- Dimensioni: 605x150 mm.
- Omologato CE-M (OIML R-76 / EN 45501).

Caratteristiche principali

PORTE DI COMUNICAZIONE:

- Porta RS485, per trasmissione a lunga distanza (fino a 1000 m) o radio (fino a 70 m indoor, 150 m outdoor). Da abbinare ad indicatore provvisto di porta di comunicazione RS485 o radio. Cavo RS485 con connettore IP67 da 10 m fornito di serie.

Caratteristiche tecniche

Porta Seriale RS485	● x1
Porta Seriale RS232	-
Cavo di collegamento seriale	● 10m
Collegamento USB per programmazione rapida da PC con DINITOOLS	-
Alibi memory	-
Wireless Personal Area Network (WPAN)	-
Modulo radiofrequenza 2,4 GHz	● (*)
Uscite elettroniche	-
Ingressi digitali	-
Uscita analogica 0...5 Vdc, 0...10 Vdc, 0...20 mA, 4...20 mA	-
Interfaccia Wireless Personal Area Network (WPAN)	-
Dimensioni (mm) (lxhxw - larghezza x altezza x profondità)	835 x 190 x 50 mm
Display	LED rossi 110 mm
Tastiera	-
Involucro	Acciaio verniciato
Alimentazione	110-240 Vacc (alimentatore interno)
Temperatura di lavoro: Uso interno / CE-M / Umidità	-
Protezione IP	IP54
Display LCD retroilluminato	●
Display specifico	-
Tastiera	Meccanica
Involucro	Acciaio INOX AISI 316
Protezione IP	IP68 e IP69K

(*) Solo modello GLR100-2G4

Certificazioni

- Australian legal for trade certificate of approval (NMI S788)

Disegno tecnico (mm)

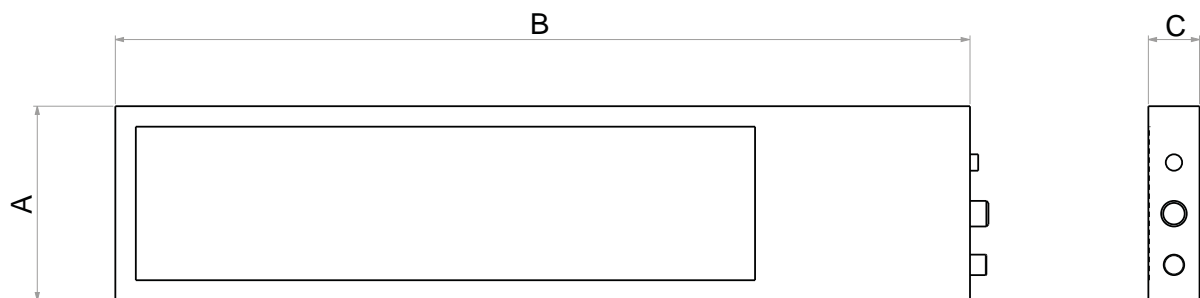

Dimensioni			
A	190 mm	C	50 mm
B	835 mm		

GLR100I

DISPLAY A MATRICE DI LED SUPERLUMINOSI RGB

Ripetitore di peso alfanumerico in acciaio INOX con grado di protezione IP68, idoneo per l'utilizzo outdoor. Permette una visualizzazione dei dati chiara e leggibile anche a lunga distanza, grazie al display a matrice di LED SUPERLUMINOSI RGB. Offre più modalità di utilizzo per ogni esigenza.



ACCIAIO
INOX



IP68



Codici versioni

	DESCRIZIONE	CODICE	
	Ripetitore alfanumerico RS485 con display a LED multicolore da 110 mm, involucro in acciaio INOX e grado di protezione IP68.	GLR100I	

Perché sceglierlo

- Ripetitore di peso a 6 cifre da 110 mm.
- Tabellone alfanumerico con visualizzazione del peso lordo e peso tara, nella lingua selezionata.
- Gestione del colore con funzione semaforica della visualizzazione dei dati (rosso, giallo, verde), sincronizzato con l'indicatore di peso collegato.
- Su richiesta è possibile personalizzare i messaggi, impostare lo screen saver con data e ora e i testi a scorrimento.

Caratteristiche principali

PORTE DI COMUNICAZIONE:

- Porta RS485, per trasmissione a lunga distanza (fino a 1000 m) o radio (opzionale, fino a 70 m indoor, 150 m outdoor). Da abbinare ad indicatore provvisto di porta di comunicazione RS485 o radio.

Caratteristiche tecniche

Porta Seriale RS485	● x1
Porta Seriale RS232	-
Cavo di collegamento seriale	○
Collegamento USB per programmazione rapida da PC con DINITOOLS	-
Alibi memory	-
Wireless Personal Area Network (WPAN)	-
Modulo radiofrequenza 2,4 GHz	○
Uscite elettroniche	-
Ingressi digitali	-
Uscita analogica 0...5 Vdc, 0...10 Vdc, 0...20 mA, 4...20 mA	-
Interfaccia Wireless Personal Area Network (WPAN)	-
Dimensioni (mm) (lxhxw - larghezza x altezza x profondità)	688 x 250 x 57 mm
Display	LED rossi 110mm
Tastiera	-
Involucro	INOX
Alimentazione	110-240 Vacc (alimentatore interno)
Temperatura di lavoro: Uso interno / CE-M / Umidità	-
Protezione IP	IP68

Disegno tecnico (mm)

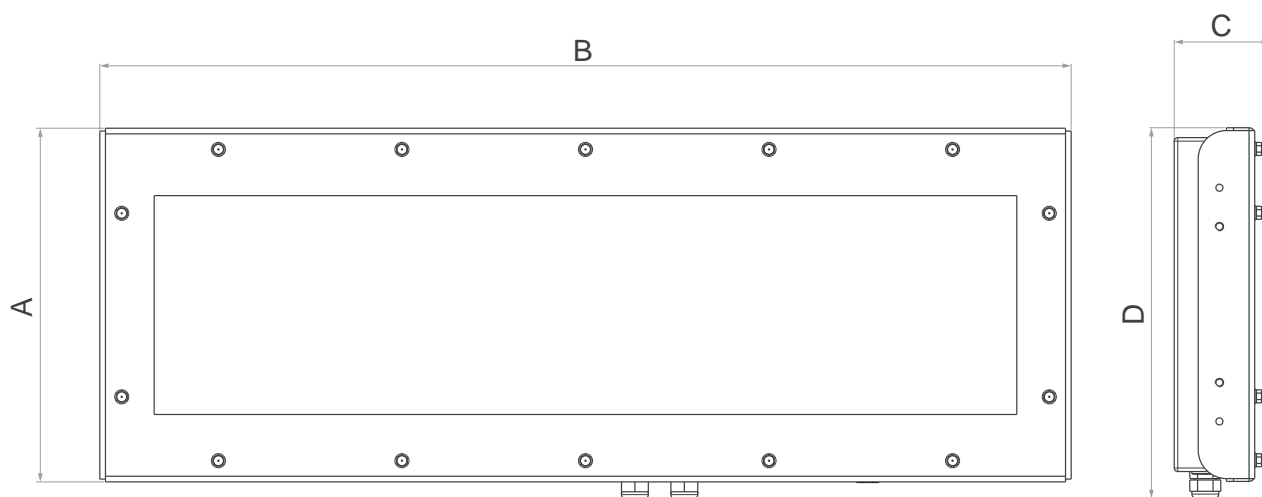

Dimensioni			
A	250.5 mm	C	68 mm
B	688 mm	D	262.5 mm

DGT100

DISPLAY A MATRICE DI LED SUPERLUMINOSI RGB

Il maxi ripetitore di peso DGT100 garantisce un'ottima visualizzazione del peso in ambiente esterno anche oltre 25 m di distanza, anche in presenza di forte luce solare. Dotato di involucro in acciaio INOX AISI 304 con grado di protezione IP68 per resistere all'acqua e alla polvere e con staffa di fissaggio a parete.



OMOLOGATO
OIML



ACCIAIO INOX
AISI304



IP68



STAFFA
UNIVERSALE



Codici versioni

	DESCRIZIONE	CODICE	
	Indicatore di peso con display a LED da 100 mm. Contenitore in acciaio INOX IP68, tastiera 5 tasti e valvola per regolare l'umidità e la pressione.	DGT100BC-1	
	Indicatore di peso con display a LED da 100 mm e uscita analogica. Contenitore in acciaio INOX IP68, tastiera 5 tasti e valvola per regolare l'umidità e la pressione.	DGT100AN-1	
	Indicatore di peso con display a LED da 100 mm e modulo Profibus. Contenitore in acciaio INOX IP68, tastiera a 5 tasti e valvola per regolare l'umidità e la pressione.	DGT100PB-1	
	Ripetitore di peso con display a LED da 100 mm. Contenitore in acciaio INOX IP68, tastiera a 5 tasti, valvola per regolare l'umidità e la pressione.	DGT100R-1	

Perché sceglierlo

- Display a matrice di LED SUPERLUMINOSI SMD ad alta efficienza.
- Regolazione software dell'intensità luminosa da tastiera.
- Valvola anticondensa di serie.
- Disponibile in versione bilancia o ripetitore di peso.
- Fino a 8 punti di linearizzazione segnale con DINITOOLS.
- Certificato di esame UE del tipo (2014/31/EU), OIML R-76, OIML R-61 (MID), OIML R-51 (MID), Australian approval.

Caratteristiche principali

SEZIONE I/O:

- Porta bidirezionale RS232 per collegamento a stampante, PC, o altre unità esterne.
- Porta bidirezionale RS485 per collegamento a PC, PLC, ecc.
- Porta bidirezionale PROFIBUS (Modello DGT100PB).
- 2 uscite MOSFET 150 mA 48 Vac / 150 mA 60 Vdc (NO), con funzioni configurabili.
- 2 ingressi (fotoaccoppiatori optoisolati) 12÷24 Vdc, 5 mA min - 20 mA max, con funzioni configurabili.
- Uscita analogica a 16 bit (Modello DGT100AN) a scelta 4-20 mA, 0-5Vdc oppure 0-10 Vdc; carico massimo applicabile in corrente: 300 Ohm, resistenza minima applicabile in tensione: 1 kohm.

FUNZIONI:

- TASTIERA - Azzeramento; Tara semi automatica e preimpostabile; Stampa e/o invio dati; Accensione/Stand-by.
- FUNZIONI PROGRAMMA - Setpoint, alta risoluzione, picco, Alibi memory, conversione unità di misura.
- INPUT ESTERNI - Simulazione pressione tasti, disabilitazione tastiera.
- USCITE MOSFET - Setpoint sul peso, sia in positivo (in carico) che in negativo (in scarico), o sui pezzi (modo contapezzi), con soglie di attivazione/disattivazione programmabili, a controllo diretto o a stabilità.
- PORTE SERIALI - Su tutti i modelli: Lettura del peso netto, lordo, tara; Azzeramento; Tara semi automatica e preimpostabile; Cambio bilancia; Impostazione soglie di attivazione uscite; Lettura/Scrittura Alibi Memory. Modelli DGT100BC e DGT100AN: Lettura microvolts o convertitore ADC per tutti i canali; Visualizzazione messaggi; Stampa; Impostazione PMU in conteggio pezzi; Simulazione pressione tasti; Protocollo seriale MODBUS.
- USCITA ANALOGICA 16 bit su DGT100AN Valore proporzionale al peso netto o al peso lordo, sia in positivo (in carico) che in negativo (in scarico).

RIPETITORE DGT100R

- Versione con programma dedicato per utilizzo dell'indicatore come ripetitore di peso universale o multibilancia (MASTER) in abbinamento a DFW/DGT/MCW.

MODI DI FUNZIONAMENTO:

- Ripetitore multibilancia (MASTER): modalità che permette di ripetere fino a 32 bilance indipendenti, con la possibilità di gestirne le funzioni, oppure di visualizzare e stampare la somma dei pesi di tutte le bilance.
- Ripetitore UNIVERSALE di peso: modalità che permette di ripetere il peso di una qualsiasi bilancia, attraverso la configurazione della stringa in ingresso.

Caratteristiche tecniche

Porta Seriale RS485	● x1
Porta Seriale RS232	● x1
Cavo di collegamento seriale	○
Collegamento USB per programmazione rapida da PC con DINITOOLS	-
Alibi memory	○
Wireless Personal Area Network (WPAN)	○
Modulo radiofrequenza 2,4 GHz	○
Uscite elettroniche	2
Ingressi digitali	2
Uscita analogica (0...5 Vdc, 0...10 Vdc, 0...20 mA, 4...20 mA)	-
Interfaccia Wireless Personal Area Network (WPAN)	
Dimensioni (mm) (lxhxw - larghezza x altezza x profondità)	433 x 205 x 202 mm
Display	LED rossi 100 mm
Tastiera	5 tasti, meccanica, impermeabile
Involucro	INOX
Alimentazione	110-240 Vacc (alimentatore interno)
Temperatura di lavoro: Uso interno / CE-M / Umidità	-20...+60 °C / -10...+40 °C / 85%
Protezione IP	IP68

Certificazioni

- Certificato di esame UE del tipo (2014/31/EU)
- OIML R76
- OIML R61 - MID
- OIML R51
- Australian legal for trade certificate of approval (NMI S788)

Disegno tecnico (mm)

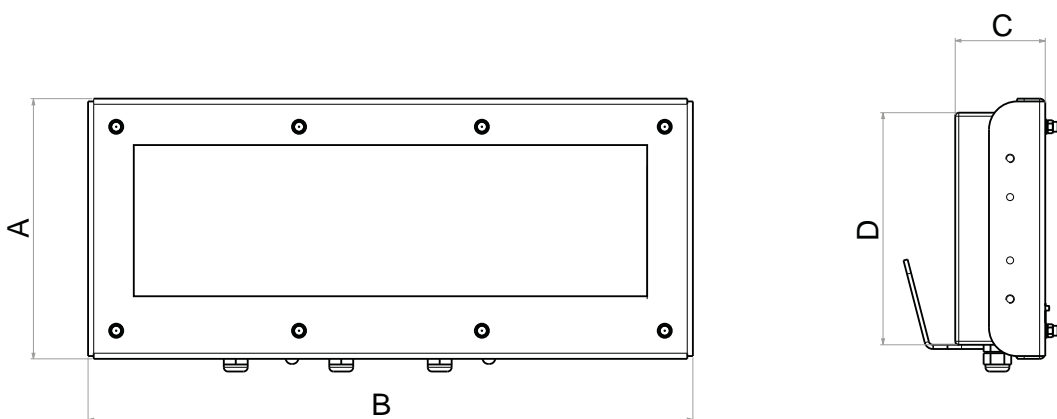

Dimensioni			
A	185 mm	C	64 mm
B	430 mm	D	165 mm

DGT60

GRANDE DISPLAY A MATRICE DI LED ROSSI





Maxi ripetitore di peso con grande display a led rossi ad alta intensità, resistente e compatto grazie all'involucro in acciaio INOX IP68. Permette la visualizzazione del peso da qualsiasi angolazione ed anche in presenza di forte luce solare.

OMOLOGATO
OIMLACCIAIO
INOX

IP68

STAFFA
UNIVERSALE

Codici versioni

	DESCRIZIONE	CODICE	
	Indicatore di peso con display LED da 60 mm. Contenitore in acciaio INOX IP68, tastiera 5 tasti e valvola per regolare l'umidità e la pressione.	DGT60BC-1	
	Ripetitore di peso con display LED da 60 mm. Contenitore in acciaio INOX IP68, tastiera 5 tasti e valvola per regolare l'umidità e la pressione e protocollo configurabile.	DGT60R-1	
	Indicatore di peso con display LED da 60 mm e uscita analogica. Contenitore in acciaio INOX IP68, tastiera a 5 tasti e valvola per regolare l'umidità e la pressione..	DGT60AN-1	
	Indicatore di peso con display LED da 60 mm e porta Profibus. Contenitore in acciaio INOX IP68, tastiera a 5 tasti e valvola per regolare l'umidità e la pressione.	DGT60PB-2	

Perché sceglierlo

- Tastiera impermeabile funzionale a 5 tasti.
- Grande display a 6 cifre da 60 mm visibile da oltre 25 m di distanza.
- Dotato di staffa di fissaggio a parete.
- Disponibile in versione bilancia o ripetitore di peso.
- Equipaggiato di valvola per regolare l'umidità e la pressione all'interno dell'indicatore di serie.
- CE-M EN 45501, OIML R-76, OIML R-61 (MID), OIML R-51 (MID), Australian approval.

Caratteristiche principali

SEZIONE I/O:

- Porta bidirezionale RS232 per collegamento a stampante, PC, o altre unità esterne.
- Porta bidirezionale RS485 per collegamento a PC, PLC, ecc.
- Porta bidirezionale PROFIBUS (Modello DGT60PB).
- 2 uscite MOSFET 150 mA 48 Vac / 150 mA 60 Vdc (NO), con funzioni configurabili.
- 2 ingressi (fotoaccoppiatori optoisolati) 12÷24 Vdc, 5 mA min - 20 mA max, con funzioni configurabili.
- Uscita analogica a 16 bit (Modello DGT60AN) a scelta 4-20 mA, 0-5 Vdc oppure 0-10 Vdc; carico massimo applicabile in corrente: 300 Ohm, resistenza minima applicabile in tensione: 1 kohm.

FUNZIONI DGT60BC / DGT60AN / DGT60PB:

- TASTIERA - Azzeramento; Tara semi automatica e preimpostabile; Stampa e/o invio dati; Accensione/Stand-by.
- FUNZIONI PROGRAMMA - Setpoint, alta risoluzione, picco, Alibi memory, conversione unità di misura.
- INPUT ESTERNI - Simulazione pressione tasti, disabilitazione tastiera.
- USCITE MOSFET - Setpoint sul peso, sia in positivo (in carico) che in negativo (in scarico), o sui pezzi (modo contapezzi), con soglie di attivazione/disattivazione programmabili, a controllo diretto o a stabilità.
- PORTE SERIALI - Su tutti i modelli: Lettura del peso netto, lordo, tara; Azzeramento; Tara semi automatica e preimpostabile; Cambio bilancia; Impostazione soglie di attivazione uscite; Lettura/Scrittura Alibi Memory. Modelli DGT100BC e DGT100AN: Lettura microvolts o convertitore ADC per tutti i canali; Visualizzazione messaggi; Stampa; Impostazione PMU in conteggio pezzi; Simulazione pressione tasti; Protocollo seriale MODBUS.
- USCITA ANALOGICA 16 bit su DGT60AN - Valore proporzionale al peso netto o al peso lordo, sia in positivo (in carico) che in negativo (in scarico).

RIPETITORE DGT60R

- Versione con programma dedicato per utilizzo dell'indicatore come ripetitore di peso universale o multibilancia (MASTER) in abbinamento a DFW/DGT/MCW.

MODI DI FUNZIONAMENTO:

- Ripetitore multibilancia (MASTER): modalità che permette di ripetere fino a 32 bilance indipendenti, con la possibilità di gestirne le funzioni, oppure di visualizzare e stampare la somma dei pesi di tutte le bilance.
- Ripetitore UNIVERSALE di peso: modalità che permette di ripetere il peso di una qualsiasi bilancia, attraverso la configurazione della stringa in ingresso.

Caratteristiche tecniche

Porta Seriale RS485	● x1
Porta Seriale RS232	● x1
Cavo di collegamento seriale	○
Collegamento USB per programmazione rapida da PC con DINITOOLS	-
Alibi memory	●
Wireless Personal Area Network (WPAN)	-
Modulo radiofrequenza 2,4 GHz	○
Uscite elettroniche	2
Ingressi digitali	2
Uscita analogica 0...5 Vdc, 0...10 Vdc, 0...20 mA, 4...20 mA	4-20mA, 0-5 Vdc oppure 0-10 Vdc
Interfaccia Wireless Personal Area Network (WPAN)	-
Dimensioni (mm) (lxhwx - larghezza x altezza x profondità)	410 x 165 x 67 mm
Display	LED rossi 60 mm
Tastiera	5 tasti, meccanica, impermeabile
Involucro	INOX
Alimentazione	110-240 Vacc (alimentatore interno)
Temperatura di lavoro: Uso interno / CE-M / Umidità	-
Protezione IP	IP68

Certificazioni

- CE-M EN 45501
- OIML R76
- OIML R61 - MID
- OIML R51
- Australian legal for trade certificate of approval (NMI S788)

Disegno tecnico (mm)

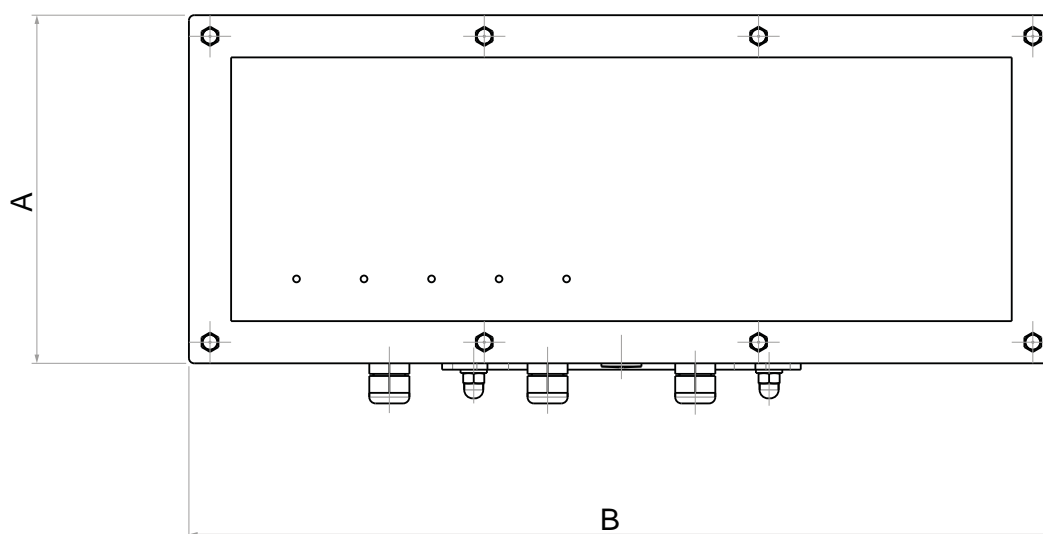

Dimensioni

A	165 mm	B	410 mm
----------	--------	----------	--------

DGT603GD

GRANDE DISPLAY A MATRICE DI LED ROSSI

Maxi indicatore/ripetitore di peso in acciaio INOX IP68 compatto e resistente, progettato per ambienti a rischio esplosione. Permette la visualizzazione del peso da lunga distanza oltre i 25 m e da ogni angolazione, grazie al display a led rossi di notevoli dimensioni e all'intensità luminosa regolabile.



OMOLOGATO
OIML

ACCIAIO
INOX

IP68

STAFFA
UNIVERSALE

ATEX

Codici versioni

	DESCRIZIONE	CODICE	
	Indicatore di peso ATEX 3GD con display LED da 60mm. Contenitore in acciaio INOX IP68 e tastiera a 5 tasti. Grado di protezione: ATEX II 3G Ex nR IIC T6 Gc X e ATEX II 3D Ex tc IIIC T85°C Dc IP68 X. Completo di stampa delle istruzioni di sicurezza e della dichiarazione UE di conformità ATEX (EN, DE, FR, ES e IT).	DGT60BC3GD-1	
	Indicatore di peso ATEX 3GD con display LED da 60mm e uscita analogica. Contenitore in acciaio INOX IP68 e tastiera a 5 tasti. Grado di protezione: ATEX II 3G Ex nR IIC T6 Gc X e ATEX II 3D Ex tc IIIC T85°C Dc IP68 X. Completo di stampa delle istruzioni di sicurezza e della dichiarazione UE di conformità ATEX (EN, DE, FR, ES e IT).	DGT60AN3GD-1	
	Indicatore di peso ATEX 3GD con display LED da 60mm e Profibus. Contenitore in acciaio INOX IP68 e tastiera a 5 tasti. Grado di protezione: ATEX II 3G Ex nR IIC T6 Gc X e ATEX II 3D Ex tc IIIC T85°C Dc IP68 X. Completo di stampa delle istruzioni di sicurezza e della dichiarazione UE di conformità ATEX (EN, DE, FR, ES e IT).	DGT60PB3GD-2	
	Ripetitore di peso ATEX 3GD con display a LED da 60mm. Contenitore in acciaio INOX IP68 e tastiera a 5 tasti. Grado di protezione: ATEX II 3G Ex nR IIC T6 Gc X e ATEX II 3D Ex tc IIIC T85°C Dc IP68 X. Completo di stampa delle istruzioni di sicurezza e della dichiarazione UE di conformità ATEX (EN, DE, FR, ES e IT).	DGT60R3GD-2	

Perché sceglierlo

- Tastiera impermeabile funzionale a 5 tasti.
- Completo di staffa di fissaggio a parete.
- Fino a 8 punti di linearizzazione segnale con DINITOOLS.
- Disponibile in versione bilancia o ripetitore di peso.
- Può gestire fino a 4 celle con equalizzazione digitale o gestione fino a 4 sistemi di pesatura indipendenti.
- Equipaggiato di valvola per regolare l'umidità e la pressione all'interno dell'indicatore di serie.
- Omologabile CE-M (OIML R-76 / EN 45501).

Caratteristiche principali

SEZIONE I/O:

- Porta bidirezionale RS232 per collegamento a stampante, PC, o altre unità esterne.
- Porta bidirezionale RS485 per collegamento a PC, PLC, ecc.
- Porta bidirezionale PROFIBUS (Modello DGT60PB3GD).
- 2 uscite MOSFET 150 mA 48 Vac / 150 mA 60 Vdc (NO), con funzioni configurabili.
- 2 ingressi (fotoaccoppiatori optoisolati) 12÷24 Vdc, 5 mA min - 20 mA max, con funzioni configurabili.
- Uscita analogica a 16 bit (Modello DGT60AN3GD) a scelta 4-20 mA, 0-5 Vdc oppure 0-10 Vdc; carico massimo applicabile in corrente: 3000hm, resistenza minima applicabile in tensione: 1 kohm.

FUNZIONI DGT60BC3GD / DGT60AN3GD / DGT60PB3GD:

- TASTIERA - Azzeramento; Tara semi automatica e preimpostabile; Stampa e/o invio dati; Accensione/Stand-by.
- SELEZIONABILE - Visualizzazione ad alta risoluzione x 10; Netto/Lordo o conversione lb/kg; Totalizzazione pesi; Formulazione; Trasmissione peso omologata a PC/PLC (con opzione Alibi memory ALMEM); Contapezzi; Ingresso/Uscita; Hold e Peak.
- INPUT ESTERNI - Simulazione pressione tasti, disabilitazione tastiera.
- USCITE MOSFET - Setpoint sul peso, sia in positivo (in carico) che in negativo (in scarico), o sui pezzi (modo contapezzi), con soglie di attivazione/disattivazione programmabili, a controllo diretto o a stabilità.
- PORTE SERIALI - Su tutti i modelli: Lettura del peso netto, lordo, tara; Azzeramento; Tara semi automatica e preimpostabile; Cambio bilancia; Impostazione soglie di attivazione uscite; Lettura/Scrittura Alibi Memory. Modelli DGT60BC3GD e DGT60AN3GD: Lettura microvolts o convertitore ADC per tutti i canali; Visualizzazione messaggi; Stampa; Impostazione PMU in conteggio pezzi; Simulazione pressione tasti; Protocollo seriale MODBUS.
- USCITA ANALOGICA 16 bit su DGT60AN3GD Valore proporzionale al peso netto o al peso lordo, sia in positivo (in carico) che in negativo (in scarico).

RIPETITORE DGT60R3GD

- Versione con programma dedicato per utilizzo dell'indicatore come ripetitore di peso universale o multibilancia (MASTER) in abbinamento a DFW/DGT/MCW.

MODI DI FUNZIONAMENTO:

- Ripetitore multibilancia (MASTER): modalità che permette di ripetere fino a 32 bilance indipendenti, con la possibilità di gestirne le funzioni, oppure di visualizzare e stampare la somma dei pesi di tutte le bilance.
- Ripetitore UNIVERSALE di peso: modalità che permette di ripetere il peso di una qualsiasi bilancia, attraverso la configurazione della stringa in ingresso.

Caratteristiche tecniche

Porta Seriale RS485	● x1
Porta Seriale RS232	● x1
Cavo di collegamento seriale	○
Collegamento USB per programmazione rapida da PC con DINITOOLS	-
Alibi memory	●
Wireless Personal Area Network (WPAN)	-
Modulo radiofrequenza 2,4 GHz	○
Uscite elettroniche	2
Ingressi digitali	2
Uscita analogica 0...5 Vdc, 0...10 Vdc, 0...20 mA, 4...20 mA	4-20mA, 0-5Vdc oppure 0-10Vdc
Interfaccia Wireless Personal Area Network (WPAN)	-
Dimensioni (mm) (lxhxw - larghezza x altezza x profondità)	410 x 165 x 67 mm
Display	LED rossi 60 mm
Tastiera	5 tasti, meccanica, impermeabile
Involucro	INOX
Alimentazione	110-240 Vacc (alimentatore interno)
Temperatura di lavoro: Uso interno / CE-M / Umidità	-
Protezione IP	IP68

Disegno tecnico (mm)

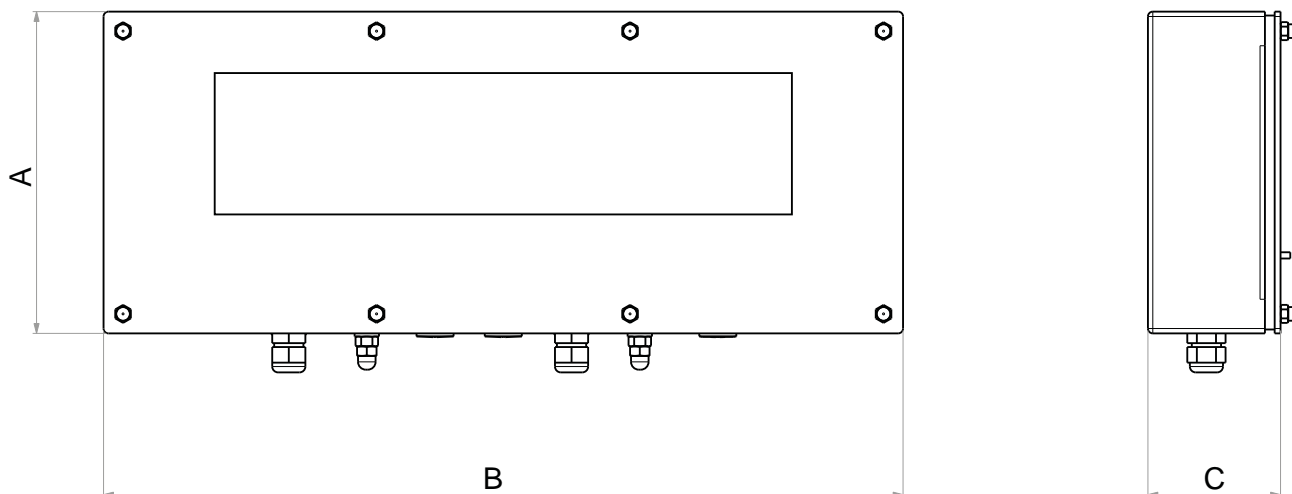

Dimensioni			
A	165 mm	C	68 mm
B	410 mm		

DFWPM

GRANDE DISPLAY LCD RETROILLUMINATO

Telecomando e ripetitore di peso in radiofrequenza 2.4 GHz da abbinare a indicatori di peso serie DFW oppure ai dinamometri serie MCW. Grazie al ripetitore di peso DFWPM è possibile gestire a distanza le principali funzioni dell'indicatore di peso o dinamometro associato, come la memorizzazione e la trasmissione delle pesate al PC.



ABS





IP65



PORTA USB



Codici versioni

	DESCRIZIONE	CODICE	
	Ripetitore di peso portatile wireless con contenitore in ABS, tastiera a 5 tasti e display LCD retroilluminato. Completo di modulo radiofrequenza 2.4 GHz integrato.	DFWPM2G4	
	Ripetitore di peso portatile in radiofrequenza, con contenitore in ABS, tastiera a 5 tasti, display LCD retroilluminato, porta mini USB e memoria per salvataggio pesate di serie.	DFWPM2G4-USB	

Perché sceglierlo

- Case in ABS con grado di protezione IP65.
- Compatto e leggero, comodo da trasportare e facilmente lavabile.
- Display LCD retroilluminato a grandi cifre per una chiara visualizzazione del peso.
- Equipaggiato di serie con batteria ricaricabile a lunga durata.
- Memoria per salvataggio pesate.

Caratteristiche principali

FUNZIONI:

- Visualizzazione a distanza del peso, di tutti i messaggi della bilancia/dinamometro selezionato e di tutte le icone metrologiche/funzionali.
- Gestione da remoto delle funzioni della bilancia visualizzata: ZERO, TARA, STAMPA, ATTIVAZIONE/DISATTIVAZIONE del MODO DI FUNZIONAMENTO e SPEGNIMENTO.

FUNZIONI AGGIUNTIVE PER MODELLO DFWPM2G4-USB:

- Salvataggio 500 pesate per uso interno, eseguite su una o più bilance/dinamometri (peso di ogni singola bilancia o somma)
- Collegamento a PC tramite porta USB per la lettura della lista delle pesate tramite l'utilizzo del programma "Weigh Console" oppure tramite protocollo di comunicazione seriale dedicato.
- Salvataggio 250 pesate per uso omologato in rapporto con terzi, eseguite su una bilancia/dinamometro equipaggiato di alibi memory.

PORTE SERIALI:

- Radio modem integrato da 2.4 GHz, con 39 canali di frequenza diversi facilmente programmabili da PC, per comunicazione con indicatore, bilancia e dinamometri.
- Porta USB (di serie per modello DFWPM2G4-USB), per collegamento rapido a PC.
- Ricevitore ad infrarossi per funzionamento con telecomando.
- Uscita analogica a 16 bit (Modello DGT60AN3GD) a scelta 4-20 mA, 0-5 Vdc oppure 0-10 Vdc; carico massimo applicabile in corrente: 300 Ohm, resistenza minima applicabile in tensione: 1 kohm.

Caratteristiche tecniche

Porta Seriale RS485	-
Porta Seriale RS232	-
Cavo di collegamento seriale	-
Collegamento USB per programmazione rapida da PC con DINITOOLS	-
Alibi memory	-
Wireless Personal Area Network (WPAN)	-
Modulo radiofrequenza 2,4 GHz	•
Uscite elettroniche	-
Ingressi digitali	-
Uscita analogica (0...5 Vdc, 0...10 Vdc, 0...20 mA, 4...20 mA)	-
Interfaccia Wireless Personal Area Network (WPAN)	-
Dimensioni (mm) (lxhxw - larghezza x altezza x profondità)	173 x 98 x 54 mm
Display	LCD retroilluminato da 25 mm
Tastiera	5 tasti, meccanica, impermeabile
Involucro	ABS
Alimentazione	Batteria ricaricabile
Temperatura di lavoro: Uso interno / CE-M / Umidità	-
Protezione IP	IP65



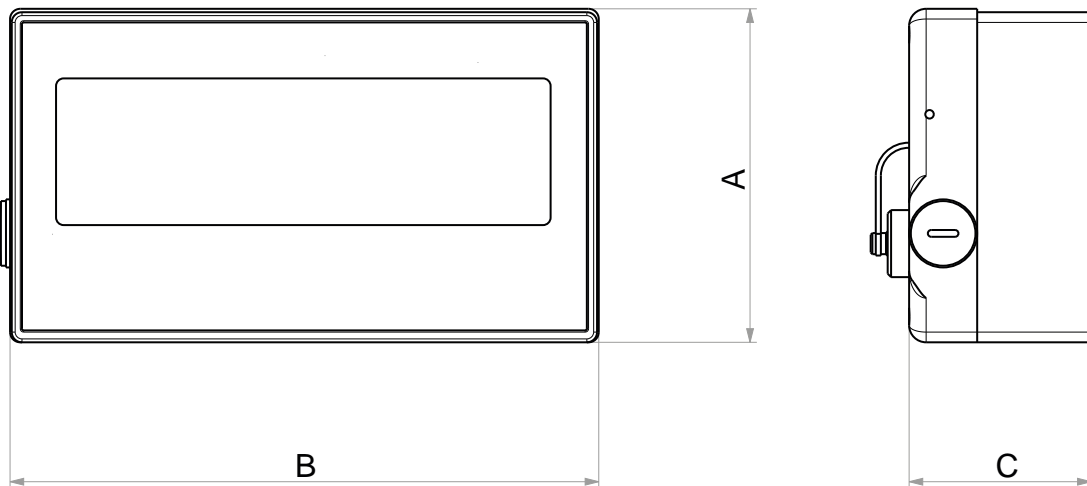





Disegno tecnico (mm)



Dimensioni			
A	98 mm	C	54 mm
B	174 mm		

LISTA PRINCIPALI
OPZIONI E ACCESSORI
RIPETITORI

Opzioni e accessori principali

		GLR100	GLR100I	DGT100	DGT60	DGT603GD	DFWPM	Codice	
	Versione con caricabatterie AU.							● AUS-V4	
	Versione con caricabatterie UK.							● UK-V4	
	Versione con caricabatterie US.							● US-V4	
	Circuito di protezione per porta 485, con involucro per installazione su barra DIN. Protezione secondo IEC 1000-4-5/D (IEC 801-5/D).			●	●			RS485PDIN	
	Kit 10 espansori metallici da PG9 a PG11, IP68 (ø max cavo 12mm)			●	●			PG9PG11C	
	Kit 10 espansori metallici da PG9 a PG13, IP68 (ø max cavo 12mm)			●	●			PG9PG13C	
	Installazione della barriera zener ZBA1S / PFB485EX all'interno del case dell'indicatore.					●	●	ZBINST	
	Indicatore di peso da banco/pannello con 2 IN e 2 OUT. Contenitore in acciaio inox, tastiera a 5 tasti, display a LED e programma standard di pesatura. Con alimentatore esterno 110-230 Vac - 12 Vdc e connettore IP68.	●						DGT20I-1	
	Indicatore di peso da banco/pannello con 2 IN e 2 OUT. Contenitore in acciaio inox, tastiera a 5 tasti, display a LED e programma standard di pesatura. Con alimentatore interno 110/220 Vac.		●					DGT20IPW	
	Staffa di supporto per palo, orientabile. Esecuzione in acciaio verniciato.	●						GLR100P	
	Staffa di supporto da parete, orientabile e inclinabile. Esecuzione in acciaio verniciato.	●						GLR100S	
	Cavo ETHCBEX completo di pressacavo e connettori. Lunghezza 10 m.					●		ETHCBEX10M	
	Indicatore con programma AF01 e alimentatore esterno. Non comprende batteria interna, porta RJ45, pressacavi e tappi. Non prevede alcuna opzione installata in fabbrica né alcun servizio di calibrazione ed omologazione.	●	●					3590E	
	Barriera di protezione per RS485, per collegamento diretto in zona sicura. Lunghezza Max cavo: 200 m.			●	●	●		PFB485EX	
	Barriera Zener a sicurezza intrinseca a tre canali. Specifica per collegamento a celle di carico, per montaggio su barra DIN in area sicura o in custodia antideflagrante.			●	●	●		ZBA1S	
	Indicatore Touch Screen 8 pollici con contenitore in acciaio INOX, IP68. Versione ad inclinazione regolabile, con staffa per installazione a banco o a parete. Porta Ethernet interna di serie. Programma AF01 di serie.	●	●					3590EGT8-1	
	Indicatore Touch Screen con contenitore in acciaio INOX IP68. Versione ad inclinazione regolabile, con staffa per installazione a banco o a parete. Programma AF01 di serie.	●	●					3590EGTT	

SERIE 3590

INDICATORI DI PESO

SERIE DFW

PC INDUSTRIALI

SERIE 6116

REPETITORI DI PESO

ALTRI STRUMENTI

TRASMETTITORI DI PESO

SOFTWARE PC

Scatole / Schede di giunzione - Cavi cella

📷	Descrizione	GLR100	GLR1001	DGT100	DGT60	DGT603GD	DFWPM	Codice	
	Cavo LCCBC + prolunga da 10 m.			•	•			LCCB10C	
	Cavo LCCBC + prolunga da 5 m.			•	•			LCCB5C	
	Cavo schermato 6x0,25 mm ² (idoneo per zone Ex). Guaina interna in PVC. Schermatura a treccia in rame stagnato. Guaina esterna in PVC, diametro 5,8 mm.			•	•	•		LCCB	
	Cavo per collegamento piattaforma a indicatore, l=50 cm. Connettore femmina a saldare.			•	•			LCCBC	





















Omologazione

📷	Descrizione	GLR100	GLR1001	DGT100	DGT60	DGT603GD	DFWPM	Codice	
	Omologazione per l'Australia, per singola piattaforma/bilancia.			•	•			ECEM-AU	
	Targhette e modulo Welmec per una bilancia. PREZZO NETTO. Servizio disponibile in abbinamento a indicatore Dini Argeo.			•	•	•		KCEM	





Colonne, staffe di supporto, visiere

📷	Descrizione	GLR100	GLR1001	DGT100	DGT60	DGT603GD	DFWPM	Codice	
	Kit 2 staffe in acciaio INOX per fissaggio a soffitto o parete.		•	•				DGT100S	
	Staffa in acciaio INOX AISI 304, inclinazione regolabile. Per montaggio dell'indicatore di peso a parete.			•	•	•		STFR-1	
	Visiera in acciaio INOX solidale. Protegge dal sole e dalla pioggia e migliora la visibilità dell'indicatore.			•				DGT100V	
	Visiera in acciaio INOX solidale. Protegge dal sole e dalla pioggia e migliora la visibilità dell'indicatore.	•						GLR100IV	

Interfacce di comunicazione

	Descrizione	GLR100	GLR100I	DGT100	DGT60	DGT603GD	DFWPM	Codice	
	Porta bidirezionale RS485 per serie DFW.	•	•					DF485	
	Interfaccia RS485 interna (montaggio e pressacavo escluso).	•	•					RS485C	
	Interfaccia RS485 optoisolata interna (montaggio e pressacavo escluso).	•	•					RS485OPTO	
	Alibi memory (memoria fiscale, max 120.000 pesate) per trasmissione omologata del peso a PC/PLC o memorizzazione su MMC/USB. Orologio/calendario integrato per stampa della data/ora con PCB, morsetti, scatola in plastica ed etichette con marcatura UL.			•	•	•		ALMEM-1	
	Modulo radio 2.4 GHz esterno per PC, con cavo USB l=1 m. Alimentazione diretta dalla porta USB. Distanza max. di funzionamento in condizioni ambientali e di installazione adeguate: 45 m indoor, 140 outdoor. 39 canali configurabili.			•	•			OBRF2G4-USB	
	Modulo radiofrequenza 2.4 GHz completo di porta TTL. Distanza massima di funzionamento in condizioni ambientali e di installazione adeguate: 45 m indoor, 140 m outdoor.		•					RF2G4-TTL	
	Modulo radiofrequenza 2.4 GHz per zone ATEX 2 & 22. Involucro di protezione in ABS IP66, cavo armato da 3 m e alimentazione da indicatore.					•		OBRF2G4-3GD	
	Modulo Radio 2.4 GHz esterno, con cavo l= 3 m. Involucro in ABS IP65, alimentata da indicatore. Distanza max in condizioni ambientali e di installazione adeguate: 45 m indoor, 140 m outdoor. 39 canali configurabili.	•		•	•			OBRF2G4	
	Convertitore RS232 / RS485 / Ethernet. Modbus RTU / Modbus TCP/ IP (se compatibile). Collegabile a indicatori di peso Dini Argeo tramite porta seriale. Contenitore in ABS per barra DIN con PCB, morsetti, scatola in plastica ed etichette con marcatura UL (se presenti).			•	•			SETHDIN-1	
	Interfaccia WiFi interna. Per collegamento senza fili (tramite access point) al sistema informatico aziendale.			•	•			WIFITPWLK-2	
	Interfaccia Ethernet interna. Velocità 10-100 Mbps, protocolli TCP, UDP, IP, ARP, ICMP, Ethernet Mac.			•	•	•		ETHD	

Orologio Calendario / Data & Ora

	Descrizione	GLR100	GLR100I	DGT100	DGT60	DGT603GD	DFWPM	Codice	
	Orologio calendario per stampa/visualizzazione della data e ora con PCB, morsetti, scatola in plastica ed etichette con marcatura UL (se presenti).			•	•	•		DFCLK	

SERIE 3590

INDICATORI DI PESO

SERIE DFW

PC INDUSTRIALI

SERIE 6116















RIPETITORI DI PESO

ALTRI STRUMENTI



TRASMETTITORI DI PESO

SOFTWARE PC



Cavi di collegamento

 Descrizione	GLR100	GLR1001	DGT100	DGT60	DGT603GD	DFWPM	Codice	
 Cavo RS232 l=1,5 m con PG9 e fili per morsettieria.			•	•			RSCBPC	
 Cavo twistato schermato a 4 conduttori accoppiati (2x2x0,34 mm ²), per comunicazione RS485 o per uscita analogica. Guaina interna in poliolefina. Schermatura a treccia in rame stagnato. Guaina esterna in PVC, diametro 7 mm.		•	•	•			RSCBTW	
 Cavo Ethernet, l=1,5 m. Completo di pressacavo, per connessione tra indicatore e rete PC.			•	•			ETHCBRJ	
 Cavo convertitore USB PC/RS232, l=1,5 m. Connettore USB/RJ11.			•				RSCBUSB-1	
 Cavo convertitore USB PC/RS232, l=1,5 m, con PG9. Connettore USB/RJ11. Per collegamento a indicatori di peso con protezione IP65, IP68 e IP69K.				•			RSCBUSBPG	
 Cavo multipolare (4x2xAWG24) idoneo per connessioni ethernet in zone Ex (connettori e pressacavo installati solo con servizio S6). Prima schermatura: nastro in alluminio/poliestere, seconda schermatura: treccia in rame stagnato (copertura ≥ 85% - EMC 89/336). Guaina esterna in PVC, diametro 6,3mm.					•		ETHCBEX	
Cavo RS232 l=10 m. Per collegamento indicatore a ripetitore di peso, senza connettori.			•	•			RSCB10	
Cavo RS232 l=5 m. Per collegamento indicatore a ripetitore di peso, senza connettori.			•	•			RSCB5	









Principali indicatori di peso collegabili

 Descrizione	GLR100	GLR1001	DGT100	DGT60	DGT603GD	DFWPM	Codice	
 Indicatore a 17 tasti. Contenitore in ABS IP65, display LCD retroilluminato.	•	•					DFWKXP	

Trasmettitori/Indicatori di peso correlati

 Descrizione	GLR100	GLR1001	DGT100	DGT60	DGT603GD	DFWPM	Codice	
 Trasmettitore di peso per barra DIN, con 2 IN e 2 OUT. Tastiera a 5 tasti, display a LED. Programma di pesatura multifunzione.		•					DGT1S	



Opzioni per installazioni ATEX

📷	Descrizione	GLR100	GLR100I	DGT100	DGT60	DGT603GD	DFWPM	Codice	
	Scatola di equalizzazione ATEX in ABS IP67 per max. 4 celle. 4 + 1 pressa cavi. Grado di protezione: ATEX II 2G Ex ib IIC T6 Gb per gas, ATEX II 2D Ex tb IIIC T115°C Db IP65 per polveri.			•				JB4QA	
	Scatola di equalizzazione ATEX, INOX IP66, fino a 4 celle. 4 + 1 pressa cavi. Marcatura: ATEX II 2G Ex ib IIC T6 Gb per gas, ATEX II 2D Ex tb IIIC T115°C Db IP65 per polveri.			•				JB4QAI	
	Kit 3 barriere Zener ATEX per celle di carico, in scatola in ABS. Per max 4 celle da 350 ohm, per sistemi di pesatura a sicurezza intrinseca in area pericolosa.			•	•			KMB4-1	
	Kit scatola ATEX in ABS completa di barriera ZBA1S per celle di carico. Per sistemi di pesatura a sicurezza intrinseca in area pericolosa. Dimensioni 179x359x166,5 mm.			•	•			KZBA-1	
	Cavo schermato blu 6x0,22 mm ² , solo per assiemi EX i (2GD). Guaina interna in PVC. Schermatura a treccia in rame stagnato. Guaina esterna in Poliuretano, diametro 5,8 mm. Temperatura di utilizzo: -40 / +80 °C. Raggio di curvatura minimo >= 7 x O.D. €/m			•				EXCB6	
	Dichiarazione ATEX di assieme per sistema con barriere Zener Dini Argeo. Tipo Ex II 2G IIC T6 Gb X e Ex II 2D IIIC T125°C Db X, con relativa etichetta di assieme, per indicatore di peso collegato a barriere zener Dini Argeo, connesse a struttura meccanica con celle di carico ATEX (ogni cella deve essere certificata con CCATEX). Completa di stampa del documento descrittivo d'assieme e dichiarazione di conformità ATEX di assieme (EN e IT).			•	•			DCATEXMB4	
	Dichiarazione di conformità ATEX di assieme. Tipo Ex II 3G IIC T6 Gc X e Ex II 3D IIIC T115°C Dc X, con relativa etichetta di assieme, per indicatore Dini Argeo certificato ATEX o NON (in quest'ultimo caso da installare in zona sicura) collegato a struttura meccanica con celle di carico ATEX (ogni cella deve essere certificata con CCATEX o CCATEX3GD). Completa di stampa del documento descrittivo d'assieme e dichiarazione di conformità ATEX di assieme (EN, DE, FR, ES e IT).					•		DCATEX3GD	





Telecomandi

📷	Descrizione	GLR100	GLR100I	DGT100	DGT60	DGT603GD	DFWPM	Codice	
	Telecomando in radiofrequenza e ricevitore. Specifico per DGT60/DGT100.			•	•			TLRD	





Pressacavi PG

📷	Descrizione	GLR100	GLR100I	DGT100	DGT60	DGT603GD	DFWPM	Codice	
	Set 10 pressacavi metallici PG9 per indicatori di peso. Completi di ghiera e guarnizioni.			•	•			PG9M	
	Set 10 pressacavi metallici PG9 per indicatori ATEX. Completi di ghiera e guarnizioni. Diametro cavo: da 4 a 8 mm.					•		PG9EX	



Cavi di alimentazione opzionali

	Descrizione	GLR100	GLR1001	DGT100	DGT60	DGT603GD	DFWPM	Codice
	Versione con cavo d'alimentazione AU.		•	•	•			PWCORDAUS
	Versione con cavo d'alimentazione SEV1011 (presa CH).		•	•	•			PWCORDCH
	Versione con cavo d'alimentazione BS1363 (presa UK).		•	•	•			PWCORDUK
	Versione con cavo d'alimentazione US tipo B (Giappone, Nord e Centro America).		•	•	•			PWCORDUS

Altre opzioni

	Descrizione	GLR100	GLR1001	DGT100	DGT60	DGT603GD	DFWPM	Codice
	Assistenza tecnica telefonica su richiesta.			•	•	•		TECSUP
	Manuale tecnico stampato (Scaricabile gratuitamente dal sito).			•	•			TECMAN
	Manuale utente stampato (Scaricabile gratuitamente dal sito, nella sezione "DOCUMENTI" in Home Page, inserendo il numero di serie del prodotto).			•	•			UMAN
	Dichiarazione di conformità UE, attestato di verifica UE, certificato di collaudo e libretto metrologico, in formato cartaceo (scaricabile gratuitamente dal sito, disponibile solo per bilance omologate CE-M). € NETTO.			•	•	•		ECEMDOC

Telecomandi

	Descrizione	GLR100	GLR1001	DGT100	DGT60	DGT603GD	DFWPM	Codice
	Cavo armato 4x0,5 mm ² (idoneo per zone Ex). Guaina interna in PVC. Armatura: treccia di fili in acciaio zincato. Guaina esterna in PVC, diametro 7,3 mm.					•		EXACB4 

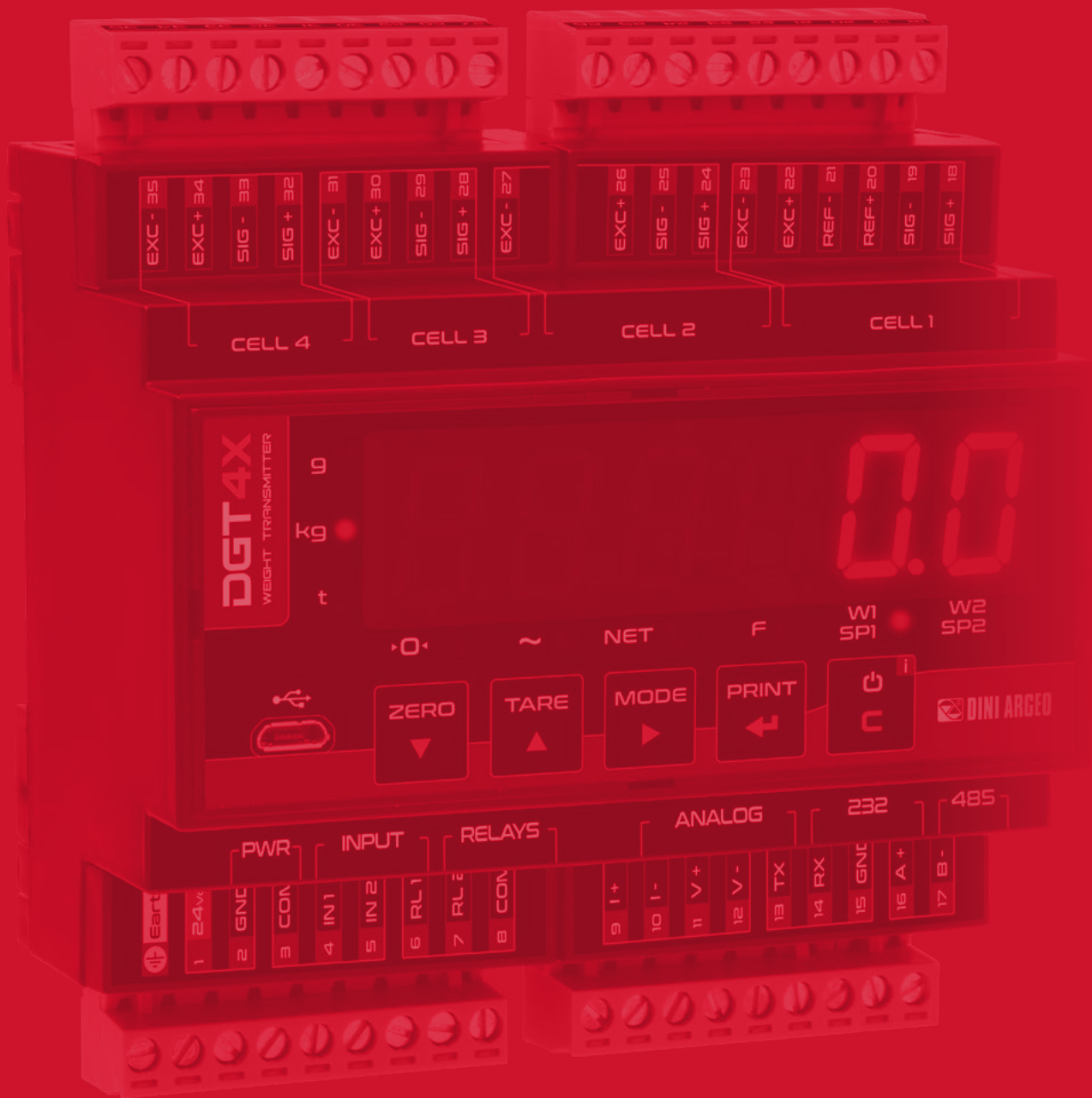

ALTRI STRUMENTI TRASMETTITORI DI PESO

Da oltre 20 anni Dini Argeo progetta e realizza trasmettitori di peso che si distinguono per l'affidabilità e la precisione di lettura in impianti di pesatura industriale automatizzati.

La nostra serie DGT si divide in due importanti categorie: trasmettitori di peso ad alta velocità e trasmettitori di peso di sicurezza e controllo.

▶ Per una panoramica completa, consulta il catalogo "CELLE DI CARICO E TRASMETTITORI DI PESO" sul sito www.diniargeo.com ◀

TRASMETTITORI DI PESO

Trasmettitori di peso ad alta velocità per processo e automazione industriale

Questi trasmettitori di peso sono progettati per l'uso in applicazioni in cui è richiesta una frequenza di campionamento molto elevata per pesare con estrema precisione in frazioni di secondo.

IDEALI PER:

applicazioni di pesatura a nastro, dosaggio e microdosaggio, riempimento in linea e controllo di processo.



ERRORE CELLA SCOLLEGATA



OMOLOGATO OIML



SUPER VELOCE FINO A 4.800 Hz



PORTA USB



WEB SERVER



MODALITÀ JBOX



FINO A 4 BIANCHE



XSPEED TOOL DOWNLOAD GRATUITO



DGT1SX



DGT1SX CHECK



DGT4X



DGT4X DIGITAL

	DGT1SX	DGT1SX CHECK	DGT4X	DGT4X DIGITAL
Numero di bilance / canali	1	1	Fino a 4	Fino a 1
Velocità di conversione	Fino a 4.800 Hz	Fino a 4.800 Hz	Fino a 2.600 Hz	Fino a 1.600 Hz
Web server	●	●	●	●
Bus di campo integrato	●	●	●	●
Modbus RTU	●	●	●	●
RS485	●	●	●	●
RS232	-	-	●	●
USB	●	●	●	●
I/O digitali	●	●	●	●
Uscita analogica	●	●	●	●
Scocca	ABS	ABS	ABS	ABS
Certificazioni elettriche	UL Listed	Su richiesta	Su richiesta	Su richiesta
Certificazioni metrologiche	OIML R61 MID	●	●	-
	OIML R51	●	●	-
	OIML R76	●	●	●
	Certificato di esame UE del tipo	●	●	●

LEGENDA: ● Di serie - Non disponibile

Da oltre 20 anni Dini Argeo progetta e realizza trasmettitori di peso che si distinguono per l'affidabilità e la precisione di lettura in impianti di pesatura industriale automatizzati.

La nostra serie DGT si divide in due importanti categorie: trasmettitori di peso ad alta velocità e trasmettitori di pesi di sicurezza e controllo.

Trasmettitori di peso di sicurezza e controllo

Questi trasmettitori sono la soluzione più conveniente ed economica per realizzare applicazioni di monitoraggio e controllo del peso nei processi industriali.

IDEALI PER:

silos, tramogge, rulliere e nastri a bassa velocità.



Tipo di installazione	Barra DIN				Pannello			Muro / Banco	
	ABS	ABS	ABS	ABS	Alluminio	ABS	ABS	Acciaio Inox/verniciato	Acciaio Inox
Scocca	ABS	ABS	ABS	ABS	Alluminio	ABS	ABS	Acciaio Inox/verniciato	Acciaio Inox
Numero di bilance / canali	1	1	1	Fino a 4	1	1	1	1	1
Velocità di conversione	Fino a 400 Hz	Fino a 400 Hz	Fino a 400 Hz	Fino a 400 Hz	Fino a 400 Hz	Fino a 400 Hz	Fino a 400 Hz	Fino a 400 Hz	Fino a 400 Hz
Web server	●	-	-	●	-	-	-	●	-
Bus di campo integrato	●	-	-	●	-	●	●	●	●
Modbus RTU	●	●	●	●	●	●	●	●	●
RS485	●	●	●	●	●	●	●	●	●
RS232	●	●	●	●	-	●	●	●	●
I/O digitali	●	●	●	●	●	●	●	●	●
Uscita analogica	●	●	●	●	●	●	●	●	●
Certificazioni elettriche	UL Listed	Su richiesta	Su richiesta	-	Su richiesta	-	-	-	-
	OIML R61 MID	●	●	●	●	●	●	●	●
	OIML R51	●	●	●	●	●	●	●	●
	OIML R76	●	●	●	●	●	●	●	●
	Certificato di esame UE del tipo	●	●	●	●	●	●	●	●

LEGENDA: ● Di serie - Non disponibile



SOFTWARE PC

MYRIAS®

SOLUZIONE SOFTWARE INTEGRATA

Myrias è un software aziendale progettato per aiutare le aziende di tutti i settori industriali a migliorare le operazioni, gestire le risorse e guidare la crescita. Myrias acquisisce, monitora e riporta i dati sul peso, consentendo alle aziende di sfruttare le informazioni sui dati relativi alla bilancia per prendere decisioni più informate e strategiche.

Il software Myrias può aiutare a ridurre i costi, mantenere la qualità dei prodotti, fornire la tracciabilità dei materiali e garantire la conformità alle normative. Utilizza Myrias per avviare e interrompere facilmente i lavori, accedere immediatamente ai rapporti in tempo reale ed esaminare i dati KPI. I rapporti possono essere generati in tempo reale a livello locale o in remoto per accedere ai dati da più sedi.

Poiché Myrias è una piattaforma software modulare, ogni struttura può personalizzare il proprio sistema software per soddisfare i propri processi specifici. I responsabili delle strutture possono utilizzare moduli come la formulazione dei lotti, il controllo peso, il campionamento offline e altri ancora per creare il sistema ideale per le loro attività.

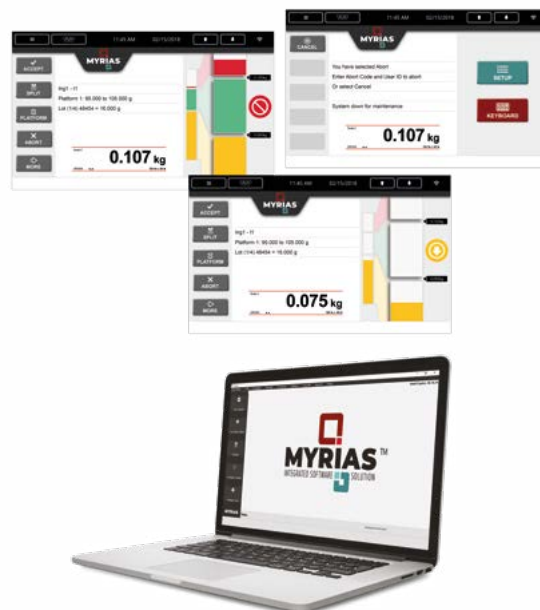

Codici versioni

DESCRIZIONE	CODICE	
Modulo Myrias Core. Fino a 10 dispositivi.	MYR-COR-10	
Modulo Myrias Core. Fino a 20 dispositivi.	MYR-COR-20	
Modulo Myrias Core. Fino a 40 dispositivi.	MYR-COR-40	
Modulo Myrias Enterprise Core. Fino a 120 dispositivi.	MYR-COR-120	
Modulo Myrias Enterprise SQL Core. SQL Core per sistemi più grandi e complessi.	MYR-COR-SQL	

Assistenza tecnica remota

DESCRIZIONE	CODICE	
Contratto di manutenzione annuale T1. Assistenza remota e licenza per unità.	SUPP-T1	
Contratto di manutenzione annuale T2. Assistenza remota e licenza per unità.	SUPP-T2	
Contratto di manutenzione annuale T3. Assistenza remota e licenza per unità.	SUPP-T3	
Contratto di manutenzione annuale T4. Assistenza remota e licenza per unità.	SUPP-T4	
Contratto di manutenzione annuale T5; su richiesta, si prega di chiedere informazioni.	SUPP-T5	
Costo orario di manutenzione. Tariffa oraria se non è previsto un piano di manutenzione annuale.	SUPP-HMC	

Moduli disponibili - T1

DESCRIZIONE	CODICE	
Controllo manuale del peso singolo. Ingredienti singoli nella pesatura classica in positivo. Per singola unità/dispositivo.	PRD-MCW	
Gestione delle bilance. Visibilità di più bilance con strumenti di gestione. Per singola unità/dispositivo.	PRD-SCM	
Conteggio. Conteggio dei pezzi utilizzando il peso medio dei pezzi su una bilancia esistente. Per singola unità/dispositivo.	PRD-CNT	
Gestore dei dati. Registra i valori di peso dalle bilance esistenti. Per singola unità/dispositivo.	MYR-DM	
Scarti su bilancia in linea. Analisi degli sfridi e delle differenze inventariali. Per singola unità/dispositivo.	PRD-ILW	

Moduli disponibili - T2

DESCRIZIONE	CODICE	
Pesatura pallet a terra. Pesatura di pallet. Per singola unità/dispositivo.	MYR-PW	
Carrello elevatore Basic. Per singola unità/dispositivo.	MYR-FLT	
Modulo Dimensionamento. Dimensionamento dei pacchi ed elaborazione degli ordini di vendita.	MYR-DIM	
Controllo peso manuale dei pasti pronti. Prodotti a più ingredienti in modalità positiva e a perdita di peso. Per singola unità/dispositivo.	PRD-RM	
Scarti. Monitoraggio e registrazione di scarti, rifiuti o differenze inventariali con tracciabilità. Per singola unità/dispositivo.	MYR-WST	
Stazione o punto di tracciabilità. Tracciabilità completa in avanti e indietro attraverso il processo. Per singola unità/dispositivo.	MYR-TRA	
Peso/accumulo dell'asse. Per singola unità/dispositivo.	TRA-WWS	
Registrazione della pesatura dei sacchi. Acquisizione dei valori di peso del prodotto da una bilancia per sacchi esistente. Per singola unità/dispositivo.	MYR-BWR	
Etichetta per la pesatura manuale. Per singola unità/dispositivo.	MYR-WLA	
Modulo del Kiosk Trasporti Per singola unità/dispositivo.	TRA-KSK	
Classificazione prodotti. Per singola unità/dispositivo.	PRD-GRD	
Pesatura a nastro. Bilancia a nastro. Per singola unità/dispositivo.	MYR-BELT	
Selezionatrice ponderale dinamica. Registrazione e reporting di ogni peso. Per singola unità/dispositivo.	PRD-DCW	

Moduli disponibili - T3

DESCRIZIONE	CODICE	
Offline Sampling. Per singola unità/dispositivo.	PRD-OLS	
Campionamento offline per eWeight Per singola unità/dispositivo.	PRD-EW	
Quantity Average & Minimum Weight. Per singola unità/dispositivo.	PRD-AMW	
Controllo statistico del processo. Per singola unità/dispositivo.	PRD-SPC	
Registrazione del peso per fascia. Per singola unità/dispositivo.	PRD-WBB	
Controllo qualità. Per singola unità/dispositivo.	MYR-QC	
Gestione dei rendimenti Per singola unità/dispositivo.	PRD-YLD	
Gestione delle bilance per autocarri. Modulo avanzato di pesatura. Per singola unità/dispositivo.	TRA-WBD	
Peso/accumulo dell'asse Advanced. Per singola unità/dispositivo.	TRA-AXL	
Formulazione di lotti di ricette. Fino a 3 ingressi di pesatura per il controllo manuale della creazione della miscela di ricette. Per singola unità/dispositivo.	PRD-RCP	
Modulo del sistema di resa dei lotti. Tracciamento della resa per lotto da 2 stazioni di pesatura in entrata a 3 stazioni di pesatura in uscita. Per singola unità/dispositivo.	PRD-BYS	
Controllo delle scorte. Gestione dell'inventario. Per singola unità/dispositivo.	MYR-STK	
Merci in entrata. Monitoraggio dell'inventario in entrata. Per singola unità/dispositivo.	MYR-GI	
Contapezzi Pro. Bilancia contapezzi. Per singola unità/dispositivo.	MYR-CP	
Etichetta del prezzo della pesa manuale. Per singola unità/dispositivo.	PRD-WPL	
Sistema di etichettatura dei marcatori della cassa esterna. Per singola unità/dispositivo.	PRD-OCM	
Carrello elevatore Pro. Per singola unità/dispositivo.	MYR-FLTP	
Sistema di gestione del magazzino. Gestione dell'inventario. Per singola unità/dispositivo.	MYR-WMS	

SERIE 3590

INDICATORI DI PESO

SERIE DFW

PC INDUSTRIALI

SERIE 6116

RIPETITORI DI PESO

ALTRI STRUMENTI

TRASMETTITORI DI PESO

SOFTWARE PC

Altre opzioni

DESCRIZIONE	CODICE	
Esportazione automatica di file su misura. CSV o un formato simile per un'ulteriore elaborazione con un software di terze parti.	SDI-EXP3	
Importazione di file da terze parti. Importazione da CSV o simili da un software di terze parti.	SDI-IMP3	
Importazione SQL da terze parti. Importazione da una tabella SQL o simile da un software di terze parti.	SDI-IMPSQL3	
Esportazione SQL per terze parti. Esportazione in una tabella SQL o simile per un'ulteriore elaborazione in un software di terze parti.	SDI-EXPSQL3	
Label Designer. Progetta etichette per stampanti Zebra e Honeywell Intermec.	SDI-LD	
Licenza della postazione di rete. Gestione remota, reportistica e altre funzioni (strumenti di gestione).	MYR-NSL	
Integrazione ERP. Integrazione di tutti i dati delle tabelle da importare ed esportare in sistemi ERP di terze parti.	SDI-ERP	

Servizi

DESCRIZIONE	CODICE	
Connessione di protocollo; collegamento di hardware aggiuntivo di terze parti	SER-PROT	
Servizio di programmazione su misura. Programmazione e personalizzazione.	SER-PROG	
Installazione in loco. Servizi di installazione (aggiungere le spese di viaggio e le spese correlate).	SER-INS	
Formazione in loco. Servizi di formazione (aggiungere le spese di viaggio e le spese correlate).	SER-TRA	
Test di accettazione in fabbrica. Test e configurazione pre-installazione.	SER-FAT	
Documento di descrizione (T1 e T2). Definizione del processo per la realizzazione della soluzione.	SER-DD	
Specifica formale di progettazione. Documento di specifica dettagliato che descrive il processo e le caratteristiche del software.	SER-FDS	
Installazione remota. Installazione remota tramite Team Viewer su PC, server e terminali dei clienti.	SER-REMI	
Formazione a distanza. Formazione a distanza tramite Team Viewer su PC, server e terminali dei clienti.	SER-REMT	

MODULI APPLICATIVI

Il software Myrias dispone di oltre 150 moduli che coprono praticamente ogni esigenza aziendale. Questo ampio sistema modulare può essere adattato ed espanso per soddisfare le future esigenze aziendali, dalla produzione alle funzioni di back-office. I moduli standard sono elencati di seguito.

Controllo del peso dinamico



Registrazione di tutte le confezioni dalla selezionatrice ponderale con grafici in tempo reale. Segnalazione immediata di pesi bassi e di scarti costosi. RegISTRAZIONI complete aiutano ad analizzare i pesi delle confezioni e a diagnosticare i difetti di riempimento.

- Consente di gestire centralmente il database dei prodotti da un unico PC e di inviare le impostazioni a ciascuna selezionatrice ponderale
- Cambio automatico dei prodotti sulla selezionatrice ponderale dal controllo centrale del lavoro
- Calcola le regolazioni del riempimento per mantenere il target di controllo (può essere visualizzato dall'operatore o collegato a un'apparecchiatura adatta per il controllo automatico del rendimento)
- Opzioni avanzate di controllo statistico e IA disponibile per prodotti complessi
- Possibilità di registrare le azioni del metal detector integrato

Formulazione della ricetta per lotti



Pesatura accurata degli ingredienti nei lotti, nelle miscele e negli impasti. Ottieni una qualità costante, una riduzione degli scarti, un migliore controllo dei costi e una tracciabilità completa della pesatura e della misurazione degli ingredienti per le ricette impostate.

- Mostra il metodo della ricetta
- Assicura una qualità costante
- Riduce gli sprechi
- Visualizza i messaggi HACCP e le informazioni di produzione
- Tracciabilità completa della pesatura e della misurazione degli ingredienti
- Calcolo automatico delle grammature degli ingredienti per lotti di dimensioni non standard

Campionamento offline



Il controllo preciso del riempimento delle confezioni consente di soddisfare i requisiti di legge e di limitare le perdite di profitto. Una potente diagnostica aiuta a caratterizzare le prestazioni di riempimento e a minimizzare i problemi di variabilità del riempimento. Mantiene i registri legalmente accettati come prova della due diligence.

- Visualizzazione degli avvisi dell'operatore in caso di violazione del riempimento individuale e collettivo della confezione, con aggiustamenti calcolati per mantenere il target di controllo
- Include una biblioteca di strategie di controllo statistico
- Archivia registri sicuri per il peso medio, il peso minimo e altre legislazioni, nonché per il controllo statistico di processo e la qualità
- Conversione della densità per riempimenti liquidi
- Modulo di quarantena disponibile per registrare la gestione dei difetti

Carrelli elevatori



Semplifica le operazioni di movimentazione dei materiali integrando le bilance per carrelli elevatori per spostare e pesare i pallet in un unico passaggio. Semplici messaggi guidano gli operatori in ogni operazione sui pallet.

- Tracciabilità dell'operatore e del prodotto
- Statistiche sulle prestazioni dei carrelli elevatori
- Dati in tempo reale inviati a FTP
- I report sono disponibili in file CSV o TXT per il trasferimento dei dati

Pesatura dei pallet

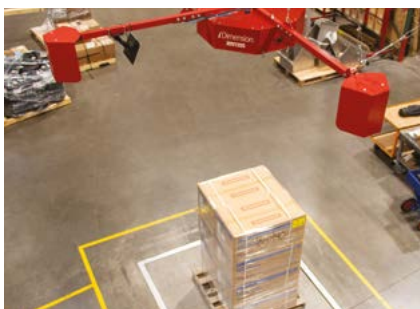

I sistemi di spedizione e di inventario di magazzino traggono grande vantaggio dalla pesatura dei pallet. È possibile integrare i dati in tempo reale per visualizzare in diretta le quantità dei prodotti e lo stato delle spedizioni.

- Pesatura e registrazione accurate dei pallet
- Integra le bilance da pavimento e quelle per carrelli elevatori in un unico database
- L'analisi dei dati identifica le carenze, i riempimenti eccessivi e i rendimenti del processo
- Etichettatura dei pallet in base alla composizione, al cliente, allo stoccaggio e ad altri criteri del cliente

Controllo peso statico



Aggiungono efficienza alle applicazioni di produzione, smistamento e lavorazione degli alimenti. Ogni confezione viene continuamente monitorata e controllata per rientrare in un intervallo o in un obiettivo prestabilito.

- Controllo del riempimento con luci di controllo della pesatura per notificare agli operatori lo stato del peso
- Ottimizzare i limiti per controllare il peso e la velocità dell'operatore
- Controllo di più bilance da un database centrale
- Supporto per il controllo del riempimento normale e in uscita
- Registrazione automatica di ogni peso per operatore, prodotto e altri dati chiave
- Funziona con interfacce Ethernet, Wi-Fi e seriali

Rifiuti



Per ottimizzare i profitti, occorre identificare, misurare e ridurre gli sprechi in tutte le operazioni. La riduzione degli scarti si ripercuote direttamente sui profitti.

- Monitoraggio dei rifiuti per tipologia, prodotto e reparto
- Registra le transazioni dei rifiuti per le normative
- Tracciabilità completa di tutte le transazioni
- Più impianti possono essere collegati in rete con le sedi periferiche e centrali per gli ordini, la contabilità e la reportistica
- I messaggi dell'operatore guidano l'utente in modo rapido e fluido durante ogni transazione.

Trasporti



Si integra con le bilance per veicoli per gestire l'inventario dei prodotti, i trasportatori, i fornitori, i clienti, l'elaborazione degli ordini, la spedizione e la fatturazione. Massimizza il rendimento dei veicoli riducendo il rischio di errori nell'inserimento dei dati.

- Registra i dati di carico e il peso a vuoto del veicolo
- Cattura gli identificativi del veicolo e del rimorchio
- Pesatura multi asse
- Controllo delle baie di carico e inventario dei contenuti

Tracciabilità (modulo aggiuntivo)



Riduce al minimo il rischio d'impresa in caso di guasto della qualità, grazie alla possibilità di identificare rapidamente gli articoli interessati. Individua facilmente i problemi di processo legati ai reclami dei clienti.

- Fornisce una tracciabilità completa dall'assunzione alla spedizione attraverso tutte le fasi di produzione, fornitura e distribuzione
- Collega i dati di tracciabilità attraverso report completi e facili da usare
- Ogni transazione include l'ora, la data, i numeri di lotto e l'identità dell'operatore per una completa responsabilità
- Tracciabilità istantanea in avanti e indietro di tutti i materiali e i lotti

DINITOOLS

CONFIGURAZIONE RAPIDA DELL'INDICATORE DI PESO

Il software per PC Dinitools permette di configurare rapidamente l'indicatore di peso e di creare un'anagrafica delle bilance installate.

Queste funzioni permettono di replicare rapidamente le installazioni eseguite, con grande risparmio di tempo.



Codici versioni

	DESCRIZIONE	CODICE	
	Software PC per gestione indicatori (completo di USB e manuale).	DINITOOLS	

Funzioni principali

- Gestione dell'anagrafica clienti con salvataggio di allegati, foto, video, etc.
- Salvataggio delle configurazioni realizzate per semplificare e velocizzare future repliche.
- Calibrazione delle bilance con pesi campione, con 8 punti di linearizzazione.
- Calibrazione teorica inserendo i dati caratteristici del sistema.
- Pre-calibrazione della scheda elettronica dell'indicatore.
- Equalizzazione digitale.
- Compilazione degli archivi, semplice ed immediata.
- Personalizzazione dei layout di stampa e etichette.

Indicatori e trasmettitori compatibili

- Tutti

DINI DISPLAY TOOL

PROGRAMMA PER LA PERSONALIZZAZIONE RAPIDA DEL DISPLAY

DINI DISPLAY TOOL permette di personalizzare rapidamente l'interfaccia degli indicatori touch screen della gamma 3590 modificando bottoni, campi numerici, campi di testo, loghi e altri componenti.



Codici versioni

	DESCRIZIONE	CODICE	
	Programma per la personalizzazione rapida del display touch screen.	DDT	

Funzioni principali

- Interfaccia semplice ed intuitiva
- Database personalizzazioni eseguite
- Import/Export personalizzazioni
- Gestione immagini e possibilità di abbinarle ad articoli, clienti, PLU, etc.
- Gestione loghi
- Inserimento libero di oggetti come:
 - Pulsanti
 - Aree touch
 - Immagini
 - Bargraph
 - Campi testuali e numerici
- Abbinamento delle funzioni da eseguire agli oggetti

Indicatori e trasmettitori compatibili

- Serie 3590 Touch

XSPEED TOOL

SOFTWARE DI DIAGNOSTICA E CONFIGURAZIONE
DEL FILTRO DI PESATURA

Software per PC che permette di registrare in tempo reale il segnale proveniente dalla cella di carico e di elaborarlo applicando filtri specifici per la rimozione di vibrazioni, disturbi e rumore.

Indispensabile per ottenere pesate precise e veloci negli impianti di pesatura automatizzati.



XSPEED TOOL
DOWNLOAD
GRATUITO



Funzioni principali

- Analisi del segnale nel dominio del tempo e della frequenza.
- Ricezione dei dati ad altissima velocità (fino a 2600 letture al secondo).
- Acquisizione automatica dei dati in base al tempo o alle soglie di peso.
- Elaborazione del segnale in real time.
- Applicazione di filtri a scelta, completamente configurabili, per rimuovere vibrazioni, oscillazioni, picchi etc, rendendo il peso stabile e la bilancia reattiva e performante.
- Calibrazione dello strumento, che comprende:
 - Calibrazione con utilizzo di pesi campione, con possibilità di linearizzare il sistema fino ad 8 punti.
 - Calibrazione teorica, con l'inserimento dei dati del sistema da realizzare (celle di carico, dead load ecc..).
- Archivio pesate e dei filtri configurati.

Filtri

- Filtro grezzo per la rimozione dei disturbi di fondo del segnale e stabilizzazione del peso.
- Filtro fine per aumentare la precisione di lettura.
- Filtro selettivo per isolare ed eliminare disturbi con frequenze precise.

Indicatori e trasmettitori compatibili

- Serie DGT ad alta velocità

WEIMONITOR

SALVATAGGIO DATI E ESPORTAZIONE IN CSV

WeiMonitor è il programma per PC che permette di monitorare e registrare in tempo reale tutte le pesate eseguite sulla bilancia collegata, archiviandole in un file di excel o di testo per successive elaborazioni.



Codici versioni

	DESCRIZIONE	CODICE	
	Software PC "WeiMonitor" per monitoraggio/registrazione pesate eseguite sulla bilancia collegata, in tempo reale (il prezzo accanto si riferisce alla licenza per gestione di una bilancia).	SWM	

Funzioni principali

- Visualizzazione del peso, con possibilità di gestire la tara semiautomatica tramite pulsante dedicato
- Registrazione manuale alla pressione di un tasto a scelta su PC o direttamente su bilancia
- Registrazione automatica "a tempo", con frequenza di lettura programmabile
- Salvataggio dei dati su file di Excel (.xls) o di testo (.txt)
- Emulazione di tastiera, per introdurre i dati di peso direttamente nell'applicazione di Windows attiva permettendo la compilazione di bolle, documenti, fatture, etc.
- Funzionamento omologato con registrazione dell'ID di pesata (occorre l'alibi memory all'interno dell'indicatore)

Indicatori e trasmettitori compatibili

- Tutti

D-LEGAL



PROGRAMMA OMOLOGATO PER IL SALVATAGGIO DELLE PESATE,
SCAMBIO DATI CON PROGRAMMI PC TRAMITE API

D-LEGAL è un programma per il salvataggio di pesate omologate, una vera e propria alibi memory virtuale, direttamente su PC e senza limiti di memoria. Questo nuovo software consente di salvare tutti i dati in un file omologato esportabile in Excel ed è progettato per semplificare lo scambio dati con programmi esterni, attraverso un pacchetto completo di API.



M OMOLOGATO

Codici versioni

	M	DESCRIZIONE	CODICE	
	M	Software omologato per la registrazione delle pesate a PC (alibi virtuale) e libreria API integrata per l'interfacciamento con altri software.	D-LEGAL	
		Software per la registrazione delle pesate a PC (per uso interno) e libreria API integrata per interfacciamento con altri software.	D-API	
	M	Software omologato per ripetere il peso a PC	D-REPE	

Funzioni principali

- Software omologato, per utilizzo in rapporto con terzi
- L'interfaccia del programma è il visore della bilancia omologata, dal quale è possibile eseguire le funzioni di azzeramento, di tara e di salvataggio delle pesate
- Database pesate consultabile ed esportabile in formato Excel
- Memoria di salvataggio virtualmente illimitata
- Funzione di emulazione di tastiera per inserire la pesata omologata direttamente dove occorre, su bolle, fatture etc
- Disponibile inoltre in versione per uso interno di fabbrica (D-API)

Omologato per utilizzo in rapporto con terzi

Grazie all'omologazione in rapporto con terzi, D-LEGAL permette di creare software applicativi per Windows omologati, sfruttando la libreria API. Fare riferimento al manuale di utilizzo per la procedura di registrazione e di omologazione.

Indicatori e trasmettitori compatibili

- DGT4X
- DGT1SX
- DGT1P
- DGT1SP
- DFWIECEX
- Serie 3590 Touchscreen (con D-API)

DBMANAGER

PROGRAMMA PER PC PER LA COMPILAZIONE RAPIDA
DEGLI ARCHIVI DELLE BILANCE

DBMANAGER è un programma per PC che agevola e velocizza la compilazione degli archivi della bilancia, con la possibilità di importarli/esportarli in formato Excel.

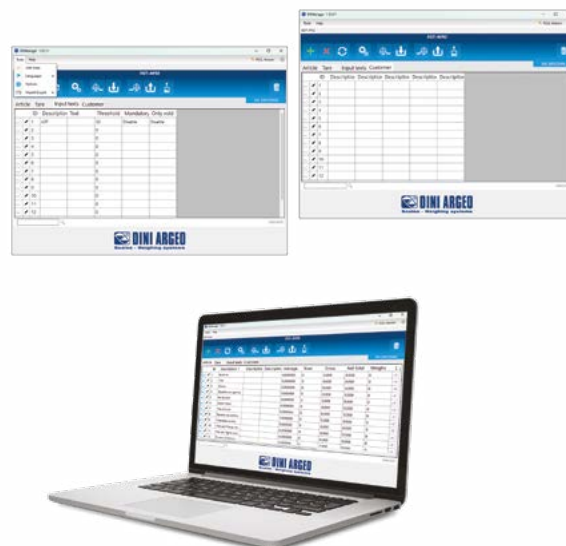

Codici versioni

	DESCRIZIONE	CODICE	
	Programma per PC per la compilazione rapida degli archivi. Per strumenti 3590Exx e CPWExx (il prezzo accanto si riferisce alla licenza per gestione di una bilancia).	DBM	

Funzioni principali

- Autoidentificazione dell'indicatore collegato
- Campi di ogni archivio configurabili
- Ricezione/Trasmissione archivi
- Import/Export da file Excel

Indicatori e trasmettitori compatibili

Indicatori supportati:

- 3590ET / 3590ETT / 3590ETB / 3590ETKR / 3590EGT
- 3590EXP / 3590EXT
- CPWE

Programmi supportati:

- AF01
- AF02
- AF03
- AF04
- AF05
- AF09
- BATCH1
- BATCH

QUALITÀ E CERTIFICAZIONI



Dini Argeo, azienda attiva dal 1846 nella produzione di bilance e sistemi di pesatura è iscritta a far data dal **02/04/1906 al Registro dei Fabbricanti Metrici** previsto dal Regio Decreto n. 226 del 12/06/1902.



Dini Argeo ha conseguito la **certificazione del Sistema di Gestione Qualità** ai sensi della norma UNI EN ISO 9001:2015.



Dini Argeo è **azienda notificata ATEX** ai sensi della direttiva 2014/34/EU (allegato IV). Il processo produttivo Dini Argeo è quindi certificato per la produzione e la commercializzazione di apparecchi contrassegnati Ex, destinati all'utilizzo in ambienti con atmosfera potenzialmente esplosiva.



Dini Argeo ha conseguito la certificazione **ATEX EX NEPSI** per la Cina, per i propri indicatori di peso destinati all'utilizzo in ambienti ad atmosfera potenzialmente esplosiva, aree 2GD.



Dini Argeo è un'azienda certificata per la produzione e la fornitura di apparecchiature **certificate IECEX** contrassegnate Ex, destinate all'utilizzo in ambienti con atmosfera potenzialmente esplosiva che richiedono lo schema di certificazione IECEX.



Dini Argeo produce strumenti conformi ai requisiti definiti delle raccomandazioni dell'**Organizzazione Internazionale di Metrologia Legale (OIML)**:

- Approvazione **OIML R60** per le celle di carico.
- Approvazione **OIML R76** per gli strumenti di pesatura a funzionamento non automatico.
- Approvazione **OIML R134** per la pesatura dinamica di veicoli in transito a bassa velocità.
- Approvazione **OIML R51 (MID)** per pesatura automatica su nastro pesatore.
- Approvazione **OIML R61 (MID)** per pesatura per riempitrici gravimetriche.



Dini Argeo produce strumenti per pesare a funzionamento non automatico ai sensi della Direttiva 2014/31/EU. Il marchio DG indica che lo strumento è sottoposto dal fabbricante alla Verifica CE secondo il **Certificato di approvazione CE del Sistema di Garanzia della Qualità della Produzione**.



Dini Argeo è **Service Partner di CIBE**, laboratorio metrologico accreditato ISO/IEC 17025:2017 per taratura e verifica periodica di masse e bilance (NAWI ed AWI) e aderisce ai programmi di aggiornamento in ambito di metrologia legale e scientifica del Laboratorio.



Dini Argeo produce strumenti omologati o omologabili per utilizzo legale in rapporto con terzi secondo la norma Europea EN 45501 ed alla Direttiva 2014/31/EU.

La marcatura metrologica indica che lo strumento è dotato di un certificato di approvazione o di esame del tipo, rilasciato da un Organismo Notificato Europeo, che ne convalida l'idoneità per uso legale. Tale omologazione è indispensabile per tutti gli utilizzi legali dello strumento in rapporto con terzi. XX: sono le ultime due cifre dell'anno di apposizione della marcatura metrologica yy: indica il numero identificativo dell'Organismo Notificato che interviene nel controllo della produzione.



Dini Argeo è membro della **UKWF (United Kingdom Weighing Federation)**, l'associazione nazionale dei produttori, distributori, riparatori, installatori e organizzazioni di servizi coinvolti nel settore della pesatura del Regno Unito.



Dini Argeo è membro della **CWIA (China Weighing Instrument Association)**, l'associazione nazionale che dal 1983 comprende i produttori, i distributori, i ricercatori, gli educatori, i funzionari governativi coinvolti nel settore della pesatura in Cina.



Dini Argeo produce strumenti conformi alle norme GOST-R.



Dini Argeo è un membro della **WIAA (Weighing Industry Association of Australia)**, l'ente nazionale che rappresenta le aziende e le imprese impegnate nella produzione, vendita e assistenza di strumenti di pesatura da laboratorio, industriali e al dettaglio.

CONDIZIONI GENERALI DI VENDITA E GARANZIA

I Prezzi di vendita sono sempre al netto di IVA, a carico dell'acquirente.

GARANZIA / ASSISTENZA TECNICA - MONTAGGIO

La garanzia è di 24 mesi dalla consegna, con esclusione di parti classificate come materiale di consumo come: testine di stampa, batterie, memorie di massa (SD, USB, etc.), ruote e motori elettrici. La garanzia su questo materiale di consumo è di 3 mesi.

La garanzia è riferita al guasto derivante da eventuale difetto di costruzione o vizio materiale del prodotto fornito e copre il costo della mano d'opera e dei componenti sostituiti. Il prodotto deve essere inviato nel suo imballo originale con trasporto a carico del mittente, presso la sede Dini Argeo.

Se l'intervento è richiesto presso il luogo di utilizzo, saranno a carico del richiedente le spese per la trasferta del tecnico. Sono a carico di Dini Argeo la mano d'opera per la riparazione ed il costo di eventuali componenti sostituiti.

La garanzia non trova applicazione per i guasti derivanti da uso improprio e inosservanza delle istruzioni di funzionamento, fenomeno elettrico, manomissione, tentativo di riparazione non autorizzato, collegamenti ad altre apparecchiature o rimozione degli elementi identificativi del prodotto (numero di serie, etichetta, etc.). È escluso qualsiasi indennizzo per danni, diretti o indiretti, provocati all'utente dal mancato o parziale funzionamento degli strumenti od impianti venduti, anche se durante il periodo di garanzia. La garanzia sulle celle di carico esclude i danni da urti e sovraccarichi (il caso di sovraccarico è evidente se misurando il segnale di uscita della cella, alimentata e senza carico, si rileva una tensione di uscita superiore a 1 mV).

RIPARAZIONI - RESI MERCE - RMA

Le riparazioni presso sede Dini Argeo vengono effettuate alle tariffe orarie in vigore e sulla base dei prezzi indicati nel listino ricambi. Se è necessario preventivo di riparazione prima di procedere, il richiedente dovrà farne esplicita richiesta al momento dell'invio del materiale da riparare. In questo caso la riparazione sarà effettuata dopo l'accettazione del preventivo di spesa compilato dal servizio tecnico Dini Argeo.

L'assistenza tecnica e/o il montaggio presso domicilio cliente possono essere effettuati dopo accordi telefonici con il servizio tecnico e/o commerciale Dini Argeo con conferma scritta per accettazione delle condizioni in vigore.

La riparazione dei prodotti Dini Argeo deve essere richiesta inviando l'apposito modulo di richiesta RMA (Return Material Authorisation). Ricevuto il modulo, il reparto Assistenza Tecnica provvederà a comunicare al richiedente il numero di RMA che andrà indicato sul documento accompagnatorio al prodotto. Per utilizzare il servizio è sufficiente accedere all'area riservata clienti e compilare il form on-line per l'invio del materiale in riparazione.

La restituzione dei prodotti è accettata solo se preventivamente concordata e confermata dall'ufficio commerciale Dini Argeo.

TRASPORTO E IMBALLO

Resa della merce franco sede Dini Argeo. I rischi di trasporto, perdita e/o danno della merce, sono a carico dell'acquirente anche nel caso in cui la merce viaggi f.co destino. Sono disponibili i trasporti a mezzo corrieri convenzionati con Dini Argeo.

I prezzi indicati sono comprensivi di imballo in cartone fino a dimensioni di 680 x 520 x 320 mm. Sono disponibili imballi di dimensioni superiori con utilizzo di pallets.

FATTURAZIONE MINIMA / PAGAMENTO / ALTRE CONDIZIONI

Per ordini con importi inferiori a 50 Euro, i prezzi sono da intendersi al netto di sconti.

In caso di ritardato pagamento, verranno addebitate eventuali spese di incasso e gli interessi di mora ad un tasso annuo uguale al "prime rate" maggiorato di 5 punti percentuali.

In nessun caso eventuali contestazioni o reclami potranno autorizzare l'acquirente a ritardare o sospendere i pagamenti.

I prezzi di vendita sono considerati accettati da Dini Argeo solo dopo conferma scritta da parte di Dini Argeo dell'ordine di acquisto e fatto salvo il venduto.

Dini Argeo si riserva il diritto di proprietà sul materiale consegnato fino all'avvenuto pagamento della merce da parte del cliente. Per ogni eventuale controversia in merito alla fornitura dei prodotti la legge applicabile è quella Italiana ed il foro competente è quello di Modena.

LIMITAZIONI SULLA VENDITA E SUL SUPPORTO DEI PRODOTTI

Poiché i paesi e le aziende impongono restrizioni sui luoghi con i quali possono fare affari, è fondamentale capire come queste restrizioni possano applicarsi alla propria azienda, in modo da mantenere la conformità commerciale.

Le aziende situate in questi paesi non possono acquistare o usufruire dell'assistenza per i prodotti dei marchi globali di Rice Lake dai nostri uffici o attraverso i nostri distributori autorizzati; per l'elenco più aggiornato dei paesi e delle regioni che presentano restrizioni, visitare la pagina [Condizioni generali di vendita e garanzia](#) del sito Dini Argeo.



CORSI DI FORMAZIONE



OFFRIAMO **CONSULENZA TECNICA SPECIALIZZATA**

e una conoscenza approfondita dei requisiti specifici del settore dei nostri utenti.



TENIAMO **CORSI DI FORMAZIONE e WEBINAR**

che assicurano il trasferimento delle conoscenze a voi.



Alla formazione tecnica affianchiamo

UN SERVIZIO DI **CONSULENZA PROFESSIONALE PERSONALIZZATA**

- Integrazione dei sistemi di pesatura con automazioni e ambienti gestionali esistenti
- Ricerca delle soluzioni tecnologiche più idonee alle esigenze del cliente
- Aggiornamento normativo
- Metrologia tecnica e legale



Rice Lake Weighing Systems

SCALE TALK

LA NUOVA SERIE DI VIDEO DIDATTICI

DAI TECNICI
DI DINI ARGEO!

SCALETALK

affronta le **domande**
e gli **argomenti più**
frequenti di grande
interesse in un formato
breve e intuitivo.



Con una raccolta di
brevi video didattici,
SCALETALK fornisce una
guida per eseguire, in
modo autonomo, semplici
e utili procedure sui nostri
strumenti di pesatura.

 **DINI ARGEO**



Consigli, trucchi e best practice
per i sistemi di pesatura
Rice Lake, i prodotti Dini Argeo e
apparecchiature su scala generale

Dimostrazioni dei tecnici esperti
Dini Argeo

Disponibile su **YouTube**,
Vimeo e sul sito Dini Argeo

 YouTube

 vimeo



Vi invitiamo a iscrivervi
ai nostri canali **YOUTUBE** e **VIMEO**
per rimanere sempre aggiornati!



Dini Argeo dealer network
over 3500 partners
in more than 130 countries across the world

“YOUR WORLDWIDE PARTNER
FOR WEIGHING”

PERCHÉ SCEGLIERE DINI ARGEO?



COMPANY HEADQUARTERS

Via Della Fisica, 20
41042 Fiorano Modenese • Italy
Tel. +39.0536 843418

SERVICE ASSISTANCE

Via Dell'Elettronica, 15
41042 Fiorano Modenese • Italy
Tel. +39.0536 921784

OTHER DINI ARGEO LOCATIONS

DINI ARGEO WEIGHING INSTRUMENTS Ltd
China

DINI ARGEO UK Ltd
United Kingdom

DINI ARGEO FRANCE sarl
France

DINI ARGEO GMBH
Germany

DINI ARGEO OCEANIA
Australia



ASSISTENZA E SPEDIZIONI IN TUTTO IL MONDO

Gruppo internazionale
con sedi in America,
Europa, India, Cina,
Messico e Oceania,
oltre 1100 dipendenti
e una rete di partner
specializzati in 130
paesi nel mondo.



PRONTA CONSEGNA

Dini Argeo tiene
sempre in magazzino
sistemi completi che
possono essere spediti
velocemente.



MADE IN ITALY

Le soluzioni di pesatura
Dini Argeo sono
realizzate in Italia e
garantiscono i più alti
standard di qualità.

The information in this document is approximate
and can be subject to variations without prior notice
by Dini Argeo, with respect of the norms in force.
The official technical data is available in the
updated version on the www.diniargeo.com website
or by contacting Dini Argeo Customer Service.

SALES SERVICE AND TECHNICAL ASSISTANCE



WEIGHTIND-CIT
Rev. 01/02/2025